

# MEGAHERTZ

COMMUNICATION-INFORMATIQUE

ISSN - 0755 - 4419

**UN EMETTEUR POUR DEBUTANTS  
LES ANTENNES ACTIVES  
LA TRANSAT DES ALIZES  
LE SALON DE LA NAVIGATION  
ASTRONOMIE SUR APPLE II**

**Notre dossier :  
LA SECURITE CIVILE**



REVUE EUROPEENNE D'ONDES COURTES - N°15 - FEV/MARS 84

M 2135-15-21 FF

Diffusion : FRANCE-BELGIQUE-LUXEMBOURG-SUISSE-MAROC-REUNION-ANTILLES-SENEGAL



**ENCORE PLUS DE NOUVEAUTES!**

Loïc KUHLMANN



## LA RECEPTION DES SATELLITES METEO



**SORACOM**

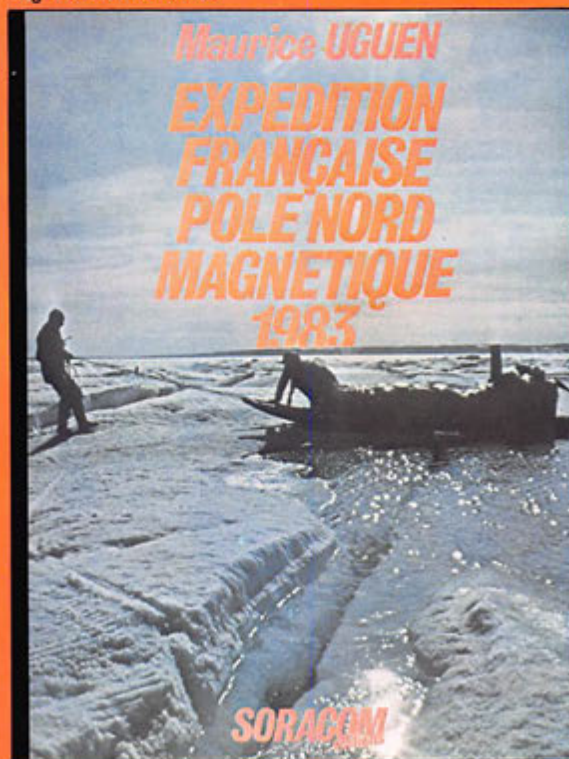
Illustré de nombreuses photographies météorologiques, schémas et photos de montages, ce livre s'adresse à ceux qui s'intéressent aux techniques de réception des satellites météorologiques transmettant des images de la Terre. Il y trouveront tous les renseignements pour réaliser une station de réception.

**SORACOM**  
éditions



Un livre sur la réception des télévisions du monde entier qui vous initiera au DXTV. Il comporte un lexique des mires TV à travers le monde, photographiées en grande partie par l'auteur.

Ce livre relate l'étonnante aventure de M. Uguen au cours de l'expédition française Pôle Nord Magnétique 1983. Illustré de plus de 80 photos couleurs en pleine page, c'est un document unique sur cette région mal connue.



D'ores et déjà disponibles aux Éditions SORACOM



**MÉGAHERTZ est une publication des éditions SORACOM, sarl au capital de 50 000 F. RCS B319816302. CCP Rennes 794.17 V.**

**Rédaction et administration :**  
16A, avenue Gros-Malhon, 35000 Rennes

Tél. : (99) 54.22.30. Lignes groupées.

**Rédacteur en chef - Directeur de publication :**

Sylvio Faurez (F6EEM)

**Rédacteurs en chef-adjoints :**

Florence Mellet (F6FYP) : *Littéraire*

Marcel Le Jeune (F6DOW) : *Informatique.*

**Chef maquettiste :** François Guerbeau

**Maquette :** Claude Blanchard, Marie-Laure Belleil, Christophe Cadot

**Illustrations - créations publicitaires :**  
F.B.G.

**Dessins et labo :** Philippe Gourdelier.

**Courrier technique :** Georges Ricaud (F6CER)

**Photogravure :** Bretagne Photogravure.

**Composition :** Loïc Richomme

**Impression :** Jouve, usine de Mayenne.

**Correspondants de presse :** France : L.

Brunelet, A. Duchauchoy, M. Uguen - Belgique : E. Isaac.

Mégahertz est distribué par les NMPP

en France, Belgique, Luxembourg, Suisse, Maroc, Réunion, Antilles et Sénégal.

**Vente au numéro et réassort :**

SOC. P. Grobon. (1) 523.25.60.

**Publicité :**

**IZARD créations.** 16B, avenue Gros -

Malhon, 35000 Rennes, Tél. : (99)

54.32.24, (40) 66.55.71.

**Directeur :** Patrick Sionneau.

**Dépôt légal à parution.**

**Commission Paritaire :** 64963.

Les dessins, photographies, projets de toute nature et spécialement les circuits imprimés que nous publions dans Mégahertz bénéficient pour une grande part du droit d'auteur. De ce fait, ils ne peuvent être reproduits, imités, contrefaits, même partiellement sans l'autorisation écrite de la Société SORACOM et de l'auteur concerné. Certains articles peuvent être protégés par un brevet. Les Editions SORACOM déclinent toute responsabilité du fait de l'absence de mention sur ce sujet.

Les différents montages présentés ne peuvent être réalisés que dans un but privé ou scientifique mais non commercial. Ces réserves concernent les logiciels publiés dans la revue.

Sommaire .....	3
Éditorial .....	5
Actualités .....	7
Monopole (suite) .....	11
Émetteur pour débutant .....	14
Décodeur RTTY .....	26
Psychologie, pédagogie et CW .....	30
Family Radio .....	35
A la conquête du système TOR .....	38
OSCAR 10 .....	42
DX Télévision .....	44
Les antennes (suite) .....	47
UOSAT-B .....	50
L'Aventure c'est l'aventure .....	52
Clipperton 84 .....	53
Transat des Alizés .....	55
Vue sur le salon nautique .....	56
ANRASEC .....	58
B.D. - Petit Méga au Pôle Nord Magnétique .....	66
Micro-Télex .....	68
L'année Informatique .....	70
Moni-Morse (ORIC) .....	71
Calcul de filtre passe-bande (APPLE II) .....	74
Contest (ORIC) .....	76
Bulletin d'abonnement .....	83
Un langage de programmation : le BASIC (suite) .....	85
Programme Météo (ZX-81) .....	88
Astronomie, caractéristique des instruments (APPLE II) .....	89
Astronomie, simulation du système solaire (APPLE II) .....	91
MORSE (APPLE II) .....	95
Agenda électronique .....	96
Dictionnaire technique .....	97
Les boucles à verrouillage de phase (suite) .....	99
Passages des satellites .....	106
Les antennes actives .....	114
Concevoir un émetteur expérimental (suite) .....	122
Petites annonces gratuites .....	128

## NOS ANNONCEURS

BMI .....	III	LEE .....	105
BOROMÉE .....	54, 59	RADIO MJ .....	120
CEDISECO .....	113	SG - ELECTRONIQUE .....	104
CHOLET COMPOSANTS .....	94, 127	SONADE .....	6
DECOCK .....	61	SORACOM .....	4, 5, 29, 69, 84, 11
FB - ERELECTRO .....	51	STT .....	46
GD - DIFFUSION .....	9	PH. GEORGES ÉLECTRONIQUE .....	48
GES .....	36, 37, 67, 75	TECHNI-MICRO .....	98
GES-CA .....	46	TERACOM .....	98
GES-LYON .....	87	TONNA .....	121
GES-NORD .....	32, 34	TPE .....	64, 65
HAM .....	IV	VAREduc .....	43, 73
IMPORT ELEC .....	48	VIDÉO TECHNOLOGIE .....	63
IVS .....	41	3 A .....	98
IZARD CRÉATIONS .....	48	3 O .....	25
		3 Z .....	31







# E DITO RIAL

**Lorsque le président d'une association de radioamateurs est désigné pour participer à un conseil national, cela pour une durée de deux ans renouvelable, c'est un événement. Lorsque ce conseil national doit étudier les problèmes consécutifs à l'application de la loi 1901, voilà qui rend l'événement encore plus important. Il intéresse tous les bénévoles qui donnent leur temps et souvent une part importante de leur argent. Que cet événement soit passé sous silence par les bulletins associatifs est inacceptable.**

**Lorsque pendant des années, une loi est cautionnée par ceux-là (ou celui-là même) qui la contestent actuellement, sans avoir la pudeur d'admettre son inaction dans ce domaine, c'est inacceptable.**

S. FAUREZ

TRAFIC ET CONCOURS DANS MEGAHERTZ ...

VOUS ETES NOMBREUX A NOUS LE DEMANDER !

ALORS, A PARTIR DE MARS 1984 NOUS OUVRIRONS  
UNE VERITABLE RUBRIQUE DE TRAFIC ET DE CONCOURS ...  
POUR LA PLUS GRANDE SATISFACTION DES LECTEURS

## «**TECHNIQUE DE LA BLU**»

G. RICAUD - F6CER

Après un an d'absence sur le marché du livre, voici la seconde édition de «**TECHNIQUE DE LA BLU**». Tous les montages fonctionnent et sont disponibles chez BÉRIC.

L'émission - la réception - les réalisations d'un Transceiver - générateur deux tons - etc.

PRIX : 95 F.

### **La Réédition! Enfin!**



# ICOM IC-745

## A New Transceiver Worth Celebrating!



**9 BANDES OM  
A L'ÉMISSION!  
(Y COMPRIS LE 1,8 MHz)**

**COUVERTURE  
GÉNÉRALE  
EN RÉCEPTION!  
(DÉPART 100 KHZ)**

**16 MÉMOIRES!  
SCANNING  
PROGRAMMABLE  
EN MULTIMODE!**

**BANDE PASSANTE  
VARIABLE!**

**NOISE BLAN KER  
ET AGC VARIABLE!**

Mais que célébrons-nous ? L'IC 745... un nouveau transceiver H.F. toutes bandes amateurs SS B - AM - CW - RTTY - FM\*. Récepteur à couverture générale de 100 kHz à 30 MHz.

De plus, l'IC 745 possède des caractéristiques extraordinaires pour un transceiver de ce prix

- Réception de 100kHz à 30 MHz
- 16 mémoires
- Multimètre à plusieurs fonctions
- Bande passante variable
- Incrémentation variable 10 Hz/100 Hz/1 kHz/1 MHz

\* FM en option

- Noise blancher ajustable en profondeur et en niveau AGC ajustable en continu
- Préampli commutable

#### Autres spécifications standard :

- 200 W PEP de puissance de sortie sans intermodulation
- Vox
- HP compresseur
- filtre notch ajustable
- RIT and XIT
- Squelch tous mode de fonctionnement
- Scanning programmable sur 3 modes
- Compatible avec tous les accessoires de la ligne ICOM



#### Accessoires en option :

- IC-PS15 alimentation extérieure
- IC-PS 20 alimentation à découpage interne à découpage (très faible poids) amplificateur linéaire sur commande export uniquement
- IC-2KL Haut-parleur extérieur
- IC-SP3 Berceau pour montage mobile
- IC-AT100 Boîte de couplage automatique 200 W PEP

- IC-EX241 Module marqueur
- IC-EX242 Module FM.
- IC-EX243 Carte Manipulateur électronique
- IC-FL52A Filtre CW 500 Hz 455 kHz
- IC-FL45 Filtre CW 500 Hz 9 MHz
- IC-FL54 Filtre CW 270 Hz 9 MHz
- IC-FL53A Filtre CW 250 Hz 455 KHz
- IC-SM6 Micro de table
- IC-HM12 Micro avec fonction scanner

L'IC 745 est le seul transceiver à ce jour à offrir toutes les caractéristiques standard pour un prix aussi compétitif.

ICOM simply the best

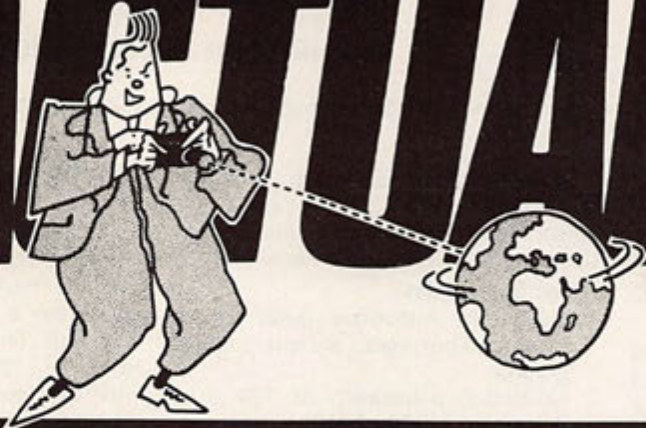
# SONADE

120, ROUTE DE REVEL 31400 TOULOUSE  
TEL. (61)20. 31. 49 + TELEX 521 515F

Documentation sur demande  
contre 3 x 2F en timbres.



# L'ACTUALITE



## Radio-amateurs, ceci peut vous intéresser...

Il y a près de 10 ans que fut fondée l'association : "Les amis du Musée de l'électro-acoustique (A.E.A.)" dont la vocation était de rassembler tous ceux intéressés par l'histoire de la radio, et la collection des anciens postes de T.S.F. (y compris les accessoires, lampes et pièces détachées), ainsi que la conservation de tous les documents s'y rapportant, tels que catalogues, journaux, livres, opuscules et publications diverses.

Le Musée de Vélizy dont le matériel exposé retrace les grandes étapes de l'histoire des techniques utilisées depuis l'époque héroïque des "amateurs de T.S.F.", comporte une bibliothèque riche de plusieurs centaines de volumes et de revues. Des prêts sont consentis aux adhérents qui peuvent aussi photographier - à loisir - les appareils pré-

sentés et ainsi se constituer une intéressante documentation personnelle. (1).

Un bulletin de liaison paraissant tous les deux mois comporte sur 60 à 80 pages, une précieuse et abondante source de renseignements tels que : des articles techniques et historiques, des reproductions de documents d'époque (schémas et publicité) trucs et tours de mains pour la remise en état de vieux postes récepteurs.

Ensuite une rubrique "petites annonces" gratuite pour ses membres peuvent concerner offres et demandes, échanges ou recherches techniques.

La rédaction du bulletin est assurée par des spécialistes, des historiens de premier plan, mais également par les membres eux-mêmes.

Un annuaire des membres de l'A.E.A. est en cours de préparation, il contribuera à établir des liens et des contacts entre eux.

Cette jeune association est forte de 110 adhérents et nous comptons sur vous en tant que radio-amateurs et récepteurs d'ondes courtes pour nous aider à parfaire nos objectifs.

Pour tous renseignements complémentaires veuillez écrire au secrétaire de l'association : M. d'Albert, les Mas de Baudouin n° 5, La Valette, 83160, en joignant un tpr ou mieux une enveloppe timbrée et self-adressée.

René Lenain et F3WL

(1) Visite sur rendez-vous à M. Alain Testard - Tél. (3) 946.09.99.

## Information Stand-By

Le Radio-Club F6KRJ sera en stand-by du samedi 17 mars dès 14 heures au dimanche 18 mars à 18 heures... sur le plateau de Vernegues, petit village en CD, près de Salon, se situant approximativement à 400 mètres d'altitude et offrant une superficie de plus de 2 hectares.

Le matériel radio sera le suivant :

- Décamétrique Sommerkamp
- VHF FM FDK
- VHF tous modes Yaesuft 290 + ampli
- UHF Sommerkamp
- Télévision Falcom
- Dipôles rotatifs 7 et 14 MHz
- Antenne TV Tonna 21 éléments
- VHF Tonna 15 éléments
- VHF Yagi
- Une Beam 3 éléments décamétrique et une station SWL complèteront l'équipement. Le trafic se fera sur les fréquences suivantes :
- VHF FM 145 500 et 145 550



Poste à lampes «ONDEMIA», collection F8102. (photo : L.J. CLARINVAL-PARIS)



- VHF FM 432 000 et 432 500  
+ relais locaux.
- VHF BLU 144 200
- TV image 438 500
- TV son FM 144 170

La veille sera assurée par F6IJR, F1YI, F1DBT, F1GAV et F1GUV. La liste n'est pas limitative. Une carte QSL spéciale viendra confirmer les liaisons effectuées.

## Qu'est-ce qui ne va pas à l'AFATELD ?

Cette Association regroupe les amateurs de télévision à grande distance. Or les responsables viennent de renvoyer les chèques pour la cotisation 1984. Motif : réorganisation des services d'imprimerie et de rédaction.

## Mégahertz imité ?

Après avoir « fait grandir » le bulletin d'association Radio Ref, voilà qu'une nouvelle revue arrivera en mars 84 sur le marché : LASER ! Editeur celui de CB Magazine. Notez : « à un poil près » les mêmes rubriques que Mégahertz ! Laser info ne devra pas être confondu avec Laser CB !

## A propos de CB..

En décembre, un groupe d'importateurs CB a demandé aux éditions Soracom de mettre en place un nouveau mensuel sur la CB. L'idée pouvant être amusante, le groupe a donné un accord de principe. La décision définitive serait prise en fin février. « Faire autre chose » ne semble pas difficile. Seul l'aspect financier, compte tenu de l'évolution actuelle de la CB peut faire « capoter » le projet.

**Radio-club F6KQL**  
7 rue de Longvic  
21300 CHENOVE  
(Sud de Lyon)

Les samedi 17 et dimanche 18 mars 1984, le Radio-club de la M.J.C. de Chenove organise deux journées portes ouvertes sur le thème « radio-amateurs et micro-informatique ». A l'occasion de ces deux journées (de 14.00 à 18.00 heures), seront organisés :

- une exposition-démonstration de matériels radioamateurs et informatiques ;
  - une tombola ;
  - une bourse à l'électronique.
- De nombreux revendeurs seront présents : G.E.S., Soracom, etc... Ne ratez pas cette occasion !

## (COMMUNIQUÉ DE PRESSE)

### CLUB HISTOIRE ET COLLECTION RADIO

Correspondance à : Secrétariat C.H.C.R. « Les Coccinelles » pav. 43, 57500 ST AVOLD

Le C.H.C.R. est un Club qui rassemble sans distinction de qualité, ni âge, toutes personnes intéressées par une ou plusieurs des activités énumérées ci-dessous.

#### Activités possibles :

- 1 Recherche historique pure, consultation d'ouvrages anciens, bibliographie.
- 2 Collection d'appareils de TSF d'appartement (1920 - 1940).
- 3 Collection d'appareils et composants (civils et militaires) 1900 - 1945.  
3a : Aviation, 3b : Marine, 3c : Terre, 3d : portables, 3e : mobile.
- 4 Collection livres, brochures, magazines et catalogues (1900 - 1945).
- 5 Collection des revues radio françaises jusqu'à 1960 pour mise à disposition des membres CHCR par extraits photocopiés.
- 6 Collection de notices techniques et lexiques jusqu'à 1945.
- 7 Informations techniques pour remise en état d'appareils anciens.
- 8 Collection de timbres, cartes postales et photos commémoratives TSF.
- 9 Visites de musées ayant une section spécialisée TSF-trans., etc.
- 10 Réunions amicales d'échanges entre membres, là où se sera possible.
- 11 Relations avec des personnes ou groupes à buts identiques ou voisins.

#### L'activité individuelle :

Chacun peut participer très librement selon son rythme, ses aspirations et sa disponibilité. Ce qui est déterminant pour une participation profitable pour vous et pour le club c'est, d'une façon générale, votre intérêt pour les choses du passé avec ses richesses mais aussi ses faiblesses. Que de choses ont été réalisées en radio, TSF et électricité avec des moyens artisanaux.

L'on peut très bien apprécier et pratiquer « l'électronique moderne » et, ne serait-ce que pour se ménager des zones de calme, pratiquer la recherche bibliographique ancienne pure, la collection même partielle ou la remise « à flot » d'un poste ancien déniché dans un grenier ou chez un brocanteur (l'instigateur du CHCR a eu la joie, il y a quelques mois, de faire refonctionner un poste Philips de qualité fabriqué en 1933).

Sont donc concernées toutes les personnes qui ont découvert ou « conservé » leur attachement à la merveilleuse TSF, pourtant si longtemps oubliée.

#### VIE DU CLUB

L'année dernière, le C.H.C.R., dont l'équipe centrale d'animation était prise par de multiples tâches, a renoncé à participer à l'Exposition d'Auxerre.

Nous ferons notre possible pour y être en 1984. D'ores et déjà, nous invitons tous ceux d'entre vous qui pourraient présenter une pièce, un document, des photos, des diapos, etc, d'y songer dès maintenant. Un appel plus précis paraîtra ultérieurement.

#### Activités départementales

Le C.H.C.R.-57 a participé à la 9ème rencontre internationale des Collectionneurs qui eut lieu le dimanche 4 décembre 1984 dans la salle des Fêtes de Hombourg-Haut-57. Jusqu'à cette date, la radio n'y avait jamais été vraiment représentée.

#### Rencontres de l'été 1983

En juin eurent lieu les rencontres d'Antibes-St Raphaël, celle d'Aix en Provence. La troisième eut lieu, sur l'invitation du GFGF (Club similaire allemand) à Altensteig, petite ville touristique en Forêt Noire.

La camaraderie fut très bonne, le marché d'échange très fourni. La pièce maîtresse était un récepteur de TSF à lampe, en état de marche, du type de ceux qui avaient été utilisés à la Tour Eiffel, vers 1915 dans les casemates du Champ de Mars.

#### BULLETIN INTERNE C.H.C.R.

Le Club a maintenant son bulletin trimestriel de 24 pages consacrées aux problèmes historiques et de collection. Le bulletin No 00 est disponible depuis début octobre 1983. Voici un extrait de son contenu : le récepteur Tour Eiffel, Section Air, naissance d'un métier, la Boîte à outils, réparation des lampes, poste E3 en meuble dessiné par un sapeur-transmetteur de la 1ère guerre mondiale (voir photo ci-dessous).

A partir du bulletin 1 de 1984 paraîtront un article descriptif pour réalisation d'un poste à galène type 1915 ainsi que des Causeries permanentes sur les montages à lampes.

Le bulletin 00 est disponible au secrétariat (voir l'en-tête) contre un billet ou chèque de 20 F. Il contient en détail comment participer efficacement à nos activités.



## Bretagne Editions

Tel est le titre officiel de la nouvelle revue professionnelle de l'édition pour la région Ouest. Cette revue a reçu l'aval de l'Association des Editeurs Bretons et de l'Institut Culturel de Bretagne. Directeur de publication : S. Faurez. Rédacteur en chef : Florence Mellet. Abonnement 150 F par an. La publicité a été confiée à IZARD créations.

## Droit de réponse

M. Davoine Noël, président de l'union France Radio, nous prie de publier le droit de réponse suivant suite à l'article paru dans « Mégahertz » « Parlons du monopole ».

*C'est avec surprise que j'ai lu dans votre n° 13 de « Mégahertz », les lignes de votre article « Parlons du monopole » en ce qui concerne la C.B., rédigé dans les termes suivants :*

*« Notons au passage l'idiotie des représentants d'usagers de la C.B. Pourquoi ont-ils refusé le 900 MHz ? »*

*Permettez-moi d'utiliser mon droit de réponse à ce sujet. En effet votre remarque peu respectueuse envers nos représentants m'oblige à rectifier vos déclarations, car votre article tend à déformer l'exactitude des faits.*

*Lors de la première concertation, à l'issue de laquelle nous avons obtenu 22 canaux FM, l'administration nous a proposé effectivement le 900 MHz, mais en remplacement de la bande 27 MHz, bande de fréquence que nous utilisons depuis fort longtemps. En fait pour plus de clarté, il s'agissait de déplacer les utilisateurs de 27 MHz sur le 900 MHz. Ce qui veut dire que plusieurs centaines de milliers de possesseurs de poste 27 MHz auraient dû mettre à la poubelle leurs appareils.*

*Devant une telle situation nous avons refusé le déplacement de la bande 27 MHz, mais nous n'avons jamais refusé une bande de fréquence supplémentaire qui en particulier dans les villes nous serait bien utile.*

(note du rédacteur)

L'U.F.R. a peut-être réagi de cette façon ce qui est tout à son honneur, mais nous maintenons le passage concerné, l'U.F.R. n'étant en aucune façon le représentant de l'ensemble des C.B. Par ailleurs, la « convivialité » défendue à une

certaine époque nécessitant des transmissions à courtes distances, le 900 MHz convenait parfaitement. Avantage certain : des problèmes techniques en moins ? Ou alors il ne fallait en aucun cas parler de radio convivialité. En fait ce sont surtout les importateurs qui auraient fait les frais d'une telle mesure. Peut-être les aurait-on vu à nouveau faire grève de la faim dans une mercedes ? Il est vrai aussi qu'ils étaient partie prenante dans

de nombreuses négociations. Enfin il est bon de savoir que de nombreux pays commencent à utiliser le 900 MHz pour faire de la C.B., Japonais en tête.

## GES annonce :

GES a obtenu la représentation exclusive des appareils de la firme SANWOO. Il s'agit de moniteurs vidéo de 5, 9 et 12 pouces, monochromes et couleurs, utilisables en télévision et en informatique.

# VIVE LA SURPRODUCTION!

G.D. Diffusion, société créée en 1980, s'est spécialisée dans le rachat de toutes marchandises NEUVES provenant des Domaines, de surplus de production, de saisies, de faillites, etc... Si les disques représentent la plus grande partie de son chiffre d'affaires, il faut savoir que G.D. Diffusion est amenée à vendre aussi bien des raquettes de tennis, des briquets que des parfums, des bicyclettes, etc...

N'hésitez pas à téléphoner au :

**(53) 29.95.21.**



**G.D. DIFFUSION**

B.P. 12 - 24550 Villefranche-du-Périgord. Téléx 540 866 F

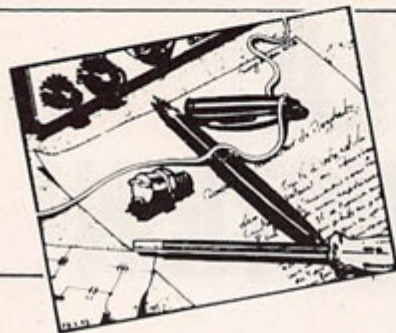
**U**n stock permanent de 5 à 600 000 disques 45 T. Toutes les productions des grandes maisons de disques. Toutes les stars, les petites, les grandes, les vieilles, les jeunes, les françaises, les étrangères... Tout cela neuf et à des prix incroyables !

Voilà ce que G.D. Diffusion, une société implantée au cœur du Périgord, vous propose. Grâce au rachat systématique des surplus aux éditeurs, par un suivi permanent des stocks, G.D. Diffusion a su satisfaire une clientèle de plus en plus large (hypermarchés, soldeurs, radios libres, etc...).



## Philippe Jeantot et Crédit-Agricole, vous connaissez ?

P. Jeantot et Crédit-Agricole, vous connaissez ? Pendant son tour du monde, de nombreux amateurs le contactèrent. Dans son livre, comme dans son film, il décrit ses contacts. Désormais c'est sur un autre bateau, un catamaran que Philippe Jeantot va naviguer. Alors que devient Crédit-Agricole ? Il a été racheté, et si l'on en croit Philippe Jeantot, par le comité d'entreprise E.D.F.-G.D.F. Basé en Méditerranée, il devrait aussi servir



### Monsieur LE BOURHIS - 93.

*Je suis indigné, scandalisé, déprimé, irrité, etc... Que faites-vous du Sinclair Spectrum ? Vous avez remarquablement débuté avec des montages pour le ZX-81 (dont un livre très intéressant), mais tout maintenant est basé sur l'ORIC. Sans vouloir dénigrer cette excellente machine, vous serait-il possible de penser aux fidèles de Sir Sinclair ? Une réponse facile serait que je propose quelque chose...*

Sachez que nous n'avons aucun grief à l'encontre des ordinateurs de Clive SINCLAIR. L'intérêt que nous avons montré pour le ZX-81 en est la preuve. La meilleure façon de faire connaître votre SPECTRUM est de nous faire parvenir vos programmes ou vos réalisations comme l'on fait des passionnés d'ORIC, d'ATOM ou de ZX-81.

### Jean-Michel LEFEBVRE - 43.

*Vous vous êtes taillés quelques ennemis acharnés parmi les membres du REF, des responsables locaux, je pense, car il y a des explosions verbales en fréquence ! ! Je vous passe le détail car ce ne sont que péripéties d'une petite guerre que vous livrez à une organisation nécessitant pour le moins un bon dépoussiérage général.*

*Par contre, il est des accusations qu'il vous faut absolument prendre en compte, à savoir : la publication de montages qui ne « tournent » pas (je ne suis pas placé pour juger car je ne suis pas réalisateur) et des succès de correctifs ou rectificatifs qui*

aux radioamateurs du R.C.N.E.G. Pour une fois le trop perçu sur les factures E.D.F. est bien utilisé !

### Mégahertz en mer ?

C'est certain. Quelques grandes courses dans lesquelles nous trouverons des radioamateurs seront « couvertes » par votre revue. La course du Figaro, la Transat-des Alizés et bien sûr Québec - Saint-Malo. Jusqu'au jour prochain où le spi sera aux couleurs de Petit Mega !

### La Q.S.L. de F6 ICE ?

Q.S.L. et posters partent par deux envois chaque semaine. Il faudra plusieurs mois pour « épouger » le stock.

### Mise au point...

Tout ce qu'écrit « MHz » n'est pas parole d'évangile ? Voire. Dans le dernier bulletin de l'association nationale R.E.F. l'administration a fait passer une mise au point sur le droit à l'écoute. C'est la première fois, à notre connaissance, qu'une

telle mise au point est effectuée par l'administration.

### Examens

Lors de la réunion qui s'est tenue à Toulouse en janvier nous avons appris (du moins est-ce un bruit qui circule) que les associations « pourraient » dans un avenir non précisé, faire passer les examens radioamateurs. Si cela était voilà qui promet un imbroglio juridique.

### Aux Editions Soracom

Une collection Mer vient de prendre naissance au sein de la société. 3 titres sortiront dans les mois à venir : « La Baule-Dakar 1983 », « Radioélectricité et transat », « Trois p'tits mousses et puis s'en vont », de B. et M. Perret.

### Laser Info

L'accord passé entre Vidéo technologie et Soracom permet de mettre en place la revue « Laser Info ». Directeur de publication : S. Faurel. Rédacteur en chef : M. Le Jeune. Prix du n° : 25 F.

## COURRIER DES LECTEURS

*tiennent du roman-feuilleton.*

*Il va sans dire que tout rédacteur en chef est confronté avec ce genre de situation. J'en connais qui ne se donnent même pas la peine de publier les rectificatifs ou correctifs... L'évidence est qu'il vous faut être sanglant avec vos auteurs et exiger la fourniture de « papiers » parfaitement au point. Ceci obtenu, il va non plus sans dire que la rigueur la plus absolue doit s'appliquer à la composition et à la réalisation. Le meilleur travail peut-être détruit par des omissions ou des interventions de blocs de texte, par des références foireuses aux photos ou croquis, par des légendes ne correspondant pas, etc...*

*Alors de grâce, mettez toutes vos forces à rendre votre enfant parfaitement sain car cela me fait une sincère peine de l'entendre attaquer et encore plus de ne pas avoir une licence pour pouvoir le défendre... car il a beaucoup de qualités...*

*Je pense virer un jour ou l'autre à la micro-informatique pour voir et aussi par passion de la simulation de vol. Mais Spectrum, Oric, SV318 ou CBM ? Mais pas question d'Apple, etc... dont l'investissement ne peut correspondre qu'à des besoins dépassant la curiosité première. Dites-moi si vous avez le temps.*

Nous savons parfaitement ce qui se passe çà et là sur les fréquences mais soyez assuré que nous ne livrons pas de « gueuerre » ! J'ai souvenir d'avoir entendu sur 7 MHz quelqu'un

dire « si tu achètes Mégahertz, je ne te cause plus ! ». En général, nous connaissons les indicatifs, ce qui nous amuse souvent. Il y a d'ailleurs un FT-102 en écoute au bureau ! Tout cela n'est qu'enfantillage et occupe ceux qui n'ont rien à dire ! L'essentiel est de ne pas laisser indifférent !

La quasi-totalité de nos montages « tourne ». Malheureusement, et c'est vrai, il arrive qu'un auteur modifie son montage en oubliant d'apporter la modification sur le schéma. C'est aussi pour cela que nous fournissons le mylar. Savez-vous que même une revue comme Élektor publie pratiquement chaque mois des rectificatifs ! C'est une question d'honnêteté. Les nôtres sont quand même loin d'être des romans. La mauvaise foi est toujours de mise dans certains milieux ! De plus, les kits sont presque toujours disponibles.

Quant au problème de composition, il existe. Deux solutions sont possibles : a) faire un journal à deux mois de délai. b) coller à l'actualité. Nous avons choisi la deuxième solution. Pour réduire au maximum ce genre de problème, nous avons fondé une société de photocomposition qui sera opérationnelle début mars. Et puis, si nous étions si mauvais, pourquoi nous imiter ?...

Voilà qui devrait vous rassurer. Il est plus facile de critiquer là où il y a beaucoup que là où il n'y a rien. Alors écoutez des gens plus intéressants et bâchez votre licence ! Pour le reste essayez... le LASER.



# A PROPOS DU MONOPOLE

## DEUXIEME PARTIE

### HISTORIQUE

C'est au siècle dernier que de grands savants ont découvert les surprenantes propriétés des ondes électromagnétiques. Il s'agit de Volta, Ampère, Faraday, Maxwell, Morse qui inventa le télégraphe électrique et l'alphabet qui porte son nom, Branly père du cohéreur - et Hertz qui obtint en 1887 la première liaison par ondes électriques dites hertziennes.

Avant la guerre de 1914-1918, un très petit nombre d'expérimentateurs réussissaient, avec un matériel de fortune, à établir à de faibles distances des communications plus ou moins régulières. Pierre Louis établissait en 1907, avec une bobine de Ruhmkorff, une première communication bilatérale sur 3 km avec M. Joseph qui le reçut sur un tube de Branly. Au début de l'année 1912, un véritable réseau était monté à Orléans ; il comprenait MM. Pierre Louis, Germond, Dubreuil et Margottin. Des bobines d'allumage d'automobile constituaient les émetteurs et la réception se faisait sur des postes à galène. A la fin de 1913, des communications bilatérales sûres et régulières, à plus grande distance, étaient échangées entre le docteur Corret à Versailles et Pierre Louis à Orléans au moyen d'un émetteur à étincelles d'une part, et d'un arc Moretti de 600 watts, d'autre part. En avril 1914, des essais de radiotéléphonie furent réussis au moyen du même poste à arc et une distance de 70 km fut couverte.

Pendant la Première Guerre mondiale, l'émission d'amateur fut interdite et il fallut attendre 1921 pour voir apparaître l'émetteur à lampes. En septembre 1921, la première autorisation fut donnée en France par décret.

C'est également en 1921 que fut fondée la "Société des Amis de la T.S.F." réunissant les techniciens de la radio. A cette époque existaient déjà la "Société Française d'Etudes de T.S.F." fondée en 1914 et le "Radio-Club de France" constitué en 1920. Ils regroupaient ceux que les techniciens appelaient les "bricoleurs-auditeurs".

En novembre 1923, Léon Deloy était entendu aux Etats-Unis et réussissait à capter les messages de son correspondant. La première liaison bilatérale au-dessus de l'Atlantique était réalisée. En décembre, Pierre Louis renouvelait l'expérience et réussit à échanger 160 mots sans répétition avec Schnell, le premier correspondant de Léon Deloy.

La voie était ouverte et les liaisons de plus en plus longues sur des ondes de plus en plus courtes se multipliaient. De leur côté, les "amateurs-auditeurs", de beaucoup plus nombreux, tentaient avec des moyens de fortune de capter les signaux des quelques grandes stations mondiales de radiodiffusion existant à l'époque. C'est alors, aux approches de 1925, que les trois associations citées plus haut se réunirent en un "Comité intersociétaire" dont un des buts avoués était d'organiser à Paris pour Pâques 1925 le premier "Congrès International des Amateurs". Mais, certains membres de ce Comité, désireux de barrer la route aux "amateurs-émetteurs", qu'ils considéraient comme des trublions, essayèrent de les écarter. Aussi, une poignée d'amateurs combattifs réussirent à transformer ce Congrès en un Congrès de radio-amateurs : l'esprit "amateur" avait vaincu l'esprit "auditeur". A l'issue de ce Congrès fut fondée l'Union Interna-

tionale des Radio-amateurs (I.A.R.U.) groupant toutes les associations de radio-amateurs du Monde. Au même moment le Réseau des Emetteurs Français (R.E.F.) voyait le jour.

La Presse de l'époque s'attaquait déjà au monopole d'Etat. On pouvait lire dans le journal "l'Antenne" fondé en 1923 :

"En laideur, Marianne est infaillible (A. France). Est-ce pour cette raison que l'on propose le Monopole de la Radiophonie ?"

Ceci annonçait une belle bagarre contre le monopole d'Etat qui allait faire disparaître les postes privés répartis sur tout le territoire. D'où ce titre du numéro du 27 janvier 1925 : "La gloire de la France. 4 postes de radiodiffusion, dont 2 régionaux, pour 40 000 000 d'habitants."

Mais le monopole n'est pas si jeune !

En effet, une loi du 2 mai 1837 posait déjà le principe du monopole télégraphique. Cette loi est la base même, toujours valable, du principe du monopole des transmissions. Le 27 décembre 1851, le Président Louis Napoléon Bonaparte posait plus solidement la base du monopole en signant un décret-loi que contre-signait A. de Morny, Ministre de l'Intérieur. Il comportait 14 articles dont nous ne citerons qu'une partie du premier :

"Aucune ligne télégraphique ne peut être établie ou employée à la transmission des correspondances que par le Gouvernement ou avec son autorisation...". Le Gouvernement était donc seul détenteur du monopole et lui seul avait la faculté de transmettre la concession et l'exploitation à qui bon lui semblait, ce qu'il ne manqua pas de faire à l'adresse de l'Administration des



Télégraphes qui dépendait, alors, du Ministère de l'Intérieur, pour des motifs faciles à deviner.

On retrouve l'origine lointaine mais réelle de la taxe annuelle de contrôle qui, en fait, constitue un véritable "abonnement" pour concession d'une fraction du monopole d'Etat dans une toute petite loi du 5 avril 1878.

Plus tard, sous la Troisième République, l'Etat, en l'occurrence les Ministres du Commerce, de l'Industrie et des Postes et Télégraphes, qui détenait le flambeau du monopole, conçut l'idée de décharger ses Services absolument débordés par la progression rapide du trafic radioélectrique, en délivrant des autorisations d'exploitation de stations radioélectriques à des particuliers ou à des groupements. On imagine le soin avec lequel l'Administration procéda à l'établissement de documents qui allaient concéder, sous sa responsabilité, une fraction du monopole, si âprement défendu ! C'est ainsi qu'en octobre 1902 une Commission composée de sept Ministères fut chargée d'étudier les "conditions générales d'établissement et d'exploitation des postes de télégraphie sans fil". Le 7 février 1903 fut promulgué un décret autorisant des particuliers à établir et à exploiter des postes (TSF) destinés à l'échange des correspondances d'intérêt privé, par application du décret-loi du 27 décembre 1851".

L'article premier n'omettait pas de rappeler que "l'Administration des Postes et Télégraphes est seule chargée de l'établissement et de l'exploitation des postes de TSF destinés à l'échange de la correspondance officielle et privée".

Le 24 février 1917 un décret réglementait l'émission et la réception de signaux radioélectriques à titre d'expériences. Il n'est pas encore question de "l'amateur" ni même de "l'expérimentateur" en ce qui concerne l'émission, mais c'est la première fois que des "postes de réception" sont autorisés "dans les mêmes conditions que les postes de transmission".

Enfin, harcelé par de nombreuses demandes d'autorisation émanant d'amateurs désireux de travailler dans le cadre de la loi, le Sous-Secrétaire d'Etat des Postes et Télégraphes sort, le 18 juin 1921, un arrêté qui fixe "les conditions d'éta-

blissement et d'usage des postes radioélectriques émetteurs qui, par application du décret du 17 février 1917, peuvent être concédés aux particuliers pour effectuer des essais ou des expériences. C'est le premier texte officiel qui parle des postes émetteurs à but d'expériences.

L'installation ne pouvait se faire qu'après réception de la notification d'autorisation.

Le 24 novembre 1923, un décret-loi cite en toutes lettres "l'amateur" émetteur d'ondes courtes. Il introduit une nouveauté : le certificat d'opérateur délivré après examen obligatoire pour obtenir l'autorisation d'émettre.

Nos recherches nous permirent de découvrir le décret-loi du 28 décembre 1926. Nous avons noté que dans son article 29, titre II, l'utilisation de matériels de fabrication française était fortement recommandée.

Le 25 novembre 1927 se tenait à Washington la Convention Radiotélégraphique Internationale (qui devait devenir plus tard la Conférence mondiale des Radiocommunications). Un an plus tard, le Gouvernement français signa deux arrêtés qui ne tenaient aucun compte des réglementations définies lors de cette Convention. Enfin, c'est le 27 août 1933 qu'une loi approuvait la Convention de Washington. Notons pour la petite histoire qu'entre temps, en 1932, une Convention Internationale des Télécommunications s'était tenue à Madrid ! La lenteur administrative était déjà de règle !

Tout de suite après la Seconde Guerre mondiale, un article de presse mettait le monde amateur en colère : "le contrôle des communications radioélectriques pourchasse les radio-amateurs, les commerçants, les trafiquants et les espions qui encombrant l'éther". Ainsi, les "noirs" portaient-ils un grave préjudice à l'émission d'amateur. Il est amusant de constater que plus de trente ans après, l'histoire se répète !

Les raisons qui motivent les amateurs depuis leur origine sont nombreuses, toutefois quelques-unes nous semblent plus importantes :

- la curiosité et le désir d'expé-

ri-menter des matériels, répondant ainsi à l'esprit bricoleur du Français. On commence à retrouver cet accès de curiosité chez bon nombre de cébistes.

- la satisfaction d'utiliser du matériel de construction amateur, que ce soit petits émetteurs, antennes, etc...

- le sentiment de fierté que procure en général les liaisons à grande distance et les liaisons nouvelles utilisant les satellites, les sondes, etc...

- le désir de participer, d'aider en cas de besoin, de se mettre à la disposition de tous dans le cas du réseau d'urgence par exemple.

- le désir de participer aux activités de groupes, l'envie de communiquer avec des individus de pays et de cultures différents.

Nous avons vu précédemment que l'émission d'amateur s'est d'abord développée au niveau des expérimentateurs. Puis, avec l'apparition des produits finis, on tend vers un radioamateur plus dirigé vers la communication. Notons toutefois que la nouvelle législation prévue pour fin 1981 doit permettre un utile retour aux sources car il n'existe pas encore de matériels entrant dans le cadre de la licence pour débutants.

Il est impossible d'oublier que l'émission d'amateur a toujours contribué au développement des techniques nouvelles et les amateurs exercent souvent leur métier dans l'électronique, les communications et l'informatique.

La croissance permanente des amateurs influence directement et indirectement l'économie de la Nation. En effet, la vente d'équipements de communication pour amateurs est en progression constante et le Japon est rapidement devenu l'un des plus grands dans ce domaine.

La venue de la CB sur le marché français a favorisé le développement des produits finis. Nous regrettons que la France fut incapable de maîtriser les techniques de fabrication ou s'en soit désintéressée totalement.

L'effet indirect est représenté par le secteur de l'électronique, l'amateur demandant la mise sur le marché de produits utiles à son activité (Kits, composants...).

Pendant longtemps le radioamateur s'est contenté du petit nombre de matériels qui existaient. La CB a quelque peu bouleversé cet état de



choses et l'on ne compte plus le nombre des modèles d'antennes, de Tos-mètres par exemple, plus ou moins sophistiqués et dont les caractéristiques techniques de même que leur utilité sont hélas souvent discutables.

L'émission d'amateur porte notre culture et notre langue au-delà des frontières et est sûrement plus représentative d'un pays et de ses habitants qu'une station de radiodiffusion. En effet, le Monde est parsemé d'écouteurs d'ondes courtes (SWL) autorisés dans les bandes amateurs. Ainsi, les discussions entre radioamateurs ont-elles un auditoire plus considérable qu'on ne peut l'imaginer.

L'émission d'amateur, c'est aussi un loisir complet et enrichissant. En effet, elle associe au plaisir de contacter d'autres radioamateurs du Monde entier, les possibilités de perfectionner la pratique des langues étrangères, d'échanger des idées, d'améliorer la connaissance de la géographie et des coutumes

des différents pays. Elle développe l'esprit de compétition par les concours, les expéditions. Elle crée aussi des liens d'amitié tant sur le plan national qu'international. Enfin, l'art de vivre n'est pas négligé puisque certaines règles de courtoisie dominent et favorisent les rapports.

En 1953, la France comptait 29 femmes licenciées radioamateur. Aujourd'hui, ce chiffre est multiplié par dix alors que dans le même laps de temps celui des hommes ne l'est que par cinq. En fait, le nombre de radioamateurs français croît très lentement alors que celui d'autres pays comme les U.S.A., le Japon, l'Allemagne augmente rapidement. Le nombre de radioamateurs en France reste l'un des plus faibles d'Europe. On compte en effet 50 000 licenciés en R.F.A., 25 mille en Grande-Bretagne et environ 12 000 en France. A qui en incombe la responsabilité ? D'abord aux amateurs eux-mêmes. En effet, si nous devons beaucoup aux anciens, et il convient ici de leur rendre hommage, il faut admettre qu'ils

restent souvent dans un cercle fermé. De plus, l'esprit individualiste français n'apporte rien de positif. L'amateur licencié perd souvent le contact. Un simple regard sur les comptes rendus de réunions montre que 10 % environ participent réellement à la vie associative et ce sont souvent les mêmes bénévoles qu'on retrouve à l'animation pendant des années.

D'autre part, les différents Gouvernements, jaloux de leur monopole, n'ont pas toujours accordé aux radioamateurs la place qu'ils méritaient dans la Nation.

Rappelons pour mémoire que le Général de Gaulle fit voter un texte sur le droit à l'antenne et que ce texte fut voté contre l'avis de sa propre majorité.

Enfin, l'Administration qui considère souvent le Service amateur comme un fardeau, apportant un surcroît de travail, oublie aussi qu'elle est au service de la Nation. Elle a la charge de le représenter et le défendre auprès des instances nationales et internationales (Conférence de Genève - 1979).

## PEUT-ON ÊTRE UN JEUNE RADIOAMATEUR ?

Dans les deux derniers MHz nous vous avons présenté le décret concernant la licence, cela à partir d'un document transmis par l'Administration.

Il ressort de ce nouveau texte trois points essentiels : le premier concerne l'âge : 13 ans pour les groupes A et B, le second la licence : un examen simplifié. Malheureusement nul ne sait encore répondre aux questions où ? Quand ? Comment ? Lacune de ce nouveau texte, bien sûr "on" vous répondra que "cela sera fait" d'ici la fin de l'année. Le troisième point concerne l'ouverture de certaines bandes aux classes débutantes. La puissance réduite risque d'apporter quelques problèmes au niveau des matériels utilisés. Il est peu probable que les Japonais cons-

truissent des émetteurs uniquement pour la France : seuil de rentabilité exige.

Il reste donc au candidat amateur à se construire tout ou partie de la station. Le récepteur, la partie la plus compliquée sera encore souvent achetée. Les petits budgets pourront toujours effectuer la construction de récepteurs simples mais efficaces (type BRC).

Voyons maintenant l'éternelle querelle de la télégraphie et de la phonie. A l'époque des appareils de décodage cela peut sembler archaïque. Pourtant celui qui utilise son manipulateur éprouve toujours une grande joie à réaliser des contacts en morse : plus de problème linguistique, la puissance n'est pas un critère de réussite. Souvent les

contacts en phonie sont difficiles particulièrement sur les liaisons à longue distance, la puissance ayant un effet pervers ! Pousse-toi de là que je m'y mette ! Nous avons donc décidé de vous aider à préparer votre arrivée sur les ondes.

Dans un premier temps quelques conseils pour apprendre le morse. En même temps la construction et la mise au point d'une station pour le débutant, d'ici là nous saurons peut-être la date du prochain examen.

Détail amusant !

Voyez l'organisation. Depuis décembre, la DTRE n'accepte plus les demandes de licence car le formulaire utilisé jusqu'à ce jour est périmé. Le nouveau modèle paraîtrait fin février. Contribuables, à vos porte-monnaies !



# EMETTEUR POUR DEBUTANTS

GEORGES RICAUD

Comme annoncé dans le MHz de janvier, il s'agit d'un pilote à mélange : un peu de théorie, lorsque l'on met en présence deux fréquences sur un élément non linéaire (le mélangeur) il se produit un phénomène bien particulier appelé battement : si  $F_1$  et  $F_2$  sont les deux fréquences appliquées sur le mélangeur, celui-ci fabrique des « produits », c'est-à-dire d'autres fréquences issues des premières par des relations mathématiques simples.

On retrouve à la sortie  $F_1$  et  $F_2$  avec en plus  $F_3 = F_1 + F_2$ ,  $F_4 = F_2 - F_1$ ,  $F_5 = 2F_1 - F_2$ ,  $F_6 = 2F_2 - F_1$  etc... il suffit alors de **filtrer** énergiquement tout ce spectre afin de choisir la fréquence que l'on désire obtenir.

Dans le cas du montage étudié,  $F_1$  est toujours dans une plage identique : de 4,9 à 5MHz,  $F_2$  est générée par un oscillateur à quartz dont la fréquence est soit de 12, 19, 26 ou 33 MHz et l'on filtre en sortie du mélangeur  $F_4 = F_2 - F_1$ , ce qui nous donne une émission sur 7, 14, 21, 28 MHz selon la fréquence choisie pour  $F_2$ .

Le schéma synoptique figure 1 explique en gros ce qui se passe. Quel est l'intérêt d'une telle méthode ?

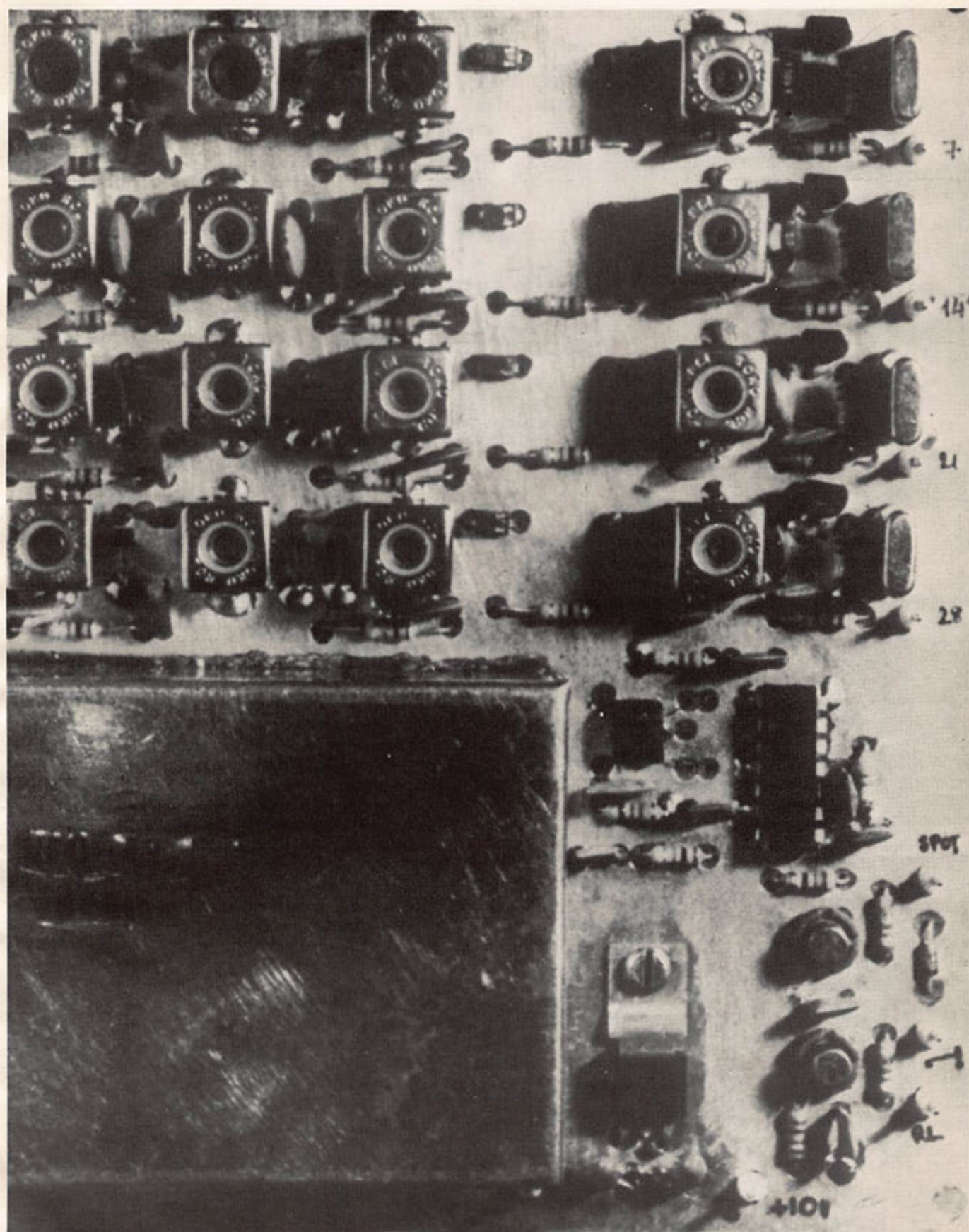
- **La stabilité** : si l'on considère que la fréquence des quartz est très stable, celle d'un oscillateur variable l'est beaucoup moins, et d'autant moins que sa fréquence est élevée : si l'on voulait faire un oscillateur directement sur 28

MHz, la stabilité serait catastrophique, par contre si le 28 MHz est obtenu en mélangeant la fréquence issue d'un quartz de 33 MHz avec un oscillateur variable stable sur 5 MHz, la stabilité résultante est celle de l'oscillateur variable dont la fréquence est beaucoup plus basse et donc la stabilité bien meilleure.

- **La calibration** : la fréquence des quartz étant connue avec une bonne précision, l'étalonnage sera donc le même sur toutes les bandes.

- **La manipulation** : lorsque l'on n'alimente plus le mélangeur, la fréquence de sortie disparaît : pour faire de la télégraphie, il suffit donc de couper la tension d'alimentation du mélangeur à l'aide d'un disposi-





**LE PILOTE BERIC BRC 7003**



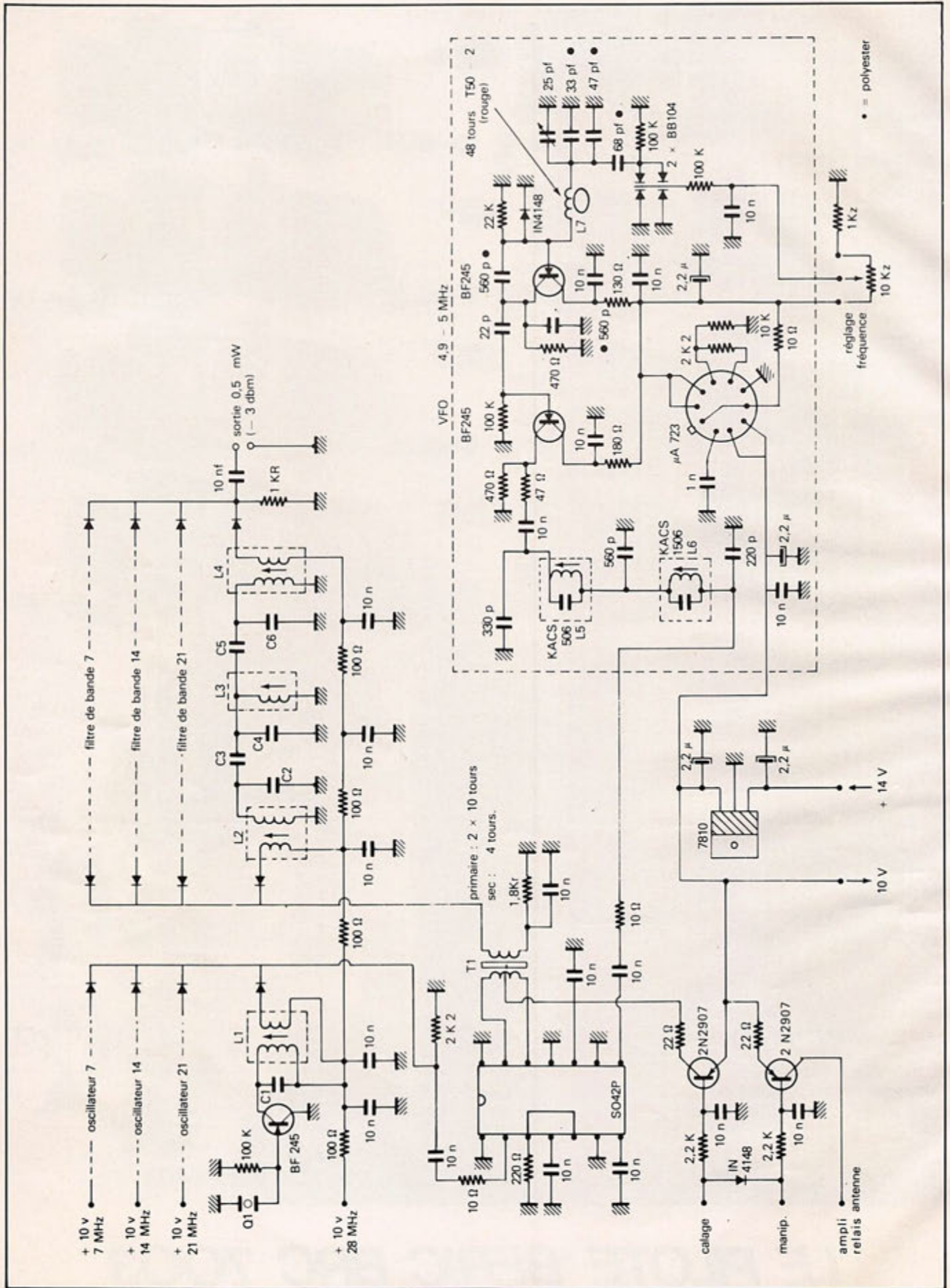


FIGURE (2)



tif quelconque relié au manipulateur. Dans ce procédé on laisse toujours en fonction les oscillateurs générant  $F_1$  et  $F_2$  ce qui ne dégrade pas leur stabilité.

Examinons le schéma (figure 2) : pour une raison de compréhension, on le découpe mentalement en quatre « morceaux » ressemblant au synoptique figure 1 que l'on va analyser séparément.

**Commençons par le VFO :** comme son nom l'indique, il s'agit d'un oscillateur variable qui va déterminer la plage couverte à volonté sur chacune des bandes choisies.

Sa fréquence varie de 4,9 à 5 MHz avec une marge de sécurité aux deux extrémités de cette plage.

Comprenant un oscillateur « Clapp » suivi d'un amplificateur tampon et d'un filtre d'harmoniques, le schéma, très classique, a cependant quelques particularités : l'accord se fait à l'aide de diodes « varicap » en l'occurrence deux BB104. Pourquoi deux diodes ? Parce que le rapport LC comporte des condensateurs de valeur assez importante et que la tension de commande (de 1 à 6 volts) a une plage de variation relativement faible.

D'autre part, la self de l'oscillateur,  $L_7$ , est réalisée sur un tore « Amidon » T50-2 dont le coefficient de température est négatif, comme celui des condensateurs polyester de 33, 47 et 68 pf, les deux BB104 ainsi que la tension issue du régulateur, a un faible coefficient positif ce qui compense l'ensemble.

Le résultat est un VFO très stable dont la dérive, à température constante, ne dépasse pas 200 Hz par heure après 1/2 heure de mise en marche.

Comme tout oscillateur, celui-ci délivre des harmoniques dont on se passerait bien ! Un filtre passe-bas à 5 pôles comprenant :  $L_5$ ,  $L_6$  et leurs condensateurs associés, réduit leur amplitude à une valeur négligeable.  $L_5$  et  $L_6$  sont des transformateurs MF TOKO 10,7 MHz utilisés sans modifications.

**Le mélangeur :** nous avons vu que son rôle était de mélanger  $F_1$  et  $F_2$  et d'en effectuer ainsi la soustraction. Equipé d'un circuit intégré du type 5042P, il a la particularité d'être doublement équilibré (double balanced mixer) c'est-à-dire que les fréquences  $F_1$  et  $F_2$  sont

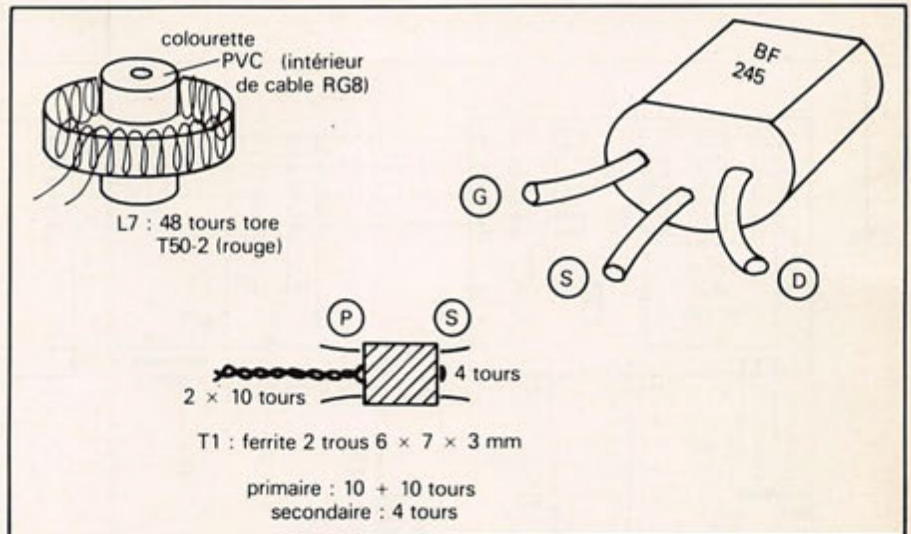


FIGURE (4)

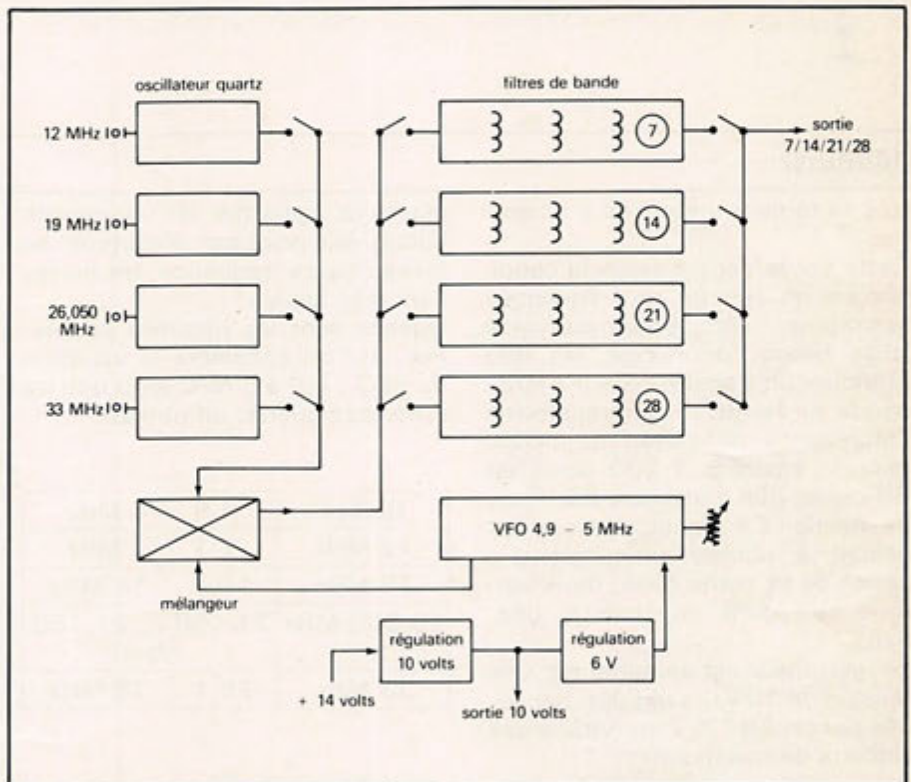


FIGURE (1)

bande	Quartz	L1	C1	L2 L3 L4	C2 C4 C6	C3 C5
7	12,000 MHz	KXNA 4434 D2	150 pf	KACS 1506	56 pf	8,2 pf
14	19,000 MHz	KNNA 4434 D2	68 pf	KXNA 4434 D2	150 pf	15 pf
21	26,050 MHz	KNNA 4434 D2	27 pf	KXNA 4434 D2	68 pf	5,6 pf
28	33,000 MHz	KXNA 4434 D2	18 pf	KXNA 4434 D2	33 pf	3,9 pf

FIGURE (3)



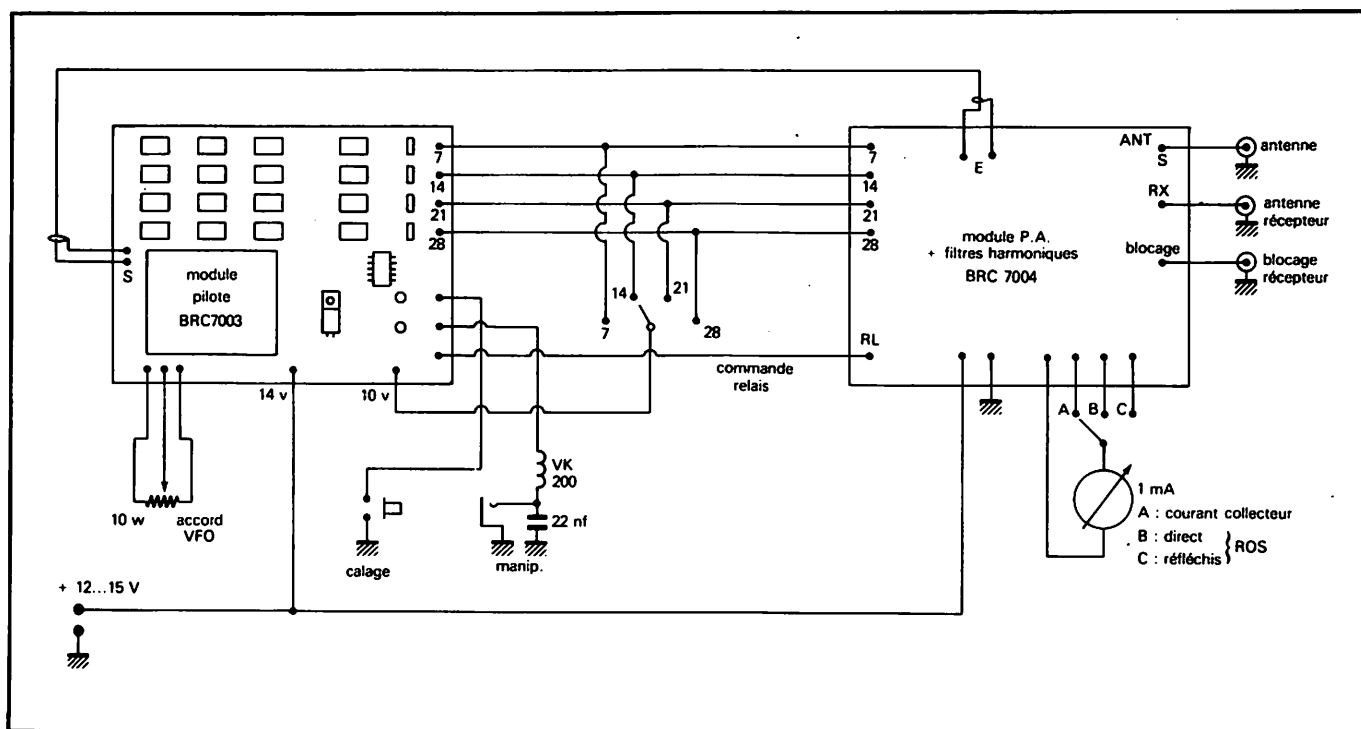


FIGURE (5)

très fortement atténuées à sa sortie.

Cette sortie délivre selon la bande choisie un spectre de fréquences assez large : elle est donc du type à large bande, pour cela, on doit fabriquer un transformateur à large bande sur ferrite T1 qui transforme l'impédance de sortie du mélangeur — environs 1 200 ohms en 50 ohms, afin d'attaquer les filtres de bande. Ce transformateur est délicat à réaliser uniquement à cause de sa petite taille, nous verrons cela dans un chapitre ultérieur.

Le mélangeur est alimenté par une tension de 10 volts régulés, découpée par un 2N2907 au rythme des signaux de manipulation.

**Les oscillateurs à quartz :** au nombre de quatre, leur schéma est classique : la réaction entre le quartz et le circuit accordé se fait par la capacité parasite drain-gate du transistor FET. Le démarrage s'effectue sans problèmes et la puissance de sortie, dans la configuration utilisée, est environ 1 milliwatt, niveau suffisant pour attaquer le SO42P.

Les oscillateurs à quartz sont au nombre de quatre, un pour chaque bande, la commutation se fait en envoyant une tension de + 10 volts sur le circuit correspondant : des diodes de télévision du genre BA182 se chargent du reste, cette solution évite un commutateur à

plusieurs galettes et n'apporte aucun désavantage électrique au niveau haute fréquence, les pertes sont très faibles.

Quelles sont les gammes couvertes : si l'on considère la variation du VFO : 4,9 à 5 MHz ainsi que les différents quartz, on obtient :

Quartz	4,9 ... 5 MHz
12 MHz	7,1 ... 7 MHz
19 MHz	14,1 ... 14 MHz
26,050 MHz	21,150 ... 21,150 MHz
33 MHz	28,1 ... 28 MHz

**Les filtres de bande :** au nombre de quatre, ils ont pour rôle de filtrer énergiquement tout ce qui sort du mélange VFO et quartz afin de sélectionner le battement infradyne et d'éliminer le reste.

Trois circuits faiblement couplés sont nécessaires et constituent un compromis acceptable entre la sélectivité, les pertes, et la facilité de réglage sans appareils de mesure trop compliqués.

Il n'y pas de bobinages à réaliser : en effet des pots TOKO disponibles conviennent parfaitement, et le tableau de la figure 3 en donne le numéro de série ainsi que la valeur des condensateurs qui leur sont associés.

## REALISATION

L'ensemble est relativement compliqué, un peu à cause du nombre de composants utilisés, toutefois, certaines parties sont répétées quatre fois ce qui allège un peu la tâche.

On commence par bien repérer le circuit imprimé, puis l'on classe les composants en quatre parties correspondant au schéma synoptique de la figure 1.

**On attaque par le VFO :** la première opération consiste à souder les deux transformateurs  $L_5$  et  $L_6$ , attention, les pattes des blindages doivent être soudées à la masse sur les deux faces du circuit. On câble ensuite toutes les résistances : celles dont une extrémité va à la masse doivent être soudées des deux côtés du circuit.

On passe aux condensateurs : attention à la soudure de masse des condensateurs au polyester, ils fondent assez facilement à la chaleur du fer alors il faut être rapide ! Il faut confectionner maintenant la self  $L_7$  : à l'aide de fil émaillé de 3/10<sup>e</sup> sur un tore amidon T50-2 (rouge) on fait 48 spires espacées régulièrement, ensuite, on récupère un morceau de 2 cm d'isolant intérieur de câble coaxial O 11 mm (RG8 ou 213).



On élimine le conducteur central et on diminue légèrement le diamètre de cette colonnette à l'aide d'un cutter, de façon à pouvoir l'enfoncer au centre du tore à frottement dur : la bobine du VFO est alors munie d'un support isolant ! Ce support est facile à fixer sur le circuit à l'aide d'une simple vis Parker. L'ensemble est copieusement verni (celui utilisé comme rouge à ongles marche très bien !) puis soudé sur le circuit.

On termine par le condensateur ajustable, les diodes varicap et les transistors, la diode et les deux BF245, attention au sens de branchement ! L'ergot du 723 est repéré sur le circuit imprimé.

Le VFO doit alors être placé dans son blindage : on prépare tout d'abord les deux demi-coquilles en les fixant dans le couvercle (cela rentre un peu à force) et on soude les deux montants. **Attention on ne soude pas le couvercle !**

Cette opération effectuée, on retire le couvercle, on a donc réalisé les côtés d'une boîte : il faut la positionner correctement sur le circuit imprimé, ce qui est facile si l'on se guide sur les quatre trous  $\varnothing 3$  qui servent de repère ; on n'a plus qu'à souder l'ensemble : on se contentera d'un filet de soudure à l'extérieur du coffret, le joint doit être bien propre et bien régulier.

On câble alors le régulateur 10 volts et ses deux condensateurs de découplage au tantale. Le régulateur doit être fixé sur le circuit imprimé à l'aide d'une vis et d'un écrou de  $\varnothing 3$ , ce qui facilite l'évacuation des calories.

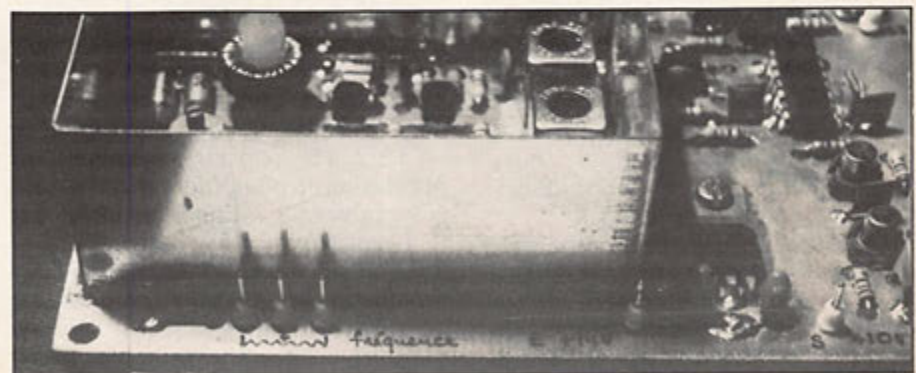
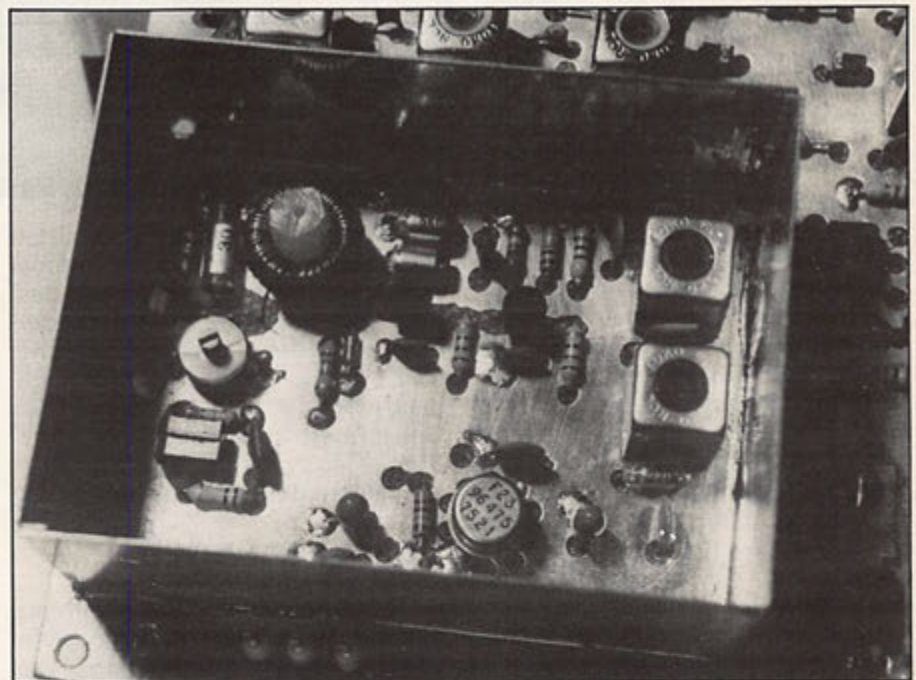
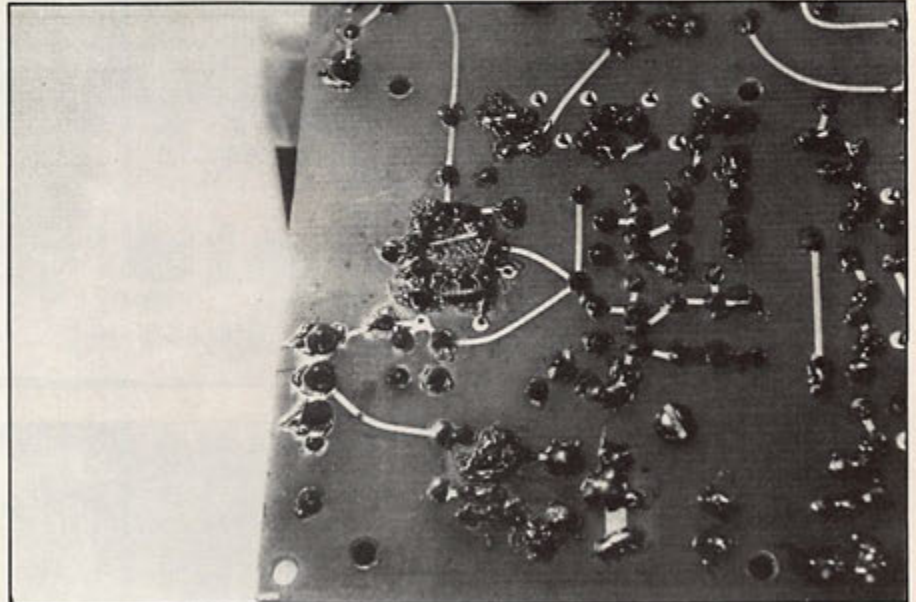
Si l'on dispose d'un récepteur OC couvrant la bande des 5 MHz ou d'un fréquencemètre, on peut alors essayer le VFO.

Le réglage grossier peut également se faire à l'aide d'un mesureur de champ sensible tel que celui décrit dans MHz n° 14 page 100 par F1BNS.

La connexion se fait en sortie de  $L_6$  : on place le potentiomètre de réglage de fréquence à mi-course et le condensateur ajustable, lames à moitié enfoncées puis on applique 12 à 14 volts sur l'entrée prévue. On vérifie au contrôleur que l'on trouve bien 10 volts en sortie du premier régulateur, et 6 volts en sortie du 723, on doit alors constater une déviation du mesureur de champ, ou une indication sur le fréquencemètre : on règle  $L_5$  et  $L_6$  pour obtenir un maximum de puis-

sance de sortie puis on s'occupe du condensateur ajustable : la bonne valeur est celle qui donne une fréquence allant de 4,9 à 5 MHz sur 1/2 tour du potentiomètre de réglage. L'opération est

aisée si l'on dispose d'un fréquencemètre. Sans cela, on fera la calibration une fois l'ensemble de l'appareil monté, directement sur une des quatre bandes 7, 14, 21, 28 MHz.





# DEBUTANTS

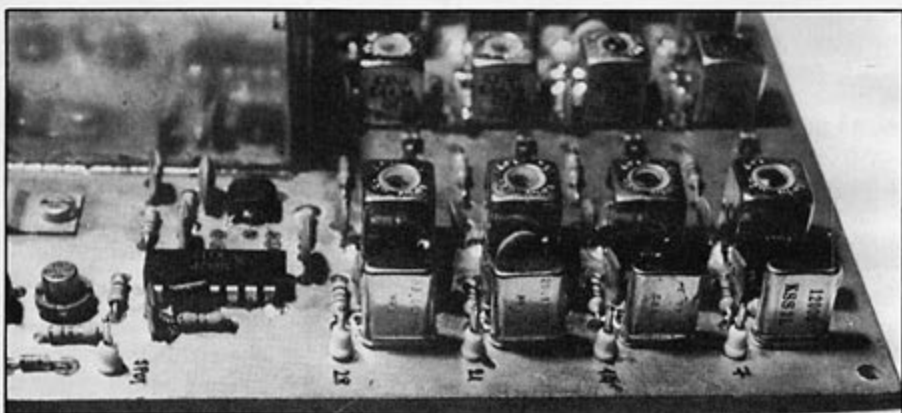
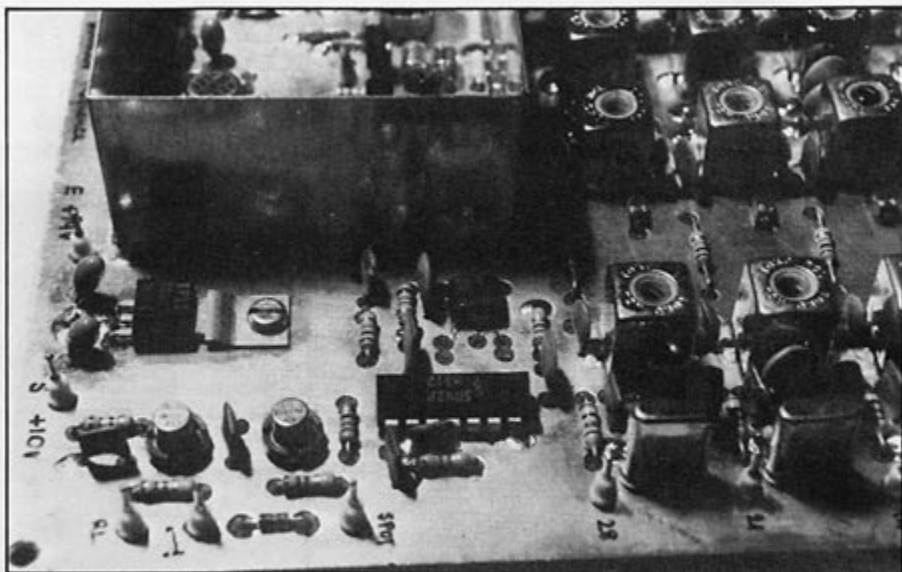
**On passe alors au mélangeur :** cela va vite car il y a assez peu de composants : on place le SO42P dans le bon sens (la broche 1 est repérée) ainsi que les autres composants dans un ordre quelconque ; on en profite pour câbler également les deux transistors 2N2907, puis vient le transformateur à large bande T1 : c'est la pièce délicate à cause de la petite taille du noyau de ferrité à deux trous mais cela n'a rien d'impossible. La figure 4 montre ce qu'il faut faire. A l'aide de fil très fin émaillé (5/100<sup>e</sup> ou 10/100<sup>e</sup>), on commence à faire 10 tours + 10 tours en laissant assez de fil sur le point milieu (environ 30 mm) que l'on torsade et que l'on étame. Ensuite on fait 4 tours qui vont constituer le secondaire avec du fil de même diamètre ; attention, il n'y a pas de place en trop !

Le transformateur est alors soudé sur le montage après avoir été fixé par un point de colle.

**Les oscillateurs à quartz :** il va falloir câbler quatre fois la même chose : on commence par les selfs L<sub>1</sub> dont on n'oublie pas de souder le blindage à la masse sur et sous le circuit : cela est d'autant plus important que la patte du blindage sert de retour de masse aux condensateurs de découplage. On soude ensuite les transistors BF245 (attention au sens : la source est connectée au plan de masse par une soudure sur la partie supérieure du circuit. Viennent ensuite les différents condensateurs et résistances puis, en dernier, les quartz. A ce stade, si l'on dispose d'un récepteur à couverture générale, d'un mesureur de champs ou d'un fréquencemètre que l'on connecte à travers un condensateur de 100 pf au secondaire des différents selfs L<sub>1</sub>, on peut vérifier le fonctionnement des oscillateurs. Les valeurs des composants sont données figure 3.

**Les diodes de commutation :** au nombre de 12 : ce sont des diodes PIN utilisées dans les tuners de télévision. Parmi les nombreux types, on peut utiliser des BA182, BA243, BA244, etc..., leurs caractéristiques en HF sont identiques sur ces fréquences.

Ces diodes ont très peu de pertes, et sur un montage d'essai à 28 MHz, le remplacement de la diode par un condensateur de 10 nf n'a permis de déceler aucune variation de puissance.



**Les filtres de bande :** ici aussi on câble quatre fois la même chose, et les cosses de masse des blindages des selfs sont à souder des deux côtés du circuit imprimé car elles servent de retour de masse à d'autres composants. On se réfère au tableau de la figure 3 pour les types de selfs ainsi que les valeurs des condensateurs.

## REGLAGES

Il faut posséder un minimum d'appareils de mesure, si possible un fréquencemètre, un mesureur de champ, et un récepteur courant soit de 0,1...30 MHz si possible, ou bien seulement les bandes amateurs.

La première chose à faire est de s'assurer que, lorsque l'on branche + 12 à 15 volts sur la connexion prévue, on trouve bien + 10 volts à la sortie du régulateur 7810 et + 6 volts à la sortie du uA723.

Ensuite, on vérifie le circuit de manipulation : lorsque l'on place la sortie « cal » à la masse, on doit obtenir + 10 volts sur la broche 5 du SO42P, alors que la sortie

« REL » doit rester à un potentiel voisin de la masse. Lorsque l'on place la broche « MANIP » à la masse, une tension de 10 volts doit apparaître à la fois sur la broche 5 du SO42P et sur la sortie « REL ». Si tout cela est correct, les commutations fonctionnent et on peut passer au stade suivant : le calage du VFO. Cela peut se faire de façon précise à l'aide du fréquencemètre ou d'un récepteur à couverture générale, dans le cas contraire, on s'assure que l'ensemble est à peu près sur 5 MHz à l'aide du mesureur de champ, et on attend la suite pour établir la calibration sur un récepteur ne couvrant que les bandes amateurs.

Les oscillateurs à quartz doivent démarrer franchement : on commence toujours avec le noyau complètement sorti et on l'enfonce progressivement jusqu'à trouver le point d'oscillation stable.

Lorsque les deux oscillateurs (VFO et quartz, choisi en appliquant + 10 volts sur la broche correspondante à la gamme désirée) fonctionnent, on connecte provisoirement la broche « CAL » à la



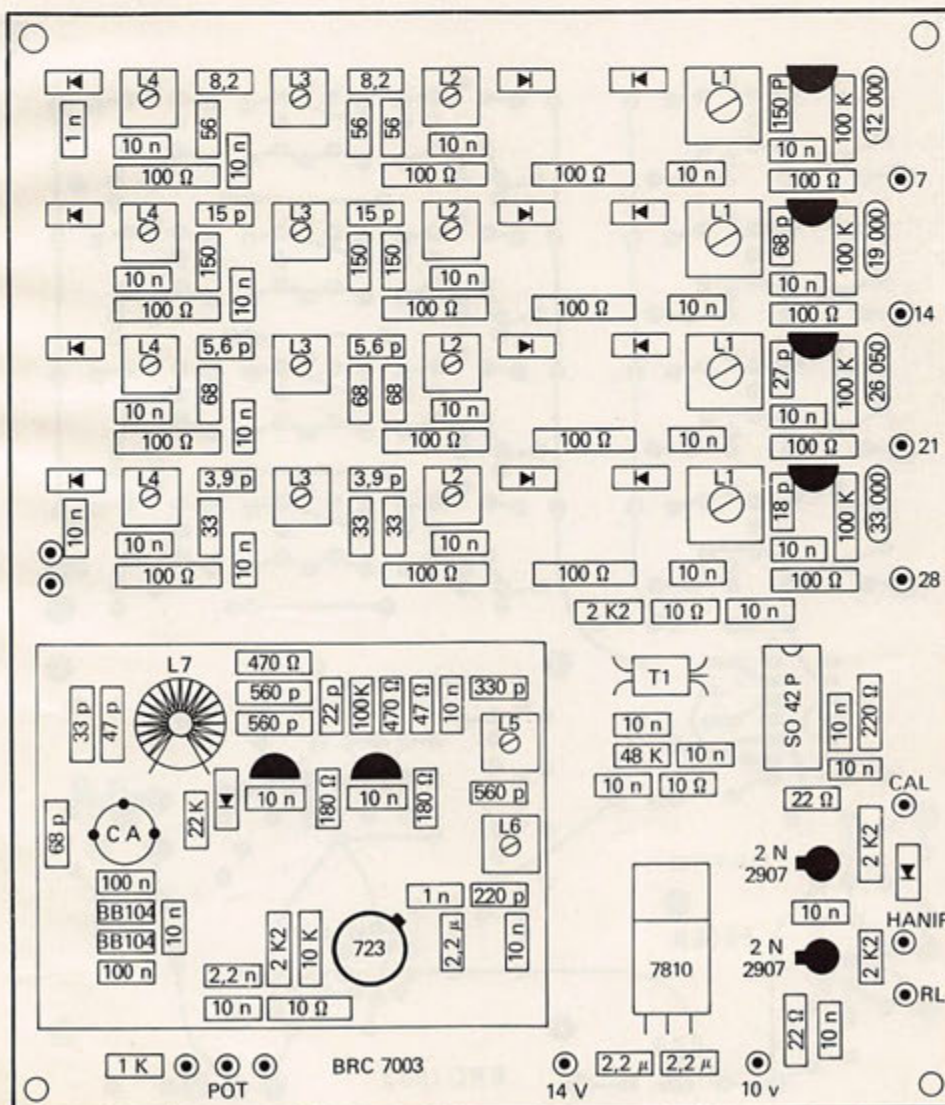
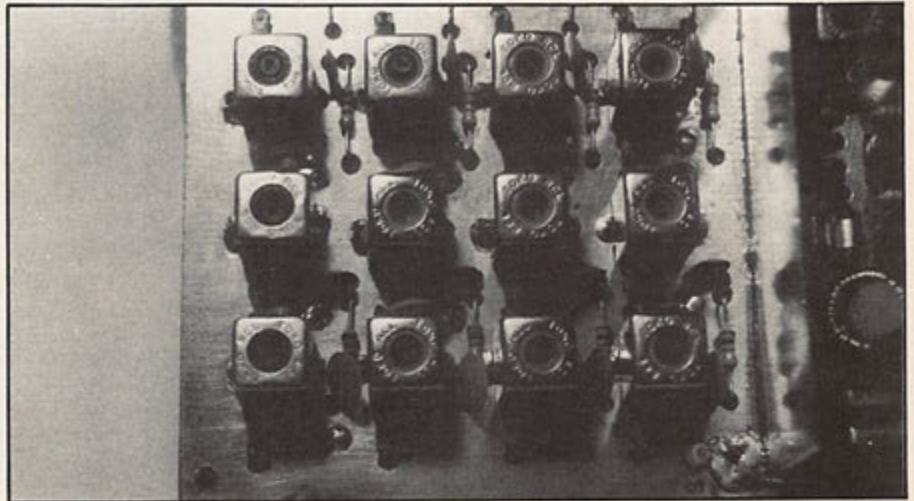
masse : à ce moment, le mélangeur fonctionne et, bien que les filtres de bande ne soient pas encore réglés, on doit entendre dans un récepteur connecté à la sortie du pilote, l'émission sur 7, 14, 21 ou 28 MHz selon la gamme choisie.

On effectue alors les réglages au maximum de signal en commençant par les selfs  $L_5$  et  $L_6$  du filtre passe-bas du VFO puis  $L_3$  et ensuite  $L_2$  et  $L_4$ .

On peut alors centrer exactement le VFO dans sa gamme à l'aide du condensateur ajustable de façon à couvrir 100 KHz sur 1/2 tour du potentiomètre. Attention, le battement est infradyne, c'est-à-dire que lorsque la fréquence du VFO augmente, la fréquence de sortie du pilote diminue.

On retouche ensuite  $L_2$ ,  $L_3$ ,  $L_4$ ,  $L_5$ ,  $L_6$  de façon à ce que la puissance de sortie reste à peu près

constante sur l'étendue de la gamme.

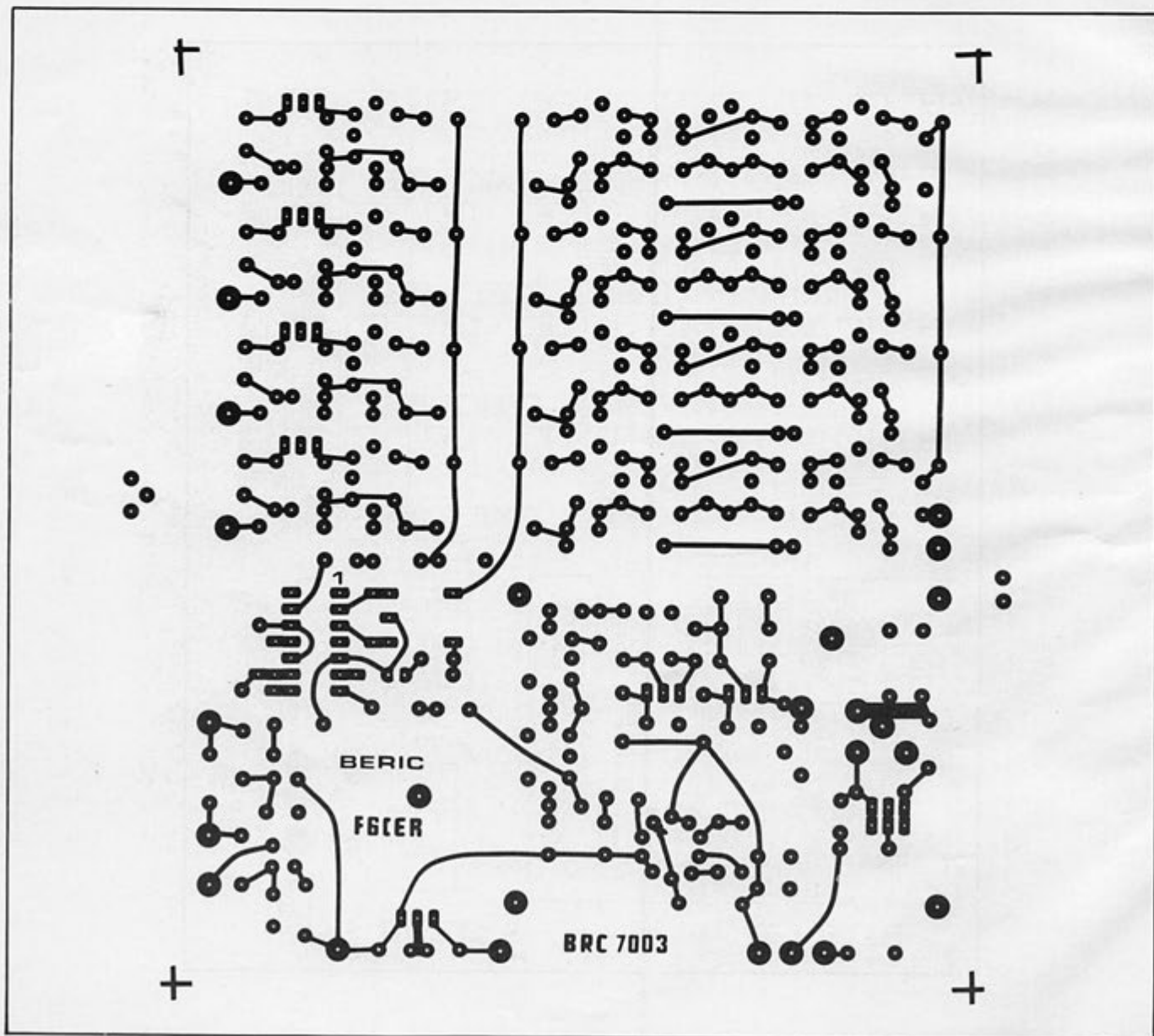
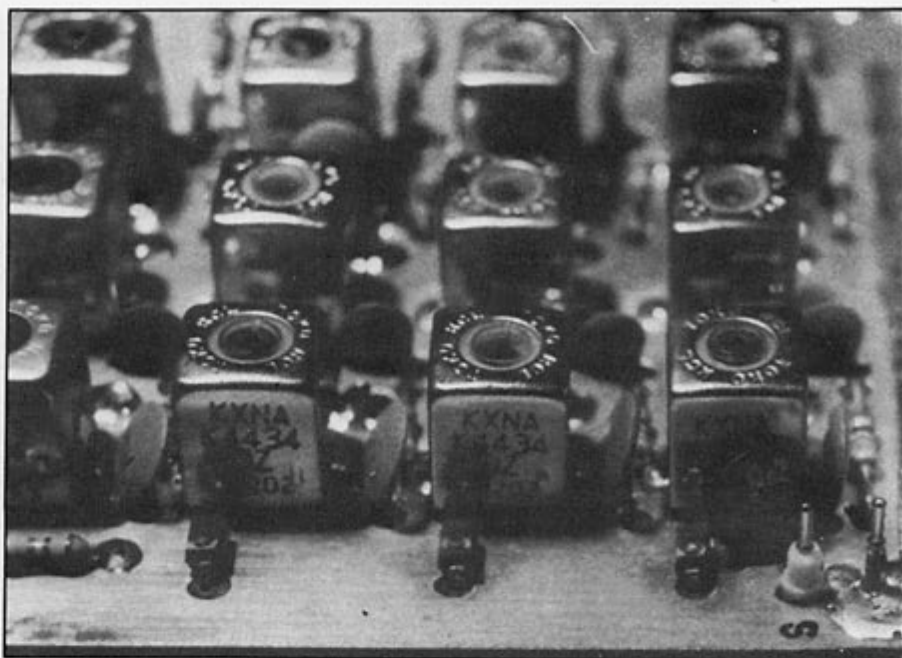




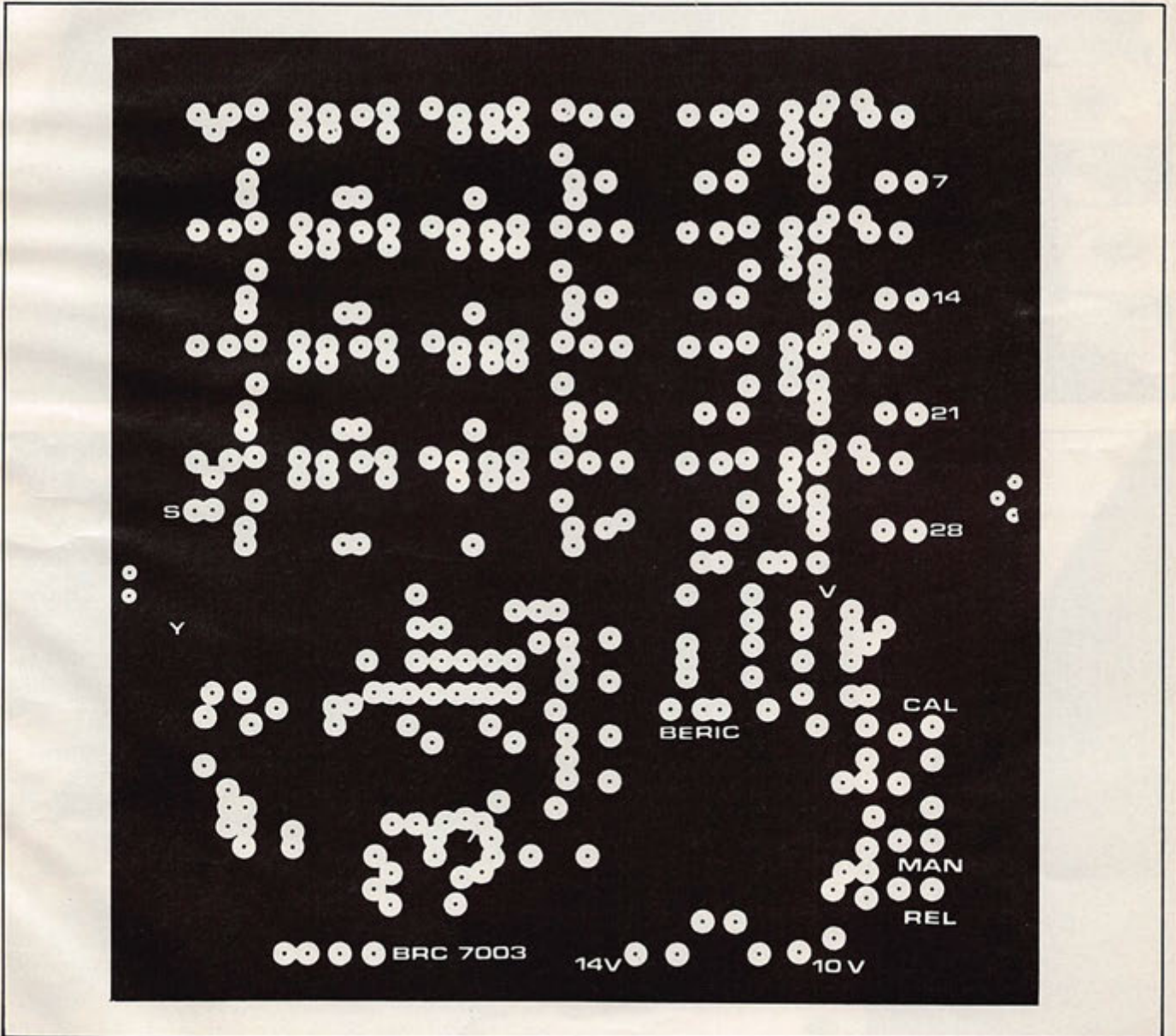
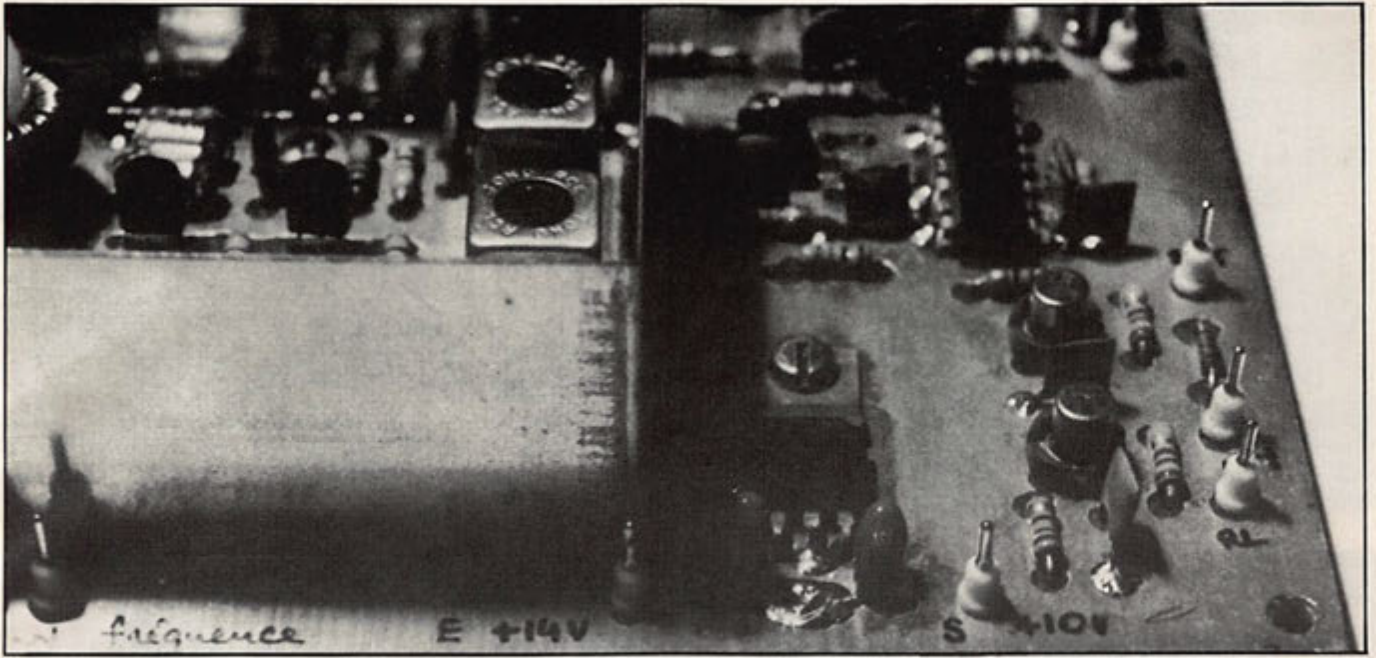
# DEBUTANTS

**Recommandations importantes :** cet émetteur pour débutants n'est pas un ensemble compliqué, par contre le nombre de composants et les soins à apporter au montage ainsi que la bonne compréhension des différentes fonctions impliquent tout de même un minimum de connaissances. Que cela ne vous arrête pas, et il est certain que demander de l'aide à un radioamateur voisin ou un radioclub n'a rien d'humiliant, bien au contraire, et puis quoi ! La communication avec des appareils que l'on a construits n'est-elle pas le but du radioamateurisme ?

L'amplificateur de puissance paraîtra dans un prochain numéro de Mégahertz, le câblage de l'ensemble se fera alors selon le schéma figure 5 en attendant... bonne réalisation.

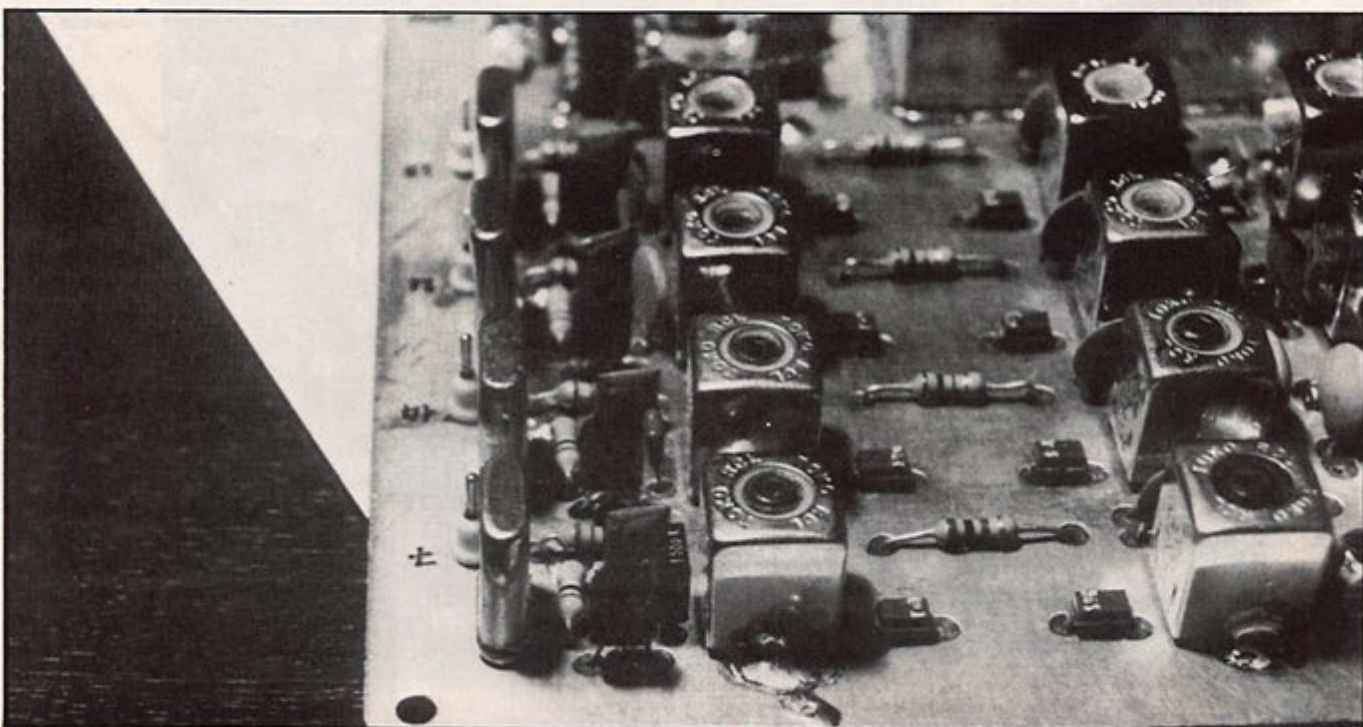
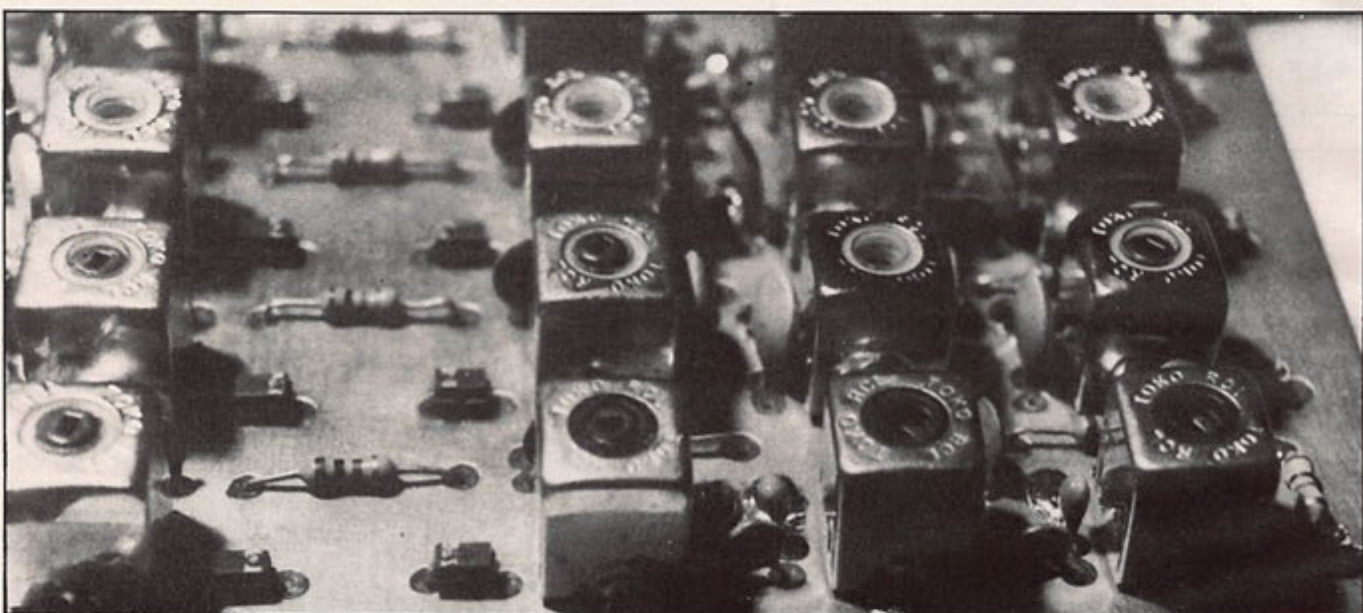
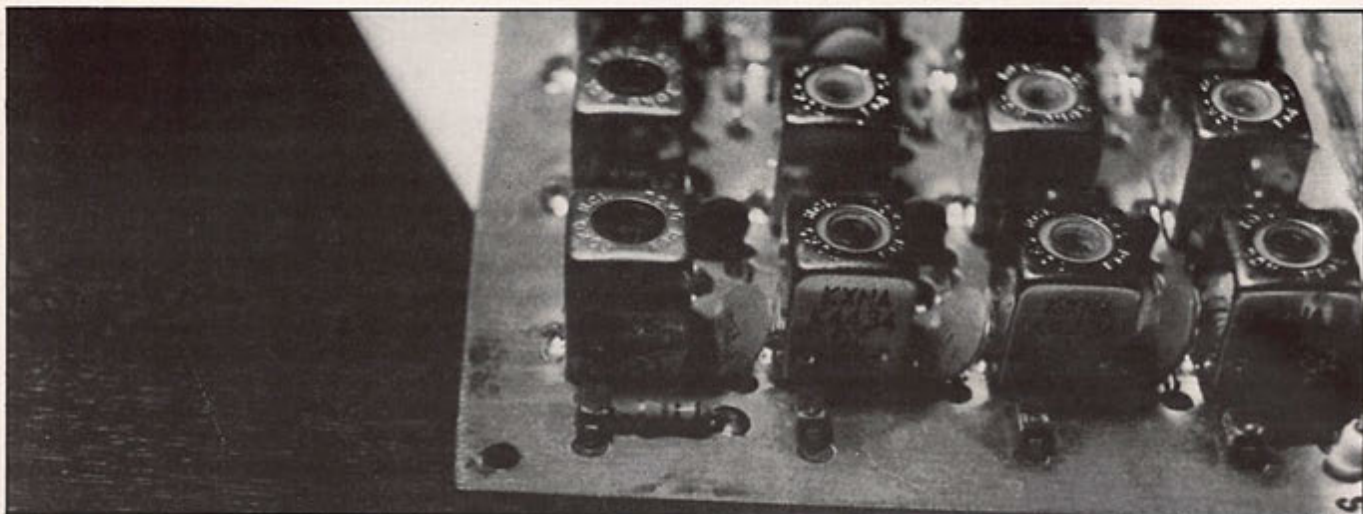








# DEBUTANTS



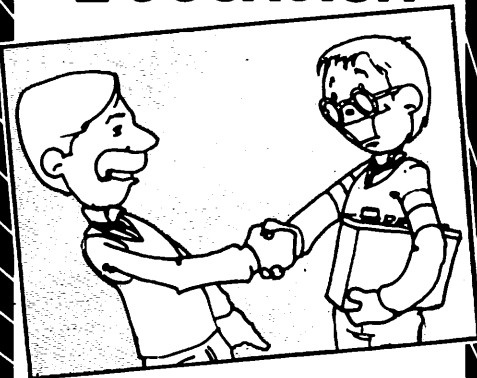


# 30

# 3 SERVICES SUR 400 M<sup>2</sup>

# DRANCY

## L'OCCASION



### de particulier à particulier

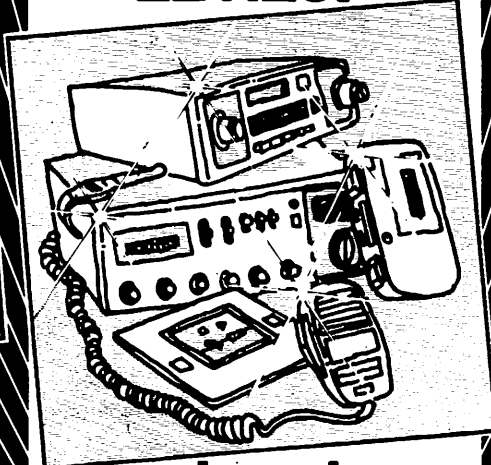
Les matériels sont exposés en dépôt-vente. Un service technique est à votre disposition pour les réparations, vérifications, etc... Un journal des occasions est édité chaque semaine; vous pouvez vous y abonner. La tenue des occasions, propositions, etc... est effectuée sur ordinateur.

#### TOUT LE MATERIEL D'OCCASION ELECTRONIQUE:

Matériel radio libre FM. CB radio. Radio amateur. Radio téléphone. Récepteur trafic. Scanner. Etc...  
Matériel vidéo. Magnétoscopes. Caméras...  
Matériel HI-FI. Chaîne, HP, etc...  
Autoradio. Radiocassette, etc...  
Appareils de mesure. Composants.  
Matériel sono. Matériel ordinateur.  
Tous matériels électroniques et électriques sauf électroménager « Brun et Blanc ».

Ne soyez plus tracassé par les petites annonces, les coups de téléphone, les visites désagréables. Déposez votre matériel chez 3«O», nous nous occuperons de tout.

## LE NEUF



### à des prix incomparables

#### CB RADIO :

TAGRA-ZETAGI-HARADA  
ASTON-A VANTI-DENSEI-LEMM  
WACE 2000-BREMI-MIRANDA-  
VALOT-Composants.

#### BF:

BSI-UNISEF-ATLANTA-KLERVOX  
COMPANION-ONDEX-JOK-KITS  
JOSTIKITS.

#### AUTORADIOS:

WINNER-BSI-AUDIOMOBILE

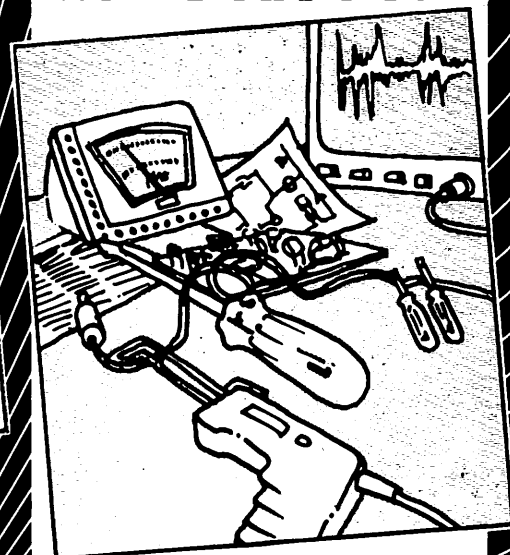
#### HAUTS-PARLEURS:

AUDAX-SIARE-MERCURIALE  
DAYTRON.

#### GADGETS ELECTRONIQUES:

Jeux électroniques-montres-calculatrices-briquets-stylos-Eurosignal.  
Bandes paresoleil: prénoms et humoristiques.

## LA REPARATION



### de tous les matériels

Nôtre service technique vérifie, répare, modifie pour conformité, etc... tous les matériels, surtout ceux qui n'ont pas été achetés chez nous.

#### ET AUSSI :

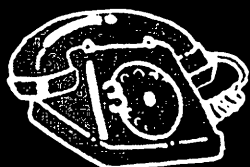
- VENTE de composants
- TAILLE de tous QUARTZ à la demande.

# 30

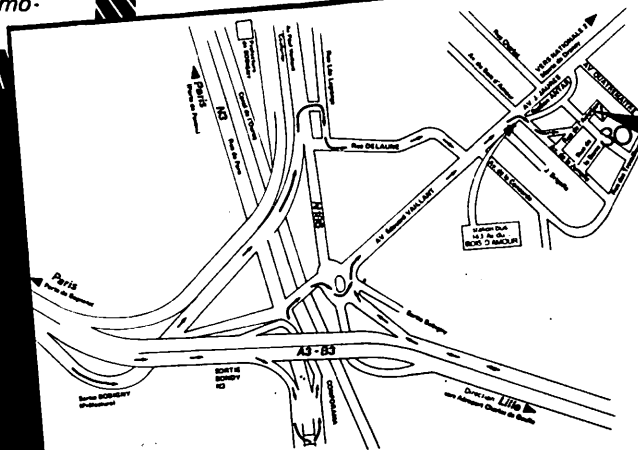
Pour toutes propositions et pour tous renseignements d'itinéraire ou de moyen de transport, de marche à suivre, pour paraître dans le journal «OCCASIONS», pour déposer le matériel ou l'expédier depuis la province...

Ecrivez à:  
Société 3 O - 1, rue de l'aviation-93700 DRANCY  
Ou téléphonez au:

# (1)831.39.00.



IZA R.D. création





# LE DÉCODEUR RTTY A FILTRES

CHARLES BAUD - F8CV

Les signaux RTTY sont transmis, alternativement, sur deux fréquences situées entre 1 275 et 2 125 Hertz. Le SHIFT est la différence entre ces deux fréquences.

Les amateurs sont autorisés à utiliser le shift 170 (1 275/1 445) et le shift 850 (1 275/2 125 Hz). Pratiquement seul le shift 170 est utilisé. Les stations commerciales utilisent généralement le shift 425. Remarquer que la fréquence basse est toujours 1 275 Hertz. Noter que certaines stations utilisent des shifts différents, ou des codes spéciaux, que les amateurs ne peuvent pas décoder...

Pour simplifier, dans ce texte, il ne sera question que de 1 275 et 1 445 Hz. (Cette dernière fréquence pouvant être 1 700 ou 2 125 Hz suivant l'émission reçue).

Pour être utilisables, les signaux RTTY à fréquence audible que l'on peut recueillir aux bornes du haut-parleur de réception doivent être transformés en signaux rectangulaires reproduisant fidèlement le CODE ayant servi à la conception de ces signaux dans l'émetteur.

L'une des deux fréquences doit amener la sortie du décodeur à l'état HAUT (positif) et l'autre fréquence doit ramener la sortie à l'état BAS (tension nulle ... ou presque).

Un premier étage (Ci8) amplifie globalement le signal avec une amplification privilégiée aux environs de 1 400 Hertz. Le signal est ensuite écrêté par D1 et D2, diodes 1N4007 montées tête-bêche avant d'être appliqué aux étages sélectifs Ci1 et Ci2.

Ci1 est accordé sur 1 275 Hz. L'ajustage de la fréquence se fait par Aj.1. Ci2 est accordé sur l'autre fréquence. Un commutateur extérieur choisit cette fréquence. Une position supplémentaire « manuel » commute sur un potentiomètre de 50 ou 100Ω accessible en permanence. Ce sera bien utile si votre correspondant a son « shift » déréglé.

Les deux fréquences étant séparées, (la sélectivité est de l'ordre de  $\pm 50$  Hz) on détecte, en polarité inverse, chaque fréquence, par D3 et D4. Après amplification, les deux signaux sont réunis pour commander le Trigger de Schmitt Ci5.

Lorsque le signal 1 275 Hz est présent, la tension appliquée à Ci5 diminue. Ci3 étant inverseur, la tension sur la Base de T1 augmente et son débit diminue. Par Aj.2, le niveau de repos est réglé à la limite de saturation de T1. La diode L1 (LED rouge) sert de diode Zener et, accessoirement, donne une indication du débit de T1.

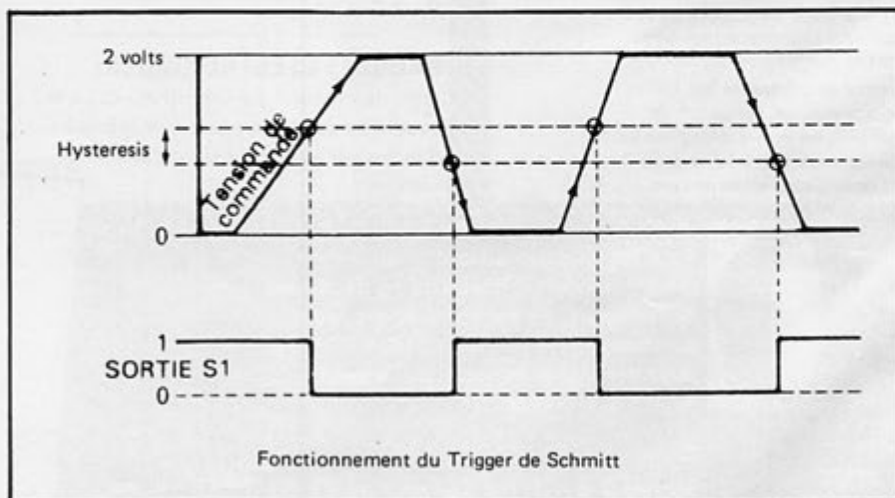
Le signal 1 445 Hz est détecté par D4 et le même processus que ci-dessus se déroule mais en sens inverse. Le débit de T2 augmente. Aj.3 sera réglé pour que T2 se trouve à la limite du cut-off. L2 est également une LED rouge.

Le signal 1 275 fait éteindre L1, le

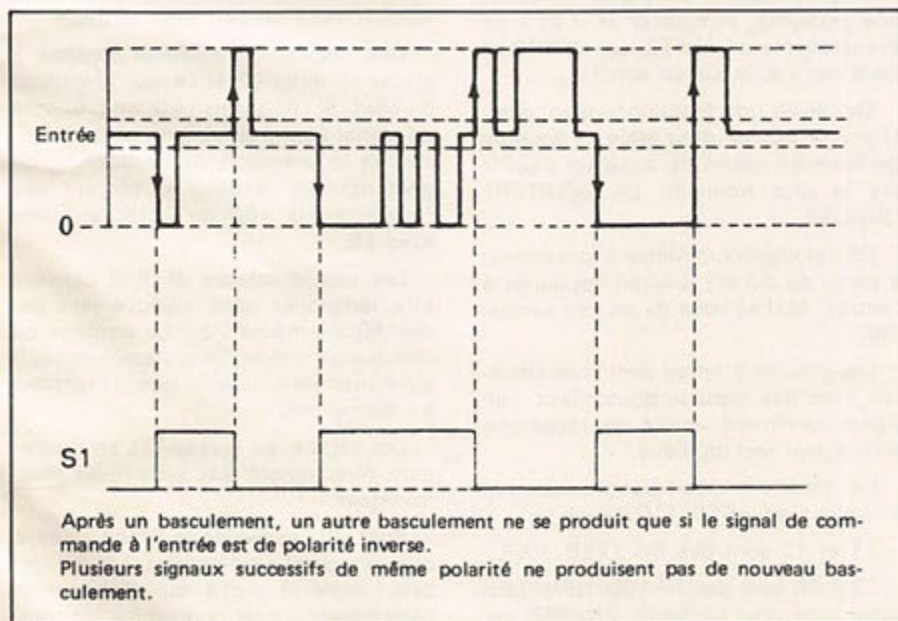
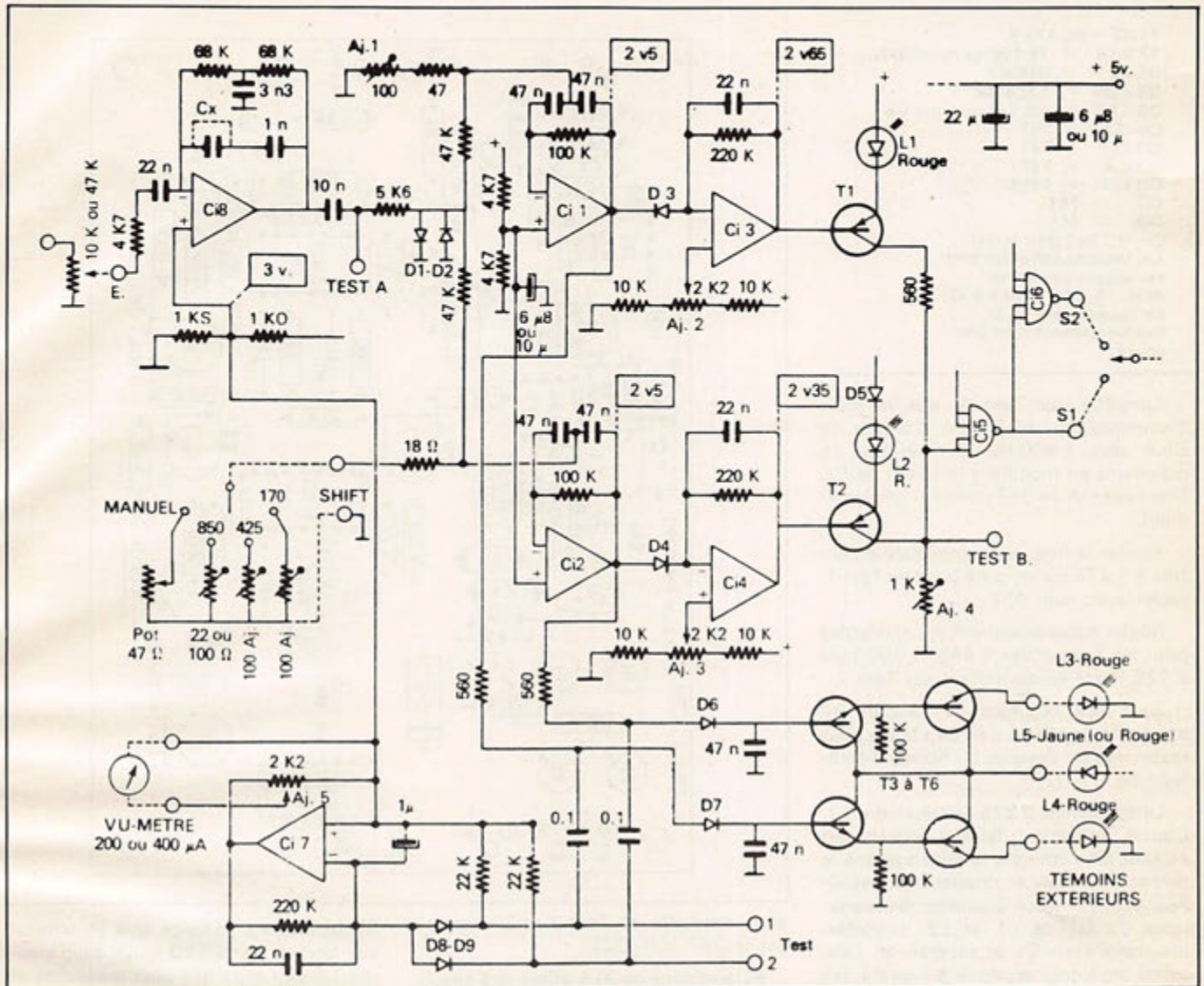
signal 1 445 fait éclairer L2. En cours de réception RTTY, ces deux LED clignent SIMULTANÉMENT et doivent être soudées sur le circuit imprimé.

Le Trigger de Schmitt a la propriété de basculer lorsque la tension de commande passe par un seuil, mais ne basculera en sens inverse que si la tension de commande atteint un seuil différent. La tension à laquelle se produit le basculement n'est pas la même selon que cette tension de commande augmente ou diminue. Il y a hystérésis. Si, par Aj.4 on règle la tension, en l'absence de signal, entre ces deux seuils, la sortie pourra rester indéfiniment dans l'une ou l'autre position. Ainsi, le signal 1 275 Hz fera diminuer la tension au point test B, faisant passer la sortie S1 au niveau 1, si elle n'y était déjà. Une deuxième apparition du signal 1 275 Hz serait sans effet.

L'autre fréquence fera augmenter la tension au point B et la sortie S1 passera au niveau 0. Le basculement ne se produira que si les deux fréquences sont présentes successivement. En S2 on retrouve le même signal mais inversé par rapport à S1. Un commutateur extérieur permettra de choisir l'une ou l'autre sortie. En S2 on a la position NORMAL et en S1, la position REVERSE.







Remarquer en passant que le fait de changer de bande latérale, en réception BLU INVERSE le shift. Étant donné la sélectivité des filtres

BF que nous venons de décrire, un contrôle d'accord est nécessaire pour la réception BLU. Les deux fréquences sont détectées par D6 et D7 (diodes

germanium). Les transistors, montés par paire, en liaison directe, font éclairer L4 pour la fréquence 1 275 et L5 pour 1 445 Hz. L3, se trouvant en série avec l'ensemble, s'éclairera aussi bien avec l'une ou l'autre fréquence. En réception RTTY, un réglage correct du récepteur est indiqué par un clignotement ALTERNATIF de L4 et L5. Pendant ce temps, L3 doit éclairer de façon continue, sans aucun clignotement.

Par ailleurs, D8 et D9 additionnent les deux signaux à l'entrée de Ci7 et le Vu-Mètre indique l'accord exact. LED et Vu-Mètre donnent des indications qui se complètent et ne doivent pas être négligées.

On réglera Aj.5 pour que l'aiguille du Vu-Mètre ne dépasse pas les 3/4 de la course.

Un contrôle par oscilloscope, méthode de la croix, est possible : connecter les entrées de 14 oscillo. aux broches Test 1 et 2.

## RÉGLAGES

Du bon réglage des circuits dépend le résultat final...







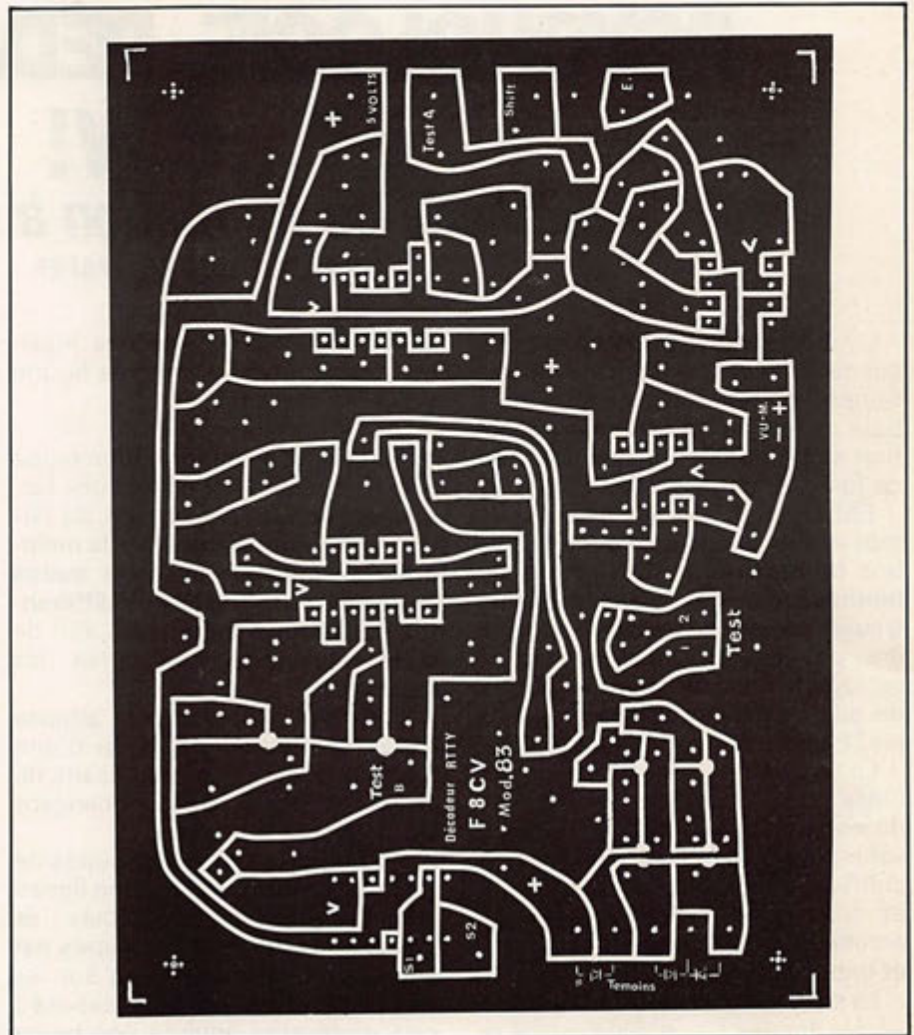
## LISTE DES COMPOSANTS :

- 1 Circuit Imprimé
- 18 Broches et cosses de raccordement
- 2 747
- 2 741
- 1 7413
- 2 BC 179 B
- 4 NPN (tous types)
- 2 1N4007
- 3 1N4148
- 4 AA119 (ou autre Ge)
- 2 Condens. 22 $\mu$
- 2 Condens. 6 $\mu$ 8 ou 10 $\mu$
- 1 Condens. 1 $\mu$  perle tantale
- 1 Condens. 1n
- 2 Condens. 3n3 Placo
- 1 Condens. 10n ou autre
- 4 Condens. 22n de bonne
- 4 Condens. 47n qualité
- 2 Condens. 100n
- 2 Condens. 47n disque céram.
- 30 Résistances
- 1 18 $\Omega$
- 1 47 $\Omega$
- 3 560 $\Omega$
- 1 1K
- 1 1K5
- 3 4K7
- 1 5K6
- 6 10K
- 2 22K
- 2 47K
- 2 68K
- 4 100K
- 3 220K

Il est indispensable de placer aux bornes de l'électro-aimant une diode Zener 30 ou 40 volts pour absorber les pointes d'extra-courant de rupture qui détruiraient le transistor, malgré ses performances. Voir à ce sujet la revue « Ondes Courtes Informations » n° 103 et 107.

Pour le raccordement aux SP5 E, voir le n° 125 de la même revue.

F8CV étant au stade de la retraite ne fait plus aucune opération commerciale. Les divers modules de sa conception qui pourront être décrits ultérieurement sont commercialisés par CEDISECO. Voir publicité dans la revue.



## DERNIERE MINUTE !

Au moment de mettre sous presse, l'auteur nous fait savoir que pour que l'allumage des LED soit plus progressif, et c'est tout à fait souhaitable, il faut remplacer les diodes D6 et D7 par des résistances de 470 k et supprimer les deux condensateurs de 47  $\mu$ F qui leur sont reliés.

# GUIDE DES STATIONS UTILITAIRES

(J. Klिंगenfuss)

Un document exceptionnel pour tous les passionnés d'ondes courtes. Rédigé en anglais, cet ouvrage comporte une liste actualisée de plus de 10 000 fréquences de stations utilitaires couvrant la gamme de 1,6 à 30 MHz, avec indicatifs, localisations, adresses et types de trafic.

A ce jour, rien de comparable n'avait été publié dans le monde. Vous y trouverez tous les codes et abréviations utilisés, toutes les fréquences aéronautiques ainsi que 3 cartes murales d'allocation de zones pour le trafic aérien. Les autres chapitres contiennent des informations inédites sur le plan d'attribution de fréquences du service maritime mobile, toutes les classes d'émission avec leur nouvelle désignation, les normes de transmission en fac-similé, les attributions d'indicatifs par pays, les règles de radiocommunication de 9 kHz à 150 MHz.

Toutes les fréquences ont été vérifiées par l'auteur en 1983. Il ne s'agit pas d'une compilation de documents officiels souvent périmés. Disponible aux Éditions SORACOM ou chez votre revendeur.

**190F** FRANCO de port.



# PSYCHOLOGIE, PÉDAGOGIE, ET...C.W! *méthode de formation à la C.W.*

JEAN PIERRE JOFFRE - F6FZF

... Beaucoup de méthodes, ou soi-disant telles, existent, dont certaines commercialisées... sans pour cela que cette commercialisation soit une garantie d'efficacité : de loin s'en faut, parfois !!

F6FZF, pour sa part, a subi — le mot est bien celui qui convient ! — une formation à la C.W selon une méthode qui s'est révélée désastreuse, car elle consistait à apprendre, par groupes, tous les signaux se rapprochant les uns des autres de part leur ressemblance : exemple, E-I-S-H-5, puis T-M-O-Ø, etc.

Le résultat — prévisible —, a été l'idée, plus ou moins consciente, de compter le nombre de composants, traits ou points, par lettre ou chiffre, pour reconnaître ces lettres et ces chiffres... ce qui devient acrobatique dès 400 mots/heure, et impossible au-delà de 500.

La seule solution a été d'attendre — des années ! — d'avoir oublié la C.W pour la ré-apprendre selon l'habituelle et dure façon de l'armée... qui est discutable elle aussi, par sa vitesse de transmission, élevée dès le début.

Ayant réfléchi au problème, et un O.M ami m'ayant demandé de le former, j'ai appliqué, avec succès, une méthode nouvelle dont j'avais conçu les idées maîtresses, méthode que j'ai perfectionnée au fur et à mesure, et qui donne le type de cours qu'on trouvera en fin d'exposé.

Les principes de cette méthode sont les suivants, à suivre scrupu-

leusement et en 23 leçons maximum, soit moins d'un mois (à une par jour), c'est fini !

1) Eviter le type de formation reçue par moi-même ; donc, faire une formation, certes, par groupe de lettres, **mais dont aucune n'a la moindre ressemblance avec les autres et pas plus de cinq lettres différentes par groupe-cours**, ceci afin de rester accessible à toutes les mémoires.

J'ai tout simplement adopté l'ordre des lettres du clavier d'une machine à écrire, en les lisant de gauche à droite, en commençant par la rangée du haut.

2) A chaque cours, des groupes de 25 lettres maximum, en cinq lignes de cinq lettres, seront formés ; et **pas plus de dix de ces groupes par cours**, comme on le verra sur les textes de cours en fin d'exposé ; cela représente environ une heure de cours — on verra plus loin pourquoi — et cela est suffisant, et ne fatiguera pas l'élève, ce n'est que si l'élève se révèle hésitant, voire avec une mémoire lente, qu'on utilisera les réserves de groupes situées à **droite du texte normal**, et séparées de lui par un **trait vertical**.

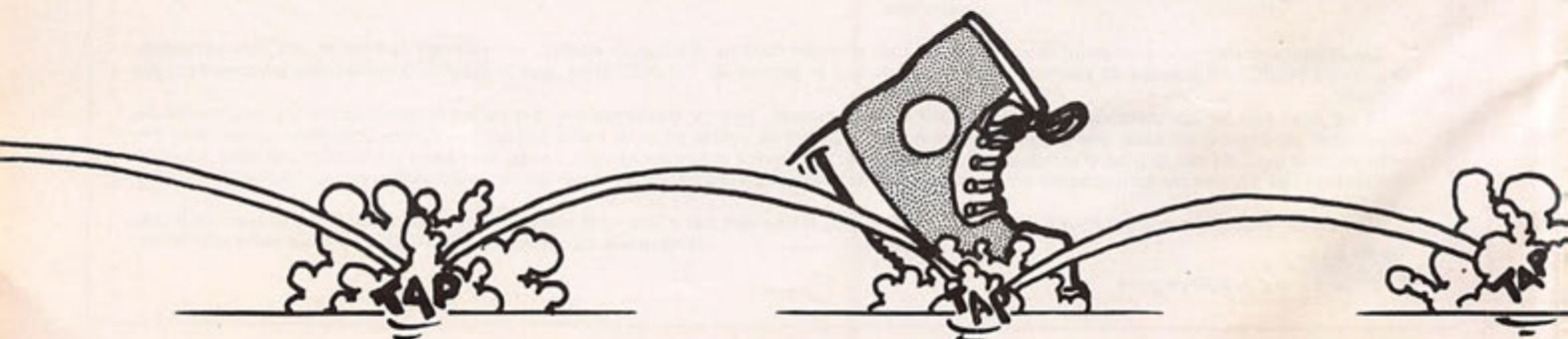
3) Se rapportant à ceci, il faudra ne jamais cesser un cours tant que les lettres de ce cours n'auront pas été comprises et assimilées correctement, sous peine de courir le risque d'une confusion mentale ultérieure.

4) Les groupes de lettres, par vingt-cinq, ne sont **jamais identiques** : en effet, l'humain est faible, et il peut être tenté, s'il croit reconnaître des groupes déjà passés, de copier ceux-ci sans chercher à décoder ce qu'on lui transmet, se mentant ainsi à lui-même, plus qu'au moniteur qui, de son côté, perdrait alors son temps.

5) A chaque groupe de vingt-cinq lettres, on fera à la fin, une pause correction, **en demandant à l'élève d'énoncer ce qu'il a copié**, afin de relever les erreurs en faisant un simple cercle autour des lettres mal copiées, au crayon bien sûr, afin de pouvoir effacer ensuite ; ne jamais commettre l'erreur d'énoncer le texte correct à l'élève qui, alors, pourrait être tenté de dire « tout O.K. » même si c'est faux !!

6) Lorsque les lettres encerclées montreront que l'élève trébuche sur beaucoup de lettres, ou souvent sur les mêmes, arrêter la transmission des groupes prévus, et **composer des groupes avec les lettres non assimilées**, jusqu'à copie correcte ; repasser ensuite, **mais pas avant**, aux textes normaux. Ne pas oublier, si l'élève trébuche sur beaucoup de lettres différentes, que cela est **peut-être dû à une vitesse de transmission trop élevée** pour lui ; il le dira d'ailleurs peut-être, lui-même. Ralentir donc si nécessaire.

7) Ces pauses-correction constitueront, **SIMULTANEMENT**, une pause, **tout court**, bénéfique pour





les nerfs de l'élève ; à ce sujet, ne pas hésiter à dire quelques mots détendus, même n'ayant aucun rapport avec le cours. Cela influe sur l'élève, en le détendant ; le moniteur devra d'ailleurs être **attentif**, même et surtout dans le cas de cours sur 144, par les F1 candidats au F6, au moindre signe d'énervernement de l'élève, et intervenir de façon à le détendre, **c'est important.**

8) L'expérience a montré que les **meilleurs résultats** sont obtenus par cours, durant lesquels moniteur et élève **ne sont pas réunis**, soit donc lors de cours « sur l'air » (144 mhz pour les F1) et pourquoi pas, la C.B., elle sera précieuse en la circonstance !! et cela s'est déjà fait. Chut !!) soit séparés par une cloison lors de cours « BF » pour buzzer ou autre. La sensation de présence, de possibilité de déviation (du cours par engagement, même sporadique, de conversations, involontairement ou non) est ici annulée, **bénéfiquement.**

9) On transmettra, **au début**, très lentement, de manière à bien déta-

cher — exagérément, même — les différents composants d'une lettre et en laissant un grand « blanc » entre chaque lettre, pour laisser le temps à l'élève de « réfléchir » un peu : environ cinq secondes, mais cette pratique durera **peu de temps**, comme on le verra par la suite.

10) De temps à autre, **et sans prévenir**, dans telle ou telle ligne, on glissera deux, voire trois fois la **même lettre** ; c'est un petit test-piège excellent ; de la même manière, dans telle ou telle ligne de tel ou tel groupe, mettre côte à côte deux lettres **se ressemblant**, ou au contraire, étant **contraires**, par construction, l'une de l'autre : cela constituera autant de petits tests-pièges excellents pour s'assurer de l'absence de confusion dans l'esprit de l'élève. Le premier piège cité servant, lui, à s'assurer que l'élève n'oublie pas les signes appris ou n'hésite pas dessus, ainsi qu'à mettre en évidence ceux sur lesquels il hésite de façon perceptible ; à ce sujet, le second piège a la même fonction.

11) Très vite, dès que possible — (c'est au moniteur de « sentir » les possibilités de son élève) — accélérer la transmission des **composantes** de chaque lettre, **insensiblement**, petit à petit, à « l'hypocrite » ; **sans prévenir ni en parler**, sans toutefois (dans un premier temps), modifier les « blancs » entre chaque lettre : ce blanc habituel sera utile à l'élève pour reconnaître la lettre manipulée, qui pourra lui sembler inconnue de par sa nouvelle vitesse de **construction**, « ne plus exagérer, donc », ne plus découper exagérément chaque lettre, pour arriver, petit à petit, au long des cours, à la transmettre d'une façon proche de la normale... **l'élève suivra sans, souvent, s'être aperçu du truc !!** Ou s'il en parle, prétendre ne pas s'en être aperçu, s'excuser même, pour ne lui avouer la vérité que le plus tard possible, en fin de formation si c'est possible !!

12) De temps à autre, toujours sans prévenir, revenir dans le tas des 25 lettres d'un groupe, sur des lettres appartenant à un cours pré-

# COULIREZ

## chez 3Z pour profiter des meilleurs prix!

### C.B. RADIO :

TAGRA - ZETAGI - HARADA - ASTON - AVANTI - DENSEI - LEMM - WACE 2000 - BREMI - MIRANDA - VALOT - Composants.

### B.F. :

BSI - UNISEF - ATLANTA - JOK - KLERVOX - COMPANION - ONDEX KITS JOSTYKITS.

### AUTORADIOS :

WINNER - BSI - AUDIOMOBILE - HP : AUDAX - MERCURIALE - SIARE - DAYTRON

Autres : MB - ARA

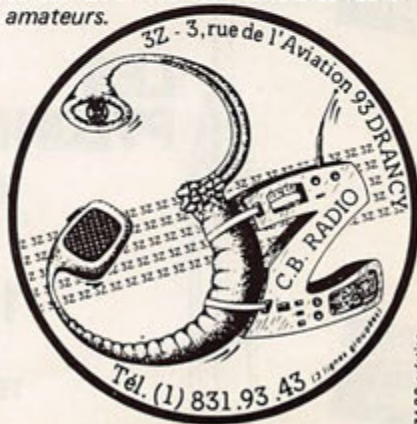
### GADGETS ÉLECTRONIQUES :

Jeux électroniques - montres - calculatrices - briquets - stylo - Eurosignal.

Bandes paresoleil : prénoms et humoristiques.

### LIBRAIRIE :

Toute la librairie technique et scientifique ETSF - SORACOM - cartes QSL - cartes mondiales radio-amateurs.



Tél. (1) 831.93.43

IZARD création

**DISTRIBUTEUR EXCLUSIF  
POUR LA FRANCE  
DES ANTENNES M.D.X.**





**cèdent**, c'est un autre piège destiné à contrôler la mémoire de l'élève, de même, revenir sur des lettres sur lesquelles l'élève avait trébuché lors de cours précédents, afin de s'assurer qu'elles sont toujours en mémoire, et qu'on ne recommence pas à trébucher dessus, sinon, on recommencera des groupes composés de ces lettres, jusqu'à assimilation.

13) Grâce aux corrections (voir en 5), on suivra, par le nombre de fautes, croissant ou diminuant, les progrès de l'élève et surtout ses **capacités intellectuelles**, ce qui permettra au moniteur de **se régler sur son élève, à son rythme d'assimilation**, ce qui sera bénéfique à tous points de vue. Le moniteur, je le répète ici, devra, par son esprit observateur, serrer la personnalité de son élève au plus près, le « connaître », le deviner si l'on veut, afin de se mettre à sa portée, à son rythme et non pas l'élève au rythme du moniteur !!

14) Parvenu à la fin des lettres et des textes en langue étrangère, attaquer les chiffres, puis les quelques ponctuations utiles ou jugées telles !

15) Durant l'apprentissage, des chiffres, glisser toujours hypocritement, sans rien dire, des lettres, afin de tester l'élève, encore et toujours, et de voir ses **réactions instantanées** au moment de la transmission de signaux **différents de ceux du cours du moment**, signaux qu'il n'attendait pas !! Cela l'aidera aussi à ne plus hésiter entre chiffres et lettres et à ne plus être surpris lors de signaux non prévus.

16) Une fois en mémoire, tout l'alphabet et les chiffres, passer à

la transmission de textes, à raison de cinq ou six lignes de livre, pas plus. Mais avant ce stade, il aura fallu, insensiblement, au long des **tests, raccourcir les « blancs » entre chaque lettre** ou chiffre, après avoir, comme dit au début, en (11), manipulé les composants de chaque lettre ou chiffre plus vite, de telle sorte que l'on attaquera des textes de livre, on sera au moins à 500 mots/heure, ce qui est faible, mais très bon pour attaquer des transmissions qui, par leur caractère cohérent, (mots, phrases, etc), se rapprocheront des conditions d'un Q50 normal et la vitesse utilisée lors de l'examen étant assez proche (600 mots/heure), le mot étant de 5 lettres.

17) Ne jamais transmettre du texte en français, **mais en langue étrangère**, après s'être assuré que l'élève **ne comprend pas cette langue** ; de cette manière, on l'empêche de « deviner » (à tort ou à raison) les lettres à venir, et on le décourage de chercher à lire déjà, simultanément à l'écriture, les textes transmis : il n'est pas encore temps de lire.

18) Le choix de la langue des textes transmis : beaucoup de gens, soit par études, soit par bribes de lecture ou d'écoute, connaissent plus ou moins l'anglais, l'allemand, l'espagnol, l'italien... on pourra essayer d'autres langues : roumain, norvégien, etc. La difficulté étant de se procurer de la littérature dans ces langues. Pour sa part, F6FZF a résolu le problème en adoptant une langue généralement peu ou pas encore connue en France : le portugais ! dont il est

facile de trouver des livres, mais ça manque de x, y et z, le mieux serait du yougoslave ou tchécoslovaque.

19) Durant les textes, augmenter petit à petit la vitesse, en manipulant les lettres ou chiffres plus rapidement et en raccourcissant les « blancs » entre eux également ; ceci, **tout doucement, hypocritement**, l'élève suivra, même avec un peu plus de fautes !

20) Lorsque le nombre de fautes sera acceptable (**moins** que pour un examen **réel**, afin de donner à l'élève une **marge tranquillisante** !), on pourra accélérer encore et c'est ainsi qu'on arrivera, à une vitesse de lecture correcte, sans gros efforts et sans pénibilité, l'effort nécessaire ayant été divisé en beaucoup de périodes, d'aspect donc anodines, amener l'élève à une vitesse supérieure à celle de l'examen (600 mots/heure) afin de lui donner une marge tranquillisante le jour J ! (et une copie « à l'aise »).

21) Lorsque tout est O.K., passer alors à des transmissions compréhensibles, proches d'un Q50 normal : cela rafraîchira la mémoire de l'élève, en même temps, en ce qui concerne les types de Q50 et le code Q !!!

22) Pour mémoire, l'ordre des lettres : AZERT - YUIOP - QSDFG - HJKLM - WXCVB - 1 2 3 4 5 - 6 7 8 9 0.

Ponctuation : départ texte (—.—.—) à transmettre dès le début des cours ; arrêt texte (..—.—) à transmettre dès le début du cours ; point (.—.—.—) ; point interrogation (..—.—.) ; barre de fraction (—..—.).

Bon travail !

Crédit total



**LES PYLONES**

**NOUVEAU!**

**60F** le mètre triangulaire en 15 x 22 cm

**130F** le mètre triangulaire en 28 x 30 cm

TENDEURS-DETENDEURS **6,50F**

F2YT Paul et Josiane



GES-NORD : 9, rue de l'Alouette - 62690 ESTRÉE CAUCHY CCP Lille 7644.75 W

SORACOM

**48.09.30.**  
**(21)22.05.82.**

**un appui sûr**



## The International Voice of Family Radio

# WYFR

Family Radio est avec Radio Canada International une des stations du continent nord-américain que l'on parvient à capter en France dans de bonnes conditions. Née il y a maintenant dix ans, elle a pour vocation première de diffuser la parole de Dieu dans le monde entier. Elle dispose pour cela d'un centre de production et d'un complexe d'émission en ondes courtes.

Les studios sont situés à Oakland en Californie, et permettent de réaliser les programmes quotidiens en anglais, français, espagnol, allemand, italien, portugais, arabe, russe et chinois. En 1958, Family Radio fit l'acquisition de la station KEAR qui émettait en modulation de fréquence et couvrait la région de San-Francisco. Par la suite, les donations des membres permirent d'étendre le réseau FM à New-York, Philadelphie, Baltimore-Washington D.C., Omaha, Los Angeles, Sacramento et San Diego. La décision de diffuser les programmes dans le monde entier fut prise en 1973 et se concrétisa par l'installation d'un site d'émission en ondes courtes à Scituate dans le Massachusetts. Puis en 1977, principalement pour des raisons de place disponible, la station fut transférée à Okeechobee en Floride d'où elle émet encore aujourd'hui. Elle dispose de cinq émetteurs de 100 kW de chez Continental Electronics ainsi que de deux émetteurs de 50 kW. Ses antennes, très bien dégagées, permettent de couvrir tout le continent américain, l'Afrique occidentale et l'Europe y compris l'URSS.

Family Radio se veut être une station de radio-diffusion à but non commercial et son support financier est assuré par la générosité de ses auditeurs. L'un des attraits de Fa-

mily Radio auprès des SWL est la célérité avec laquelle elle répond aux rapports d'écoute qui lui sont adressés.



BOD KEEFE Responsable de la mise au point des antennes



# ONDES COURTES

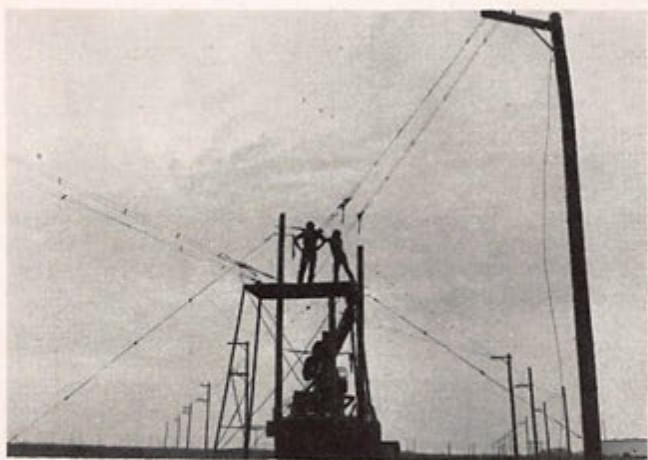
## LE CENTRE D'EMISSION D'OKEECHOBEE EN FLORIDE



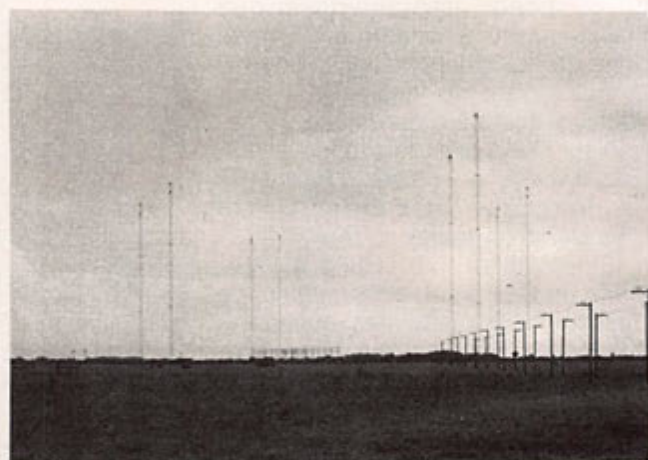
Ed . DEARBORN Chef - opérateur à son pupitre de commande



Ed .MARCY Ingénieur et EARL SNYDER Opérateur



Maintenance sur les lignes de transmission



Vue des aériens



Une partie de l'équipe d'animation aux studios de OAKLAND



**Crédit total**

## LA LIGNE 102

Suivant arrivage douane



**Pour tout achat, nous consulter avant.**

Toutes bandes décamétriques amateurs de 1,6 à 29,7 MHz. Puissance HF: 100 W - SSB - CW - FM en option. Emetteur comprenant 3 tubes au final. De nombreuses innovations en font l'un des meilleurs appareils de la gamme.

**F2YT Paul et Josiane**

SORACOM



GES-NORD : 9, rue de l'Alouette - 62690 ESTRÉE CAUCHY  
CCP Lille 7644.75 W

**48.09.30.  
(21)22.05.82.**

**un appui sûr**





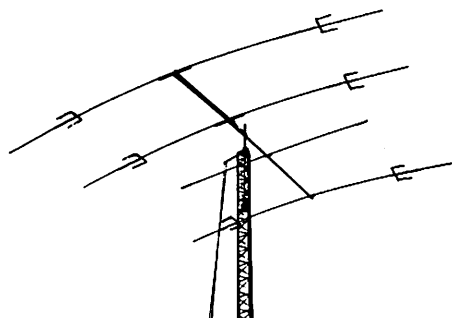


# TET ANTENNA SYSTEMS

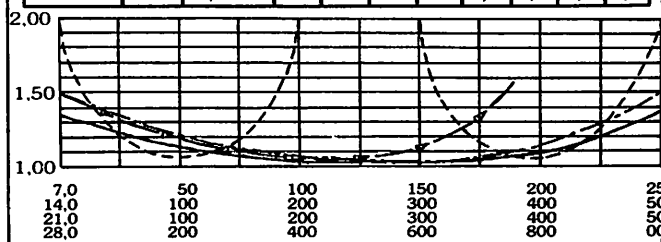
## L'ANTENNE SANS REGLAGES \*

\* Tous les éléments sont réglés d'origine par le fabricant.

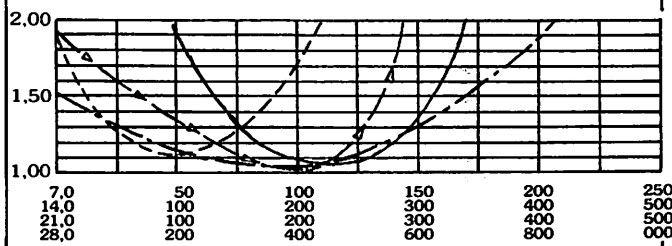
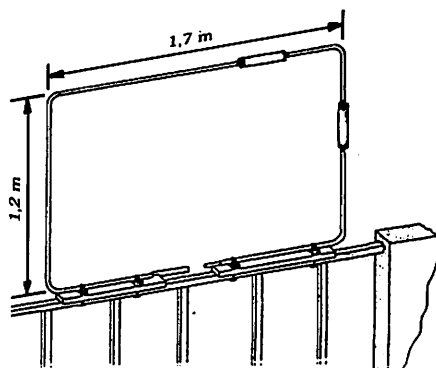
### BEAM 4 BANDES HB 433DX / HB 443DX



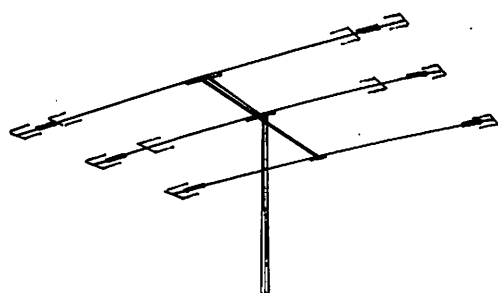
	Boom	Elmt long	Nb élmts				Gain (dB)			
			7	14	21	28	7	14	21	28
HB 433DX	4 m	9,25 m	2	3	3	3	2,9	8,2	8,7	7,3
HB 443DX	6 m	9,25 m	3	4	4	4	5,2	9,8	9,1	9,8



### ANTENNE DE BALCON LPQ 4

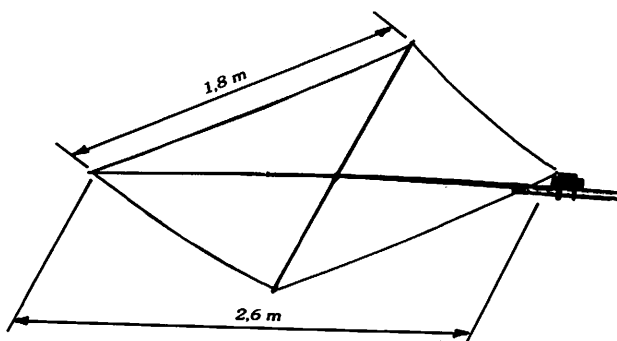


### MINI BEAM 3 BANDES HB 33M / HB 23M



	Boom	Elmt long	Gain	Rapport Av / Ar
HB 23M	2 m	5 m	4 / 6 / 6 dB	12 ~ 16 dB
HB 33M	3 m	5 m	5 / 7 / 7 dB	12 ~ 21 dB

### ANTENNE DE BALCON MLA 4

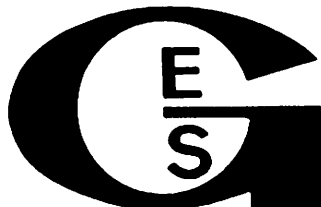


Type	Bandes (MHz)	Nb. élémts	Gain (dB)	Poids (kg)	Prix *
— ANTENNES MULTIBANDES —					
HB23M	14/21/28	2	4/6/6		1.880 F
HB33M	14/21/28	3	5/7/7		2.450 F
HB33SP	14/21/28	3	8,5/8,5/10,0	14,1	2.760 F
HB43SP	14/21/28	4	10,0/10,0/11,0	19,4	3.200 F
HB35T	14/21/28	5	10/13/12,5	24,4	3.380 F
HB34D	14/21/28	4	10,0/12,0/11,0	18,1	3.205 F
HB35C	14/21/28	5	10/10/10	22,6	3.475 F
HB433DX	7/14/21/28	2/3	2,9/8,2/8,7/7,3	14,6	3.300 F
HB443DX	7/14/21/28	3/4	5,2/9,8/9,1/8,8	18,0	4.000 F

Type	Bandes (MHz)	Nb. élémts	Dim. (m)	Gain (dB)	Poids (kg)	Prix *
— ANTENNES SWISS QUAD —						
SQ007	430	2x2		16	2,1	885 F
SQ22	144	2x2		16	3,1	810 F
SQ22DX4	144	4x2		18	5,7	1.580 F
— ANTENNES VERTICALES —						
MV3BH	14/21/28		3,7		2,1	540 F
MV4BH	7/14/21/28		4,2		2,3	655 F
MV5BH	3,5/7/14/21/28		6,6		3,5	810 F
— ANTENNES LOOP DE BALCON —						
MLA4	3,5/7/14/21/28				3,7	1.400 F
LPQ4	7/14/21/28				2,1	880 F

\* Prix TTC au 1er janvier 1984

Garantie et service après-vente assurés par nos soins  
Vente directe ou par correspondance aux particuliers et revendeurs



G.E.S. LYON: 6, rue de l'Alma, 69001 Lyon, tél.: (7) 830.08.66  
G.E.S. PYRENEES: 28, rue de Chassin, 64600 Anglet, tél.: (59) 23.43.33  
G.E.S. COTE D'AZUR: 454, rue des Vacqueries, 06210 Mandelieu, tél.: (93) 49.35.00  
G.E.S. MIDI: 126, rue de la Timone, 13000 Marseille, tél.: (91) 80.36.16  
G.E.S. NORD: 9, rue de l'Alouette, 62690 Estrée Cauchy, tél.: (21) 48.09.30 & 22.05.82  
G.E.S. CENTRE: 25, rue Colette, 18000 Bourges, tél.: (48) 20.10.98  
Représentation: Ardèche Drôme: FIFHK — Limoges: F6AUA

Prix revendeurs et exportation.  
Nos prix peuvent varier sans préavis en fonction des cours monétaires internationaux

## GENERALE ELECTRONIQUE SERVICES

68 et 76 avenue Ledru Rollin - 75012 PARIS  
Tél.: 345.25.92 - Télex: 215 546F GEPAR





**NOUVEAU**

**IC 751** Récepteur décimétrique à couverture générale, émetteur bandes amateurs, 100 W, tous modes, 32 mémoires, scanning, bande passante, «noise blanker» et AGC variables, alimentation 12 V.



**NOUVEAU**

**IC 745** Récepteur décimétrique à couverture générale de 100 kHz à 30 MHz, émetteur bandes amateurs, tous modes, 16 mémoires, scanning, bande passante, «noise blanker» et AGC variables.



**NOUVEAU**

**IC 271E** Emetteur récepteur 144 - 146 MHz, tous modes, 25 W, 2 VFO, 32 mémoires, alimentation 12 V.

**IC 471E** Idem IC 271E, mais 430 - 440 MHz.



**NOUVEAU**

**IC 120** Tranceiver 1,2 GHz, présentation identique à l'IC 25E, alimentation 12 V.



**ICR 70** Récepteur à couverture générale de 100 kHz à 30 MHz, AM/FM/SSB/CW/RTTY, affichage digital, alimentation secteur et 12 V.



**IC 290** Tranceiver 144 - 146 MHz, tous modes, 2 VFO, 5 mémoires, 1/10 W, alimentation 12 V.



**IC 25E** Tranceiver FM 144 - 146 MHz, 25 W HF, 2 VFO, shift, 5 mémoires, alimentation 12 V.

**IC 2E** Tranceiver VHF FM, portable, synthétisé, 2 W HF.

**Garantie et service après-vente assurés par nos soins**  
Vente directe ou par correspondance aux particuliers et revendeurs

G.E.S. LYON: 6, rue de l'Alma, 69001 Lyon, tél.: (7) 830.08.66  
G.E.S. PYRENEES: 28, rue de Chassin, 64600 Anglet, tél.: (59) 23.43.33  
G.E.S. COTE D'AZUR: 454, rue des Vacqueries, 06210 Mandelieu, tél.: (93) 49.35.00  
G.E.S. MIDI: 126, rue de la Timone, 13000 Marseille, tél.: (91) 80.36.16  
G.E.S. NORD: 9, rue de l'Alouette, 62690 Estrée Cauchy, tél.: (21) 48.09.30 & 22.05.82  
G.E.S. CENTRE: 25, rue Colette, 18000 Bourges, tél.: (48) 20.10.98  
Représentation: Ardèche Drôme: FIFHK - Limoges: F6AUA

Prix revendeurs et exportation.

Nos prix peuvent varier sans préavis en fonction des cours monétaires internationaux



**ENERALE ELECTRONIQUE SERVICES**

68 et 76 avenue Ledru Rollin - 75012 PARIS  
Tél.: 345.25.92 - Télex: 215 546F GESPAR



## A LA CONQUETE DU SYSTEME T.O.R.

(AVIS 476-2 DU C.C.I.R.)

— MICHEL PIVANT —

### Rappel historique

A l'origine de la radio, les communications étaient réalisées en télégraphie (CW). De nos jours le rôle de ce mode ne se justifie que par les critères suivants :

- Faible coût de l'émetteur et grande fiabilité technique

- Son caractère "universel". Lorsque la faiblesse du signal est telle qu'aucun autre moyen n'est capable de "passer", l'oreille humaine parvient encore à décoder le morse. Il en est pour preuve le maintien de la veille radio télégraphique sur 500 kHz (fréquence internationale de détresse).

Le RTTY a pris le relais du morse en 1935 sous la forme du code Baudot (CCIR n° 2) à 5 moments. L'imprimante étant de type électromécanique. A part son usage terrestre connu sous le nom de Telex, son emploi en radiocommunication est en baisse sensible par les stations commerciales. Seul le trafic amateur s'y développe encore.

Grâce à l'avènement de l'informatique, il a été possible de développer un nouveau système, le TOR, permettant les corrections d'erreurs. Ce procédé accroît sensiblement la fiabilité d'exploitation des transmissions radioélectriques.

Son application se généralise dans le domaine des communications radio-maritimes au détriment des contacts en morse. La station Saint-Lys Radio qui exploite le TOR depuis 1975 va franchir une nouvelle étape en mettant en service dans les prochains jours un nouveau système géré par ordinateur assurant aux navires l'accès au réseau télex international (sans toutefois éviter les aléas de la propagation des ondes décamétriques).

### SIGNAUX D'INFORMATION

Comb.	Lettres	Chiffres	Code BAUDOT	Code T O R
1	A	—	ZZAAA	BBBYYB
2	B	?	ZAAZZ	YBYBBB
3	C	:	AZZZA	BYBBBY
4	D	WRU	ZAAZA	BBYBYB
5	E	3	ZAAAA	YBBYBY
6	F		ZAZZA	BBYBBY
7	G		AZAZZ	BYBYBY
8	H		AAZAZ	BYBYBB
9	I	8	AZZAA	BYBBYB
10	J	Bell	ZZAZA	BBBYBY
11	K	(	ZZZZA	YBBBBY
12	L	)	AZAAZ	BYBYBB
13	M	.	AAZZZ	BYBBBY
14	N	,	AAZZA	BYBBYB
15	O	9	AAAZZ	BYYYBB
16	P	0	AZZAZ	BYBBYB
17	Q	1	ZZZAZ	YBBBYB
18	R	4	AZAZA	BYBYBY
19	S	'	ZAZAA	BBYBYB
20	T	5	AAAAZ	YBYBBB
21	U	7	ZZZAA	YBBBYB
22	V	=	AZZZZ	YBBBBY
23	W	2	ZZAAZ	BBBYBY
24	X	/	ZAZZZ	YBYBBY
25	Y	6	ZAZAZ	BBBYBY
26	Z	+	ZAAAZ	BBYYBB
27	Retour chariot		AAAZA	YYBBBB
28	Chang. ligne		AZAAA	YBYBBB
29	Inversion lettres		ZZZZZ	YBYBBY
30	Inversion chiffres		ZZAZZ	YBBYBY
31	Espace		AAZAA	YYBBYB
32	Bande non perforée		AAAAA	YBYBYB

### SERVICE INFORMATION SIGNAL

Mode A / ARQ	Signal émis	Mode B / BC
Sign. commande 1	BYBYBB	
Sign. commande 2	YBYBYB	
Sign. commande 3	BYBBYB	
Inoccupation	BBYBYB	
Inoccupation	BBBBYY	Phasing signal 1
Signal de répétition	YBBYBB	Phasing signal 2

B représente la fréquence émise supérieure et Y la fréquence inférieure

WRU: Signal « Qui est là ? »

Bell: Sonnerie



Il y a quelques années, des radioamateurs se sont intéressés au TOR et sous l'impulsion d'un Britannique M. Martinez/G3PLX qui a commercialisé un kit utilisant un microprocesseur, l'"AMTOR" est né.

L'"AMTOR" se développe très rapidement à l'étranger, notamment en Grande-Bretagne, en Suisse et aux Etats-Unis (Voir les nombreuses publicités relevées dans la presse).

## Généralités sur système TOR

C'est un système synchrone à une seule voie utilisant le code à 7 moments (Voir tableau en annexe).

La rapidité de modulation est de 100 bauds en ondes décimétriques avec un shift de 170 Hertz (1275 Hz/1445 Hz pour l'application radioamateur).

La sortie en réception peut s'opérer soit en code Baudot 5 moments, soit en code ASCII pour application sur ordinateur.

Le système de corrections d'erreurs peut s'opérer suivant deux modes :

- Mode A - Corrections d'erreurs avec demande de répétition ARQ (utilisable pour des liaisons bilatérales)
- Mode B - Corrections d'erreurs sans voie de retour FEC (émission unilatérale appelée Broadcast)

Dans un premier temps, nous allons étudier le mode A.

## Mode A (ARQ)

La station appelante est désignée comme station maîtresse (Master) et la station appelée station asservie (Slave).

Le cycle du rythme de base est de 450 millisecondes pour chaque station avec une émission d'un bloc de 3 caractères (soit  $3 \times 7$  moments) de durée 210 ms, suivi d'un arrêt de 240 ms, gardant le bloc émis en mémoire jusqu'à la réception du signal de commande approprié confirmant une réception correcte par la station asservie.

La station esclave émet un bloc de commande de 70 ms (7 moments), après quoi intervient un arrêt d'émission de 380 ms.

La mise en phase est nécessaire avant toutes communications bilatérales. C'est la station maîtresse qui





fournit les signaux d'horloge pour la synchronisation des échanges.

Plutôt que de longues explications, je pense que les croquis annexés permettront d'avoir une vue détaillée de la structure des échanges radioélectriques.

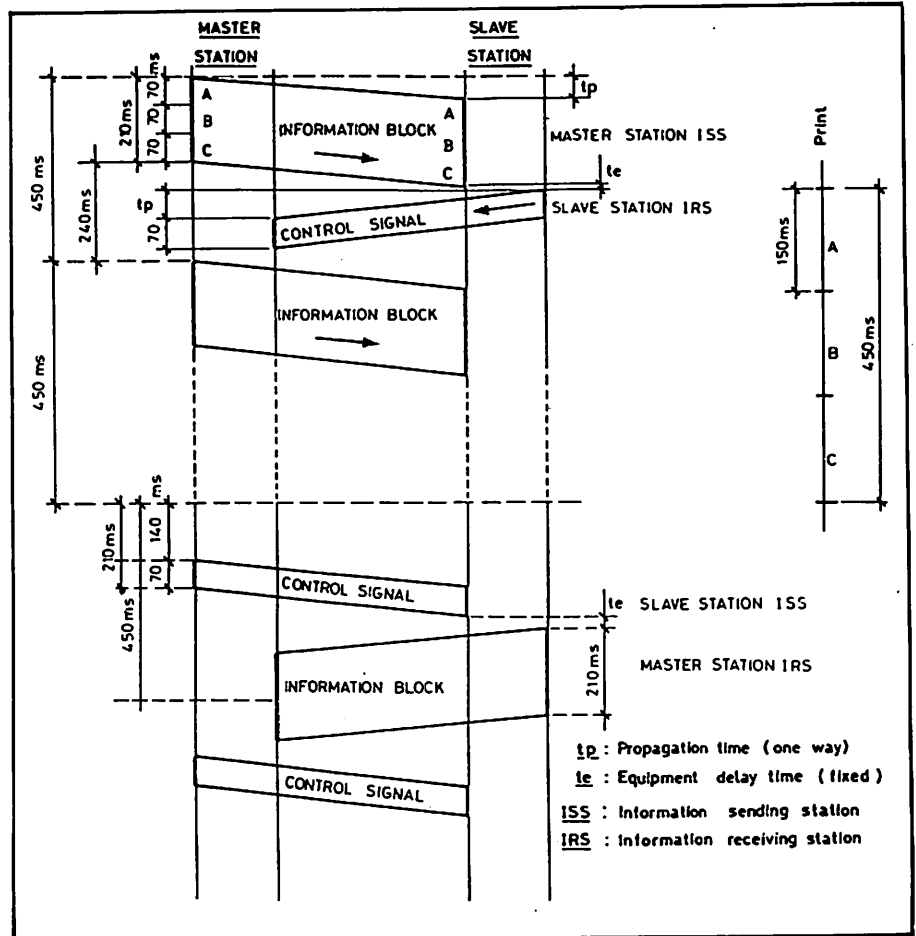
Dans le prochain numéro une présentation du mode B (Broadcast) vous permettra d'avoir une vue d'ensemble du système TOR complet.

Peut-être verra-t-on dans une prochaine revue Mégahertz un programme pour l'exploitation de ce système ? Bon courage...

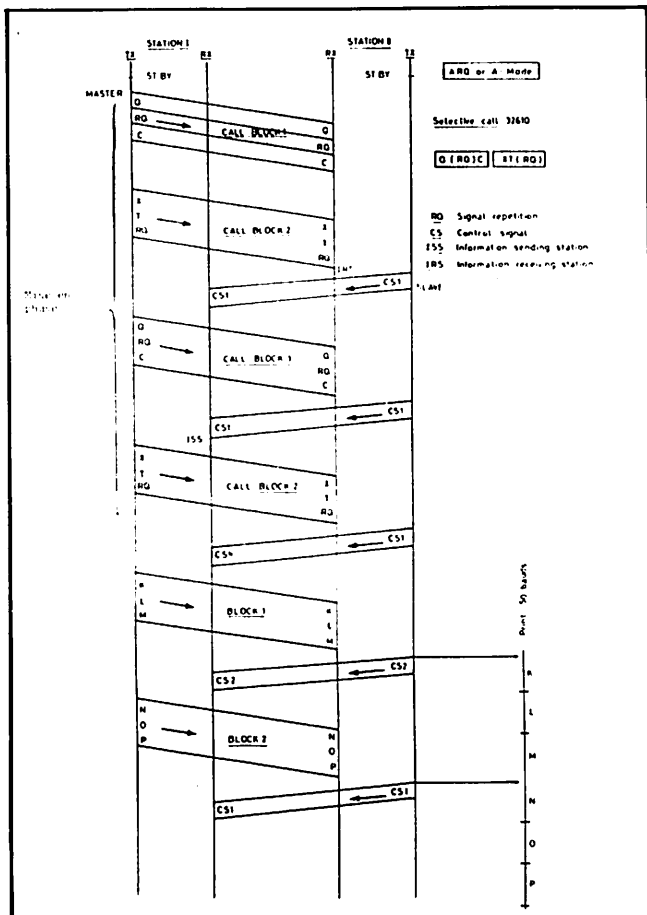
Kit disponible chez :  
I.C.S. Electronics LTD  
P.O. BOX 2  
Arundel BN 180 NX  
(West Sussex)  
au prix de 107 livres Sterling  
port compris.

Cet article a été réalisé grâce à l'amabilité de l'U.I.T. (Union Internationale des Télécommunications) et de S.A.I.T. Marine.

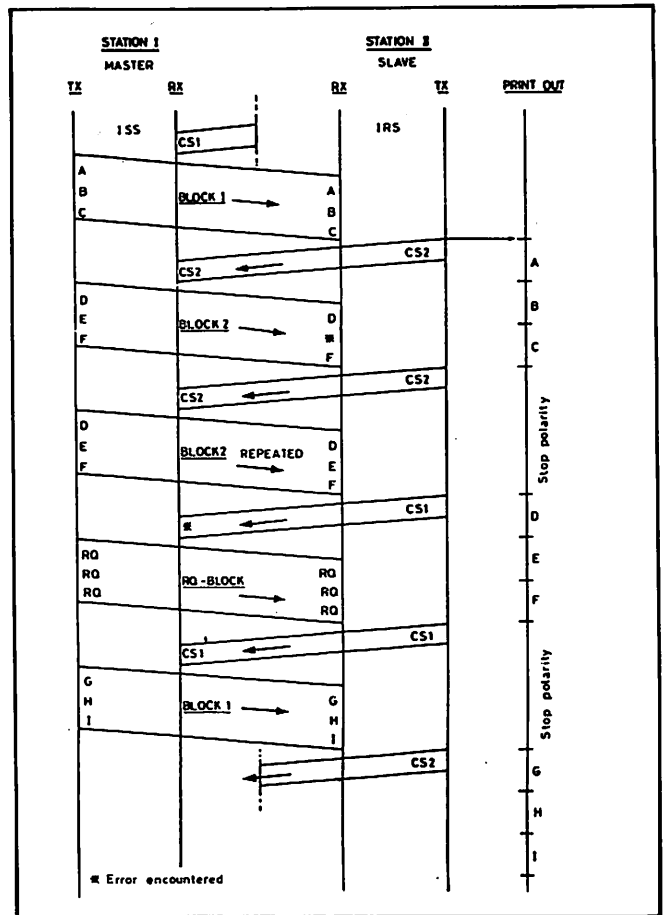
ARQ - CYCLE NORMAL DU SYSTEME



ARQ - PRINCIPE DE FONCTIONNEMENT

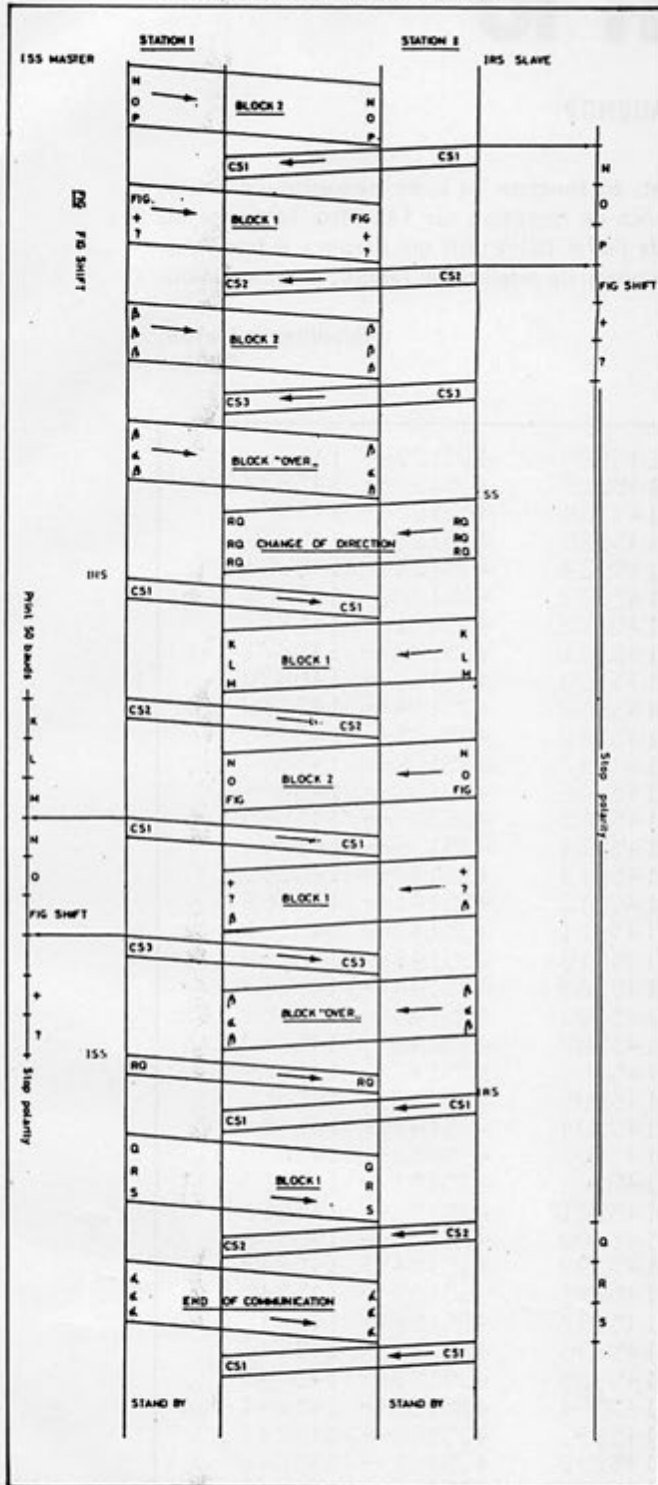


ARQ - AVEC CONDITION ERREUR





## ARO - CHANGEMENT DE SENS D'EMISSION



10, rue de Montesson  
95870 BEZONS  
Tél. : (3) 947.34.85.  
A deux pas du Grand Cerf  
sur la route de St. Germain en Laye



**FT 77 5850F**  
YAESU FC700 - FTV700  
FP700 - FV700  
Emetteur/récepteur  
mobile bandes décimétriques  
amateurs. 12 V.  
2 versions : 10 W/100 W.

### FT 757GX

YAESU

Récepteur à couverture générale.  
Emetteur bandes amateurs. Tous  
modes. Alim. 13,4 V. 100 W.  
Dimensions : 238 x 93 x 236 mm  
Poids : 4,5 kg.



### FT 290R 2965F

YAESU VHF Transceiver portable  
144-146 MHz,  
2,5 W/300 mW. Tous modes USB/  
LSB/FM/CW - 2 VFO synthétisés,  
10 mémoires programmables,  
affichage cristaux liquides.



**FT 230R 2790F** YAESU  
VHF. Micro-transceiver  
144-146 MHz. FM. 25 W.  
10 mémoires, dimensions :  
L 150 x H 50 x P 174 mm.



**FT 208R 2435F**  
YAESU  
VHF. Portable FM,  
144-146 MHz, appel  
1 750 Hz. Mémoires,  
shift ± 600 kHz,  
batterie rechargeable.



### FRG 7700 3925 F

YAESU  
Récepteur à couverture générale de  
150 kHz à 30 MHz. AM/FM/SSB/CW  
Affichage digital. Alimentation 220 V.  
En option : 12 mémoires - 12 V.  
Egalement : FRA7700 : antenne active  
FRT7700 : boîte d'accord d'antenne.  
FRV7700 : convertisseur VHF.

## ANTENNES VHF/UHF

<b>FIXES</b>	<b>SIRTEL</b>	<b>MOBILES</b>
CX2P - 212 F 144-148 MHz colinéaire à jupe.		SM2 5/8 - 3 dB - 125 F 144-170 MHz SMA4 1/4 122 F 144-170 MHz EN MAGNETIQUE 211 F
GP3 - 515 F 144-174 MHz. 5/8 - 3 dB.		SU5 - 5/8 - 4 dB - 425-450 MHz - 158 F ECOV3 - 398 F ; V5 - 545 F (MOB. DECA)

<b>ANTENNES TONNA</b>	
20438 2x19 #. 430/440 MHz . . . . . 292 F	20419 19 #. 430/440 MHz . . . . . 177 F
20113 13 #. 144/146 MHz . . . . . 264 F	20422 432/438,5 - ATV - 21 #. . . . . 253 F
20118 2x9 #. 144/146 MHz . . . . . 277 F	20116 16 #. 144/146 MHz . . . . . 307 F
20199 9x19 #. 144/146 - 430/440. 292 F	20109 9 #. 144/146 MHz . . . . . 151 F
20104 4 #. 144/146 MHz . . . . . 127 F	20101 DIPOLE . . . . . 30 F



ANTENNE  
POUR SCANNER  
DISCONE  
50/1300 MHz

**PROMO**  
**230F**

NOS PRIX PEUVENT VARIER SANS PREAVIS EN FONCTION  
DES COURS MONETAIRES.

Pour les antennes : paiement à la commande. Expédition par  
transporteur en port dû. Documentation générale contre 12 F  
en timbres-poste.

YAESU - DAIWA - TONO - HOXIN - TET - SIRTEL - YAESU - DAIWA - TONO - HOXIN - TET - SIRTEL - YAESU - DAIWA - TONO - HOXIN - TET - SIRTEL



# OSCAR 10

ALAIN DUCHAUCHOY

Ce tableau vous permettra de trouver facilement, en fonction de votre fréquence d'émission sur 435 MHz (montée ou UPLINK), votre fréquence de réception sur 145 MHz (descente ou DOWNLINK). Il faut, bien entendu, tenir compte de l'effet DOPPLER qui décalera la fréquence de réception en plus ou en moins en fonction de la position du satellite par rapport à votre station.

Satellitement vôtre,  
F6BFH

435025-->145978	435075-->145928	435125-->145878
435026-->145977	435076-->145927	435126-->145877
435027-->145976	435077-->145926	435127-->145876
435028-->145975	435078-->145925	435128-->145875
435029-->145974	435079-->145924	435129-->145874
435030-->145973	435080-->145923	435130-->145873
435031-->145972	435081-->145922	435131-->145872
435032-->145971	435082-->145921	435132-->145871
435033-->145970	435083-->145920	435133-->145870
435034-->145969	435084-->145919	435134-->145869
435035-->145968	435085-->145918	435135-->145868
435036-->145967	435086-->145917	435136-->145867
435037-->145966	435087-->145916	435137-->145866
435038-->145965	435088-->145915	435138-->145865
435039-->145964	435089-->145914	435139-->145864
435040-->145963	435090-->145913	435140-->145863
435041-->145962	435091-->145912	435141-->145862
435042-->145961	435092-->145911	435142-->145861
435043-->145960	435093-->145910	435143-->145860
435044-->145959	435094-->145909	435144-->145859
435045-->145958	435095-->145908	435145-->145858
435046-->145957	435096-->145907	435146-->145857
435047-->145956	435097-->145906	435147-->145856
435048-->145955	435098-->145905	435148-->145855
435049-->145954	435099-->145904	435149-->145854
435050-->145953	435100-->145903	435150-->145853
435051-->145952	435101-->145902	435151-->145852
435052-->145951	435102-->145901	435152-->145851
435053-->145950	435103-->145900	435153-->145850
435054-->145949	435104-->145899	435154-->145849
435055-->145948	435105-->145898	435155-->145848
435056-->145947	435106-->145897	435156-->145847
435057-->145946	435107-->145896	435157-->145846
435058-->145945	435108-->145895	435158-->145845
435059-->145944	435109-->145894	435159-->145844
435060-->145943	435110-->145893	435160-->145843
435061-->145942	435111-->145892	435161-->145842
435062-->145941	435112-->145891	435162-->145841
435063-->145940	435113-->145890	435163-->145840
435064-->145939	435114-->145889	435164-->145839
435065-->145938	435115-->145888	435165-->145838
435066-->145937	435116-->145887	435166-->145837
435067-->145936	435117-->145886	435167-->145836
435068-->145935	435118-->145885	435168-->145835
435069-->145934	435119-->145884	435169-->145834
435070-->145933	435120-->145883	435170-->145833
435071-->145932	435121-->145882	435171-->145832
435072-->145931	435122-->145881	435172-->145831
435073-->145930	435123-->145880	435173-->145830
435074-->145929	435124-->145879	435174-->145829
435075-->145928	435125-->145878	435175-->145828



# KENWOOD HF-VHF-UHF



**Emetteur-récepteur HF TS 930SP\***  
Emission bandes amateurs. Réception couverture générale tout transistor. AM/FSK/USB/LSB/CW. Alimentation secteur incorporée.



**Emetteur-récepteur TS 130 SE**  
Tout transistor. USB/LSB/CW/FSK 100 W HF CW - 200 W PEP 3,5 - 7 - 10 - 14 - 18 - 21 - 24,5 - 28 MHz, 12 volts.



**Emetteur-récepteur TR 9130**  
144 à 146 MHz. Tous modes. Puissance 25 W - HF.



**Récepteur R 600**  
Couverture générale 200 kHz à 30 MHz. AM/CW/USB/LSB. 220 et 12 volts.

◀ **TR 2500**  
FM - 144-146 MHz  
2.5 W/0.5 W  
0.3  $\mu$ V = 25 dB  
1.0  $\mu$ V = 35 dB



◀ **TR 3500**  
FM 430 - 440 MHz  
1.5 W/300 MW  
0.3  $\mu$ V = 25 dB  
1.0  $\mu$ V = 35 dB



**Emetteur-récepteur TS 430SP\***  
Tout transistor. LSB/USB/CW/AM et FM en option. 100 W HF. Emission bandes amateur. Réception couverture générale 12 volts.

**Récepteur R 2000**  
Couverture générale 200 kHz à 30 MHz. AM/FM/CW USB/LSB. 220 et 12 volts. 10 mémoires.



**Nouveau**  
Maintenant, possibilité d'incorporer le convertisseur VC10 pour recevoir de 118 à 174 MHz

\* Les transceivers KENWOOD TS 930S et TS 430S importés par VAREDU COMIMEX porteront désormais la référence TS 930 SP et TS 430 SP. Cette nouvelle référence certifie la conformité du matériel vis-à-vis de la réglementation des P. et T. Nous garantissons qu'aucune caractéristique des matériels n'est affectée par cette modification.

Matériels vérifiés dans notre laboratoire avant vente.

**VAREDU COMIMEX**  
SNC DURAND et C°

2 rue Joseph-Rivière. 92400 Courbevoie. Tél. 333.66.38 +

SPÉCIALISÉ DANS LA VENTE DU MATÉRIEL D'ÉMISSION D'AMATEUR DEPUIS PLUS DE 20 ANS

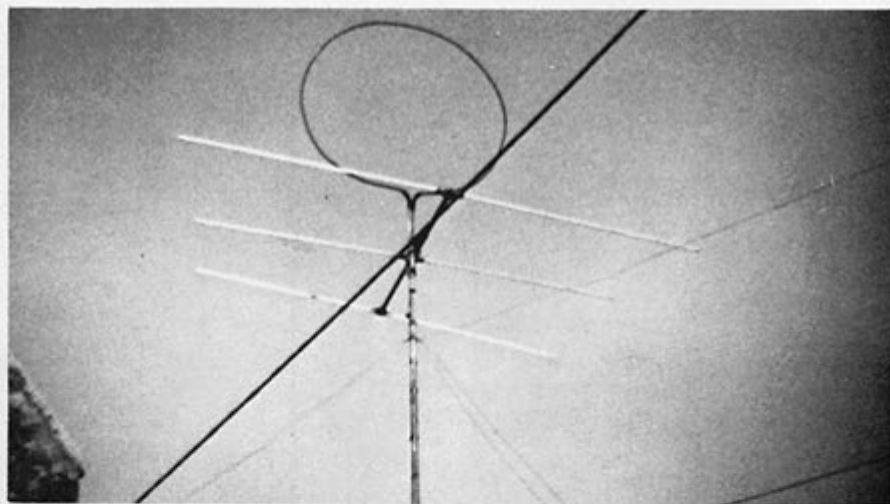
Envoi de la documentation contre 3 F en timbres.



# DX TELEVISION

PIERRE GODOU

## NOUVELLES



Antenne VHF bande 1 canal 2. Élément de la station de Madame AUTISSIER.

### CANADA

TVFQ Canal 99 (Télévision Française du Québec) diffuse ses programmes par le réseau de Cablo-distribution. Elle utilise les services du satellite canadien Anik C3, qui fut lancé courant novembre 1982 permettant ainsi de capter TVFQ99 dans les provinces limitrophes du Nouveau Brunswick et de l'Ontario. L'ancienne méthode consistait à faire une sélection des programmes des trois chaînes françaises, de les faire acheminer par avion jusqu'au Canada, de les transcoder et enfin, de les diffuser par le câble.

### THAILANDE

Depuis juillet 1983, l'organisme thaïlandais de radio et de télévision s'appelle N.B.S.T. (National Broadcasting Service of Thailand). La télévision nationale diffuse en système couleur PAL Norme B et comporte six centres émetteurs principaux ainsi que 24 réémetteurs.

### INDE

La télévision indienne a choisi de couvrir l'ensemble de son territoire par un réseau de télévision en couleur. Le système PAL a été choisi. Le projet sera mené à bien en 1985/1986. Pour l'instant, seul le centre de production et d'émission de Doordarshan est équipé couleur, ceci à l'occasion des 9<sup>e</sup> Jeux Asiatiques. Par la suite les centres de Bombay, Delhi, Puri, Madras, Bangalore, Jalalabab, Musoori et Calcutta seront équipés. Enfin, signalons que depuis 1982, la télévision indienne diffuse des spots publicitaires.

### SOMALIE

La Somalie projette la création d'une chaîne de télévision. Le centre de production et d'émission serait installé à Mogadishu.

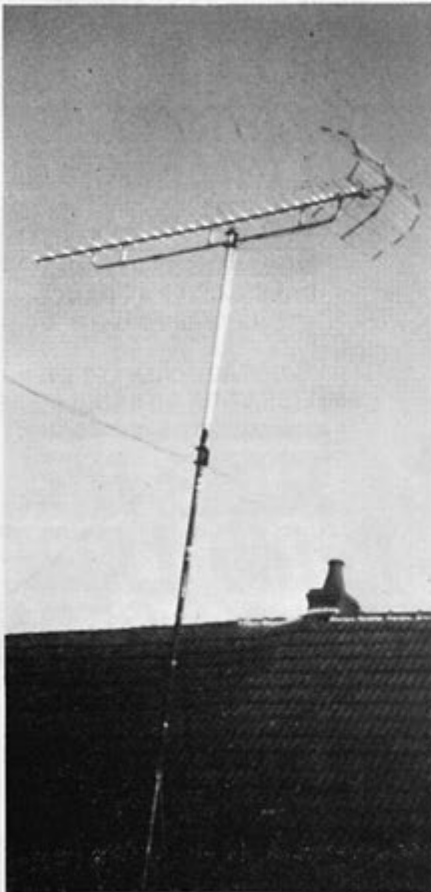
### ZAIRE

Le nouveau sigle de la Télévision du Zaire est O.Z.R.T. (Office Zairois de Radio-Télévision).

## LA STATION DU MOIS

Il s'agit de la station de Madame Adrienne Autissier située sur un plateau à 18 kilomètres à l'est de Montluçon, à une altitude de 300 mètres. Madame Autissier, âgée de 65 ans, est retraitée et pratique la réception de télévision à longue distance depuis 1974. Sa persévérance et sa passion - il lui arrivait souvent d'être en recherche permanente de 6 h 30 du matin jusqu'à 23 h - lui ont permis de recevoir les pays suivants : Luxembourg, Islande, Allemagne de l'Ouest, Allemagne de l'Est, Irlande, Autriche, Tchécoslovaquie, Roumanie, Espagne, Iles Canaries, URSS, Suisse, Norvège, Suède, Hongrie, Italie, Pologne, Finlande, Belgique, Angleterre, Hol-





Antenne UHF large bande - EZ 74 - WISI  
Madame Adrienne AUTISSIER

lande, Yougoslavie, Portugal, Danemark et Egypte. Un beau palmarès !

Le récepteur utilisé est un Philips 24M2765 noir et blanc 61cm et les photographies sont réalisées au moyen d'un appareil au format 24 x 36. En VHF, Madame Autissier utilise une antenne bande 1 à 3 éléments accordée sur le canal E2. Cette antenne fixe, orientée plein Est, est installée sur un mât haubanné

d'une hauteur de 6 mètres. L'antenne UHF est orientée Nord-Est et se trouve au sommet d'un mât haubanné de 8 mètres. Il s'agit d'une WISI large bande modèle EZ 74.

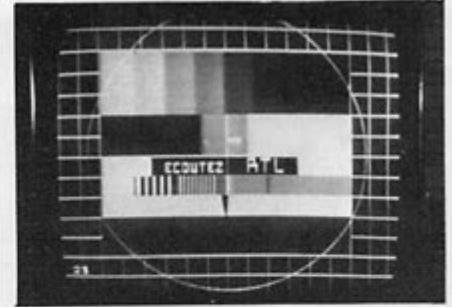
Outre les télévisions étrangères, les stations régionales FR3 de Champagne, Ardennes, Lorraine, Limoges, Bourgogne, Bretagne - Pays de Loire, Alsace, Bourges et Clermont-Ferrand ont été captées dans de bonnes conditions.



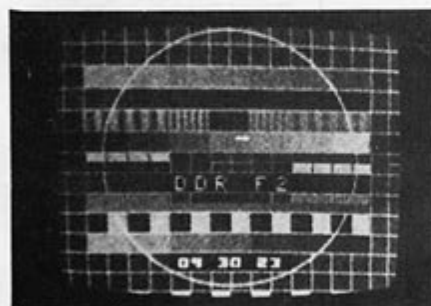
Sigle de la Première Chaîne tchécoslovaque  
Canal R1 - 150 kW



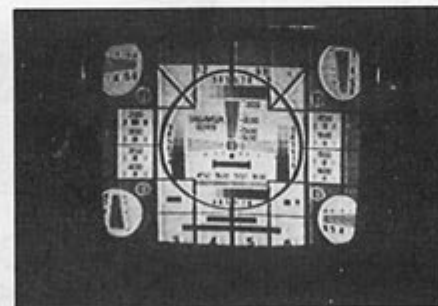
Mire monochrome type UER - Canal R2 -  
100 kW - Emetteur BUCAREST



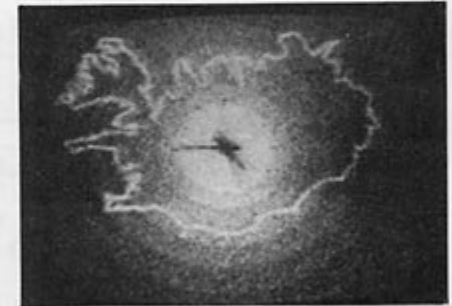
Mire électronique couleur type FUBK -  
(SECAM) - Canal 21 UHF



Mire électronique couleur SECAM - captée  
en UHF Canal 22 - Emetteur LEIPZIG -  
1000 kW



Mire monochrome type TASMILA 0249 -  
MOSCOU - Canal R1 - 240 kW



Carte de l'ISLANDE avec horloge intégrée  
Canal E4 - Emetteur SKALAFELL - 300 kW



**S.T.T.** 49, AV JEAN JAURÈS - 75019 PARIS - TÉL: 203.01.29.

**SPECIALISTE RADIO-EMISSION/  
INSTALLATIONS - ANTENNES - PYLONES**

**TOUS PYLONES:**

**CEM**  
Cie Electro-Mécanique



**PORTENSEIGNE**

**SPECIALISTE  
ANTENNES  
PROFESSIONNELLES**



**RADIO-EMISSION PROFESSIONNELLE:**

matériel **ZODIAC**

**MONTAGE ANTENNES TELEVISION  
INDIVIDUELLES ET COLLECTIVES**

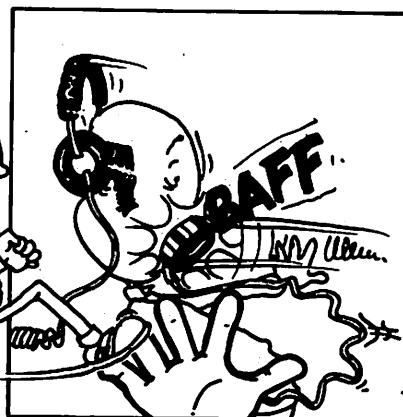
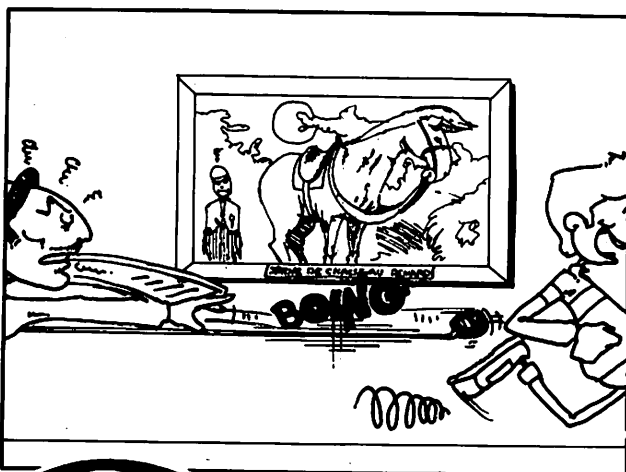
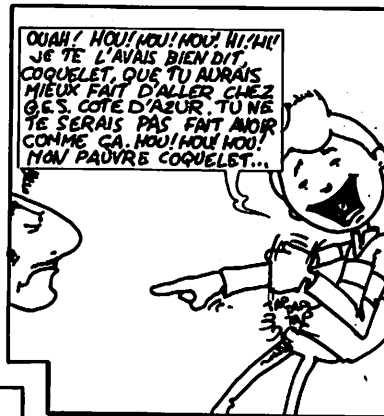
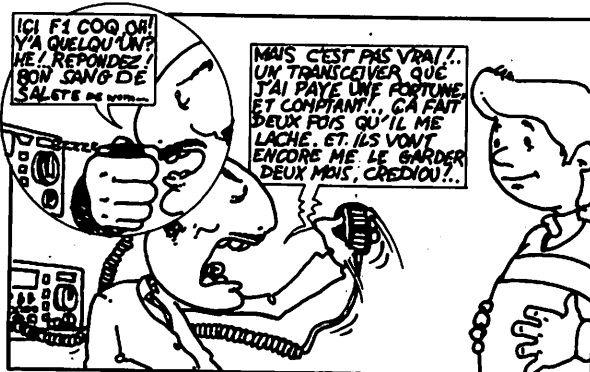
Antenne, scanner et beam  
3 et 4 éléments 27 MHz, marque ECO.

**SPECIALISTE RADIO LIBRE  
AMELIORATION ET CONSTRUCTION  
DE LA B.F. à LA H.F.**

MONTAGES DE PYLONES  
DANS TOUTE LA FRANCE  
(Devis sur demande)

MONTAGE COMPLET ET  
AMELIORATION DE RADIO LIBRE

**TUBE HF  
RADIO LIBRE**  
EIMAC **4cx250 B**  
**1400 f. TTC**



**F1 BHA**

G.E.S.-Côte d'Azur  
Rés. Les Heures Claires, 454 rue des Vacqueries  
06210 MANDELIEU - Tél. (93) 49. 35. 00.



# LES ANTENNES (SUITE)

ANDRÉ DUCROS – F5AD

## IV.2.10 L'antenne Hertz

La partie rayonnante horizontale mesure  $0,95 \lambda/2$ , elle résonne en demi-onde. Les cotes  $l$  et  $l_1$  sont données dans le tableau IV.2.10b.

Bandes	Fréquence (MHz)	$l$ (m)	$l_1$ (m)
160	1,826	38,04	27,11
80 bas	3,6	39,58	13,75
80 haut	3,7	38,51	13,38
40	7,05	20,21	7,02
30	10,125	14,07	4,89
20	14,150	10,07	3,5
17	18,1	7,87	2,73
15	21,25	6,71	2,33
12	24,9	5,72	1,99
10 bas	28,5	5	1,74
10 haut	29	4,91	1,71

Tableau IV.2.10b. – Cotes  $l$  et  $l_1$  à donner à une antenne Hertz Conrad Windom.

La ligne d'alimentation est constituée d'un fil unique de longueur quelconque ; (en fait le deuxième fil existe et n'est autre que l'image du premier dans le sol). Cette ligne attaque la partie rayonnante en un point A où l'impédance sur le fil horizontal est du même ordre de grandeur que celle de la ligne monofilaire (quelques centaines d'ohms).

La mise au point est très hasardeuse car il faut retoucher la longueur du brin horizontal pour obtenir exactement la résonance, tout en cherchant le point d'attaque A qui ramène une impédance réelle au niveau de la boîte d'accord. Quand on y arrive, l'antenne possède les propriétés de la Zeppelin demi-onde ; mais la plupart du temps la ligne participe au rayonnement, la directivité est alors peu marquée et l'onde émise est polarisée verticalement.

Dans ce cas (rayonnement global de l'ensemble) une antenne prévue pour le 40 m par exemple, pourra être utilisée grâce à la boîte d'accord sur toutes les bandes amateurs décimétriques du 10 m au 80 m.

Une variante dite VS1 AA consiste à couper le fil horizontal en A et à y insérer un balun 4/1

La descente se fait alors en câble 75 $\Omega$  et l'antenne arrive à fonctionner sur sa fondamentale et sur ses harmoniques paires.

Avec une partie horizontale longue de 39 m par exemple, on peut arriver à utiliser cet aérien sur 80, 40, 20 et 10 m. Ce type d'antenne est souvent appelé l'antenne VS1 AA.

## IV.2.11 Les boîtes d'accord asymétrique/asymétrique

L'antenne long fil et l'antenne Hertz décrites dans les paragraphes précédents, sont alimentées soit directement soit par une ligne haute impédance monofilaire asymétrique. La sortie coaxiale de l'émetteur est bien asymétrique elle aussi, mais son impédance est différente a priori.

Une boîte d'accord permettant l'adaptation entre les impédances de ces deux lignes s'impose donc et ce d'autant plus qu'une ligne monofilaire ne doit pas courir à l'intérieur de l'appartement car elle participe assez souvent au rayonnement. Les remarques faites au paragraphe IV.2.6 sur l'endroit où placer la boîte restent valables ici ; la ligne reliant l'émetteur à la boîte sera du type coaxial 50 ou 75 $\Omega$ .

Le principe général d'une boîte asymétrique/asymétrique est donné figure IV.2.11a.

Le point M doit être réuni à une bonne terre placée le plus près possible de la boîte d'accord. Nous revenons sur ce concept de bonne terre en fin de paragraphe.



# ANTENNES

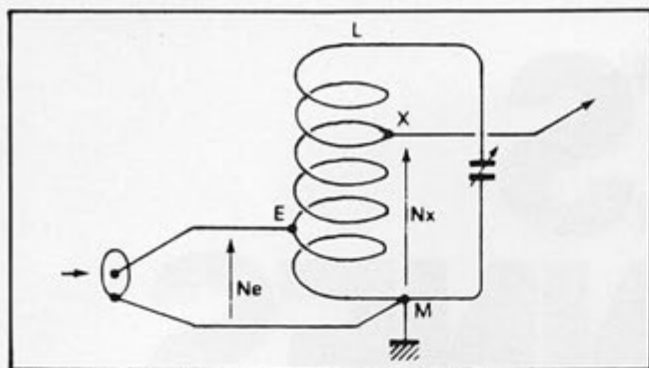


Figure IV.2.11a. - Boîte d'accord pour antenne asymétrique.

Le rapport de transformation est égal à  $\left(\frac{N_x}{N_e}\right)^2$ ; avec  $N_x = 10$  spires,  $N_e = 5$  spires, la boîte permettra de passer de  $75\Omega$  à  $75 \cdot \left(\frac{10}{5}\right)^2 = 300\Omega$ .

Les valeurs de C et les données pour la bobine sont les mêmes que celles fournies au tableau IV.2.6c.

La mise au point se fait suivant la procédure décrite au paragraphe IV.2.6 sauf qu'ici, il n'y a qu'une prise à rechercher côté antenne (X).

Les mêmes variantes sont possibles : couplage inductif du primaire (figure IV.2.11b), et secondaire en résonance série dans le cas de faibles impédances ramenées (figure IV.2.11c).

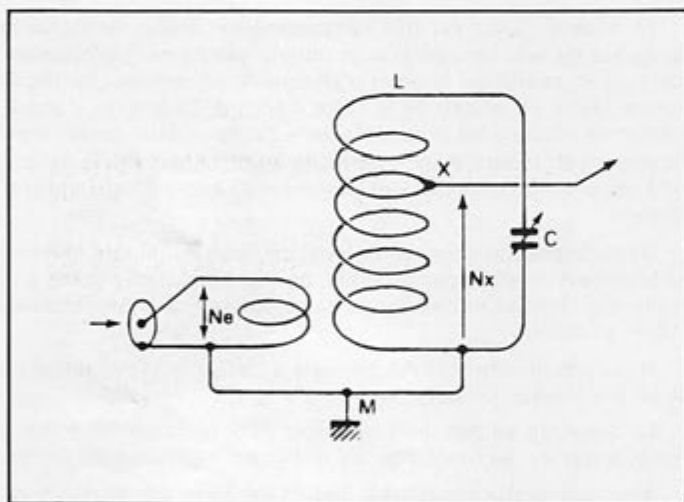


Figure IV.2.11b. - Le primaire peut être réalisé sous forme de quelques spires placées autour du bobinage secondaire.

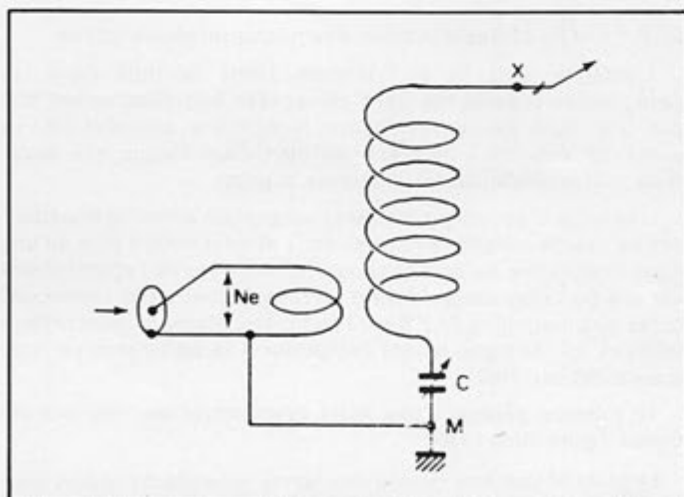


Figure IV.2.11c. - L'accord série du circuit secondaire peut être utilisé pour s'adapter à de faibles impédances.

La prise de masse de la boîte d'accord doit être réunie à une bonne prise de terre, la plus rapprochée possible. Un simple pieu dans le sol, les conduites d'eau ou de chauffage central ne sont à considérer que comme des pis aller souvent générateurs de T.V.I. en immeuble pour les deux derniers.

Si la boîte est au sol on doublera le pieu, enfoncé le plus profondément possible, de bouts de fils, longs de  $0,95\lambda/4$  et posés par terre ou légèrement enterrés (pas plus de 10 cm). Il faut au minimum deux de ces fils par bande, le tout disposé en étoile. Il n'y a pas de nombre maximum, mais ce problème des sols artificiels sera étudié plus en détail au niveau des antennes verticales (figure IV.2.11d).

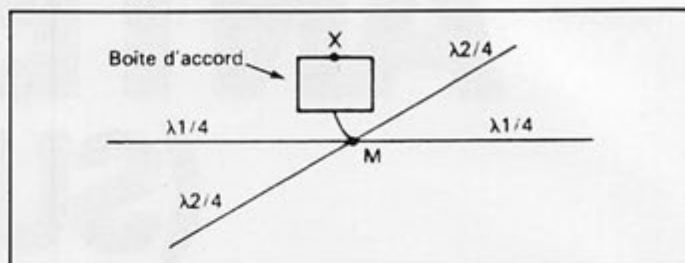


Figure IV. 2.11d. - Des « radians »  $\lambda/4$  disposés tout autour de la prise de terre en améliorant les performances H.F.

Si la boîte est posée sur une terrasse, on fait comme au sol, mais le pieu en moins...

En appartement, il est difficile d'envisager une nuée de fils  $\lambda/4$  courant sur le plancher, on se contente alors d'un fil  $\lambda/4$  par bande que l'on fait pendre à l'extérieur, la boîte étant placée le plus près possible du mur (figure IV.2.11e). Dans ce cas les tronçons  $\lambda/4$  participent eux aussi au rayonnement (gare à la proximité de téléviseurs).

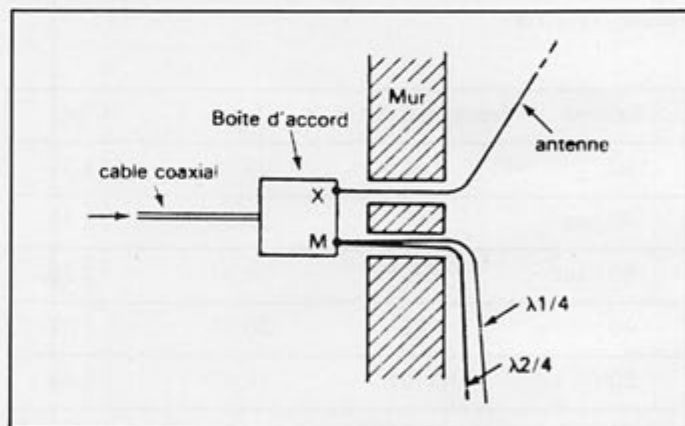


Figure IV.2.11e. - Si l'on doit utiliser des radians uniques placés à l'extérieur, ils seront installés dans des directions les plus opposées possibles à celle de l'antenne.

ET SI ON FAISAIT UNE PETITE PAUSE ?

RESTAURANT  
LA RESERVE  
SPECIALITE DE VIANDES  
OUVERT TOUTE L'ANNEE

PORNICHET

40, Boulevard de la République

Tél. : (40) 61. 33. 05.







ANNONCEURS, ATTENTION !..



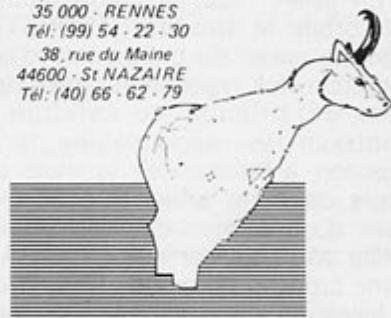
**MEFIEZ VOUS DES IMITATIONS!**



POUR VOTRE PUBLICITE, FAITES CONFIANCE A **MEGAHERTZ** CONTACTEZ NOUS ▶

**LEZARD**  
Créations  
SOCIÉTÉ DE PUBLICITÉ ET DE DIFFUSION

16 B, avenue Gros-Malhon  
35 000 - RENNES  
Tél: (99) 54 - 22 - 30  
38 rue du Maine  
44600 - St NAZAIRE  
Tél: (40) 66 - 62 - 79



# IMPORT-ELEC

9 rue du Paradis - 49300 CHOLET  
(41) 62. 18. 90. ☎ (41) 62. 30. 76.

Distributeur YAESU - ICOM - KENWOOD...

**NOUVEAU:**  
**MICRO-INFORMATIQUE**  
**ORIC 1-48K**  
et accessoires



**2320,00F**  
Port compris.

## ZX 81-SPECTRUM-HECTOR

### PROMOTION DU MOIS

Alimentation 5 ampères - 7 ampères en crête.  
Tension ajustable - Courant court-circuit limité.  
**240F**

ANTENNE TAGRA - VHF et UHF

A LA PORTÉE DE TOUS !!



**LICENCE RADIOAMATEUR**  
Conforme aux nouvelles instructions des P.T.T.

POUR FAIRE DE VOUS  
UN VRAI RADIO- AMATEUR,  
VOICI UN COURS  
PAR CORRESPONDANCE ATTRAYANT !!



BON POUR DOCUMENTATION ET PROGRAMME COMPLET DU COURS : (ci-joint 2 timbres)

Nom .....  
Adresse .....  
Ville .....  
Code Postal ..... Age .....

Philippe GEORGES Electronique  
BP 163 - 21005 DIJON Cedex



# UOSAT - B

## Lancement prévu en mars 1984

En juillet 1982, la NASA mettait sur orbite le satellite LANDSAT-4 dans le cadre du programme d'exploration des ressources terrestres. Une défaillance du satellite a contraint les responsables de la mission à lancer dès le mois de mars de cette année c'est-à-dire avec dix-sept mois d'avance un satellite de remplacement. La NASA a donc proposé au groupe UOSAT de l'Université de SURREY (GB) une place pour le satellite radio-amateur UOSAT B. L'association britannique a accepté cette opportunité car les places en "piggyback" deviennent de plus en plus rares dans le domaine spatial. Et pourtant, cette offre inespérée a bouleversé les projets de l'UOSAT. Il a fallu en effet développer, construire et tester le satellite dans un délai de six mois. Grâce à l'expérience acquise avec UOSAT 1 lancé en octobre 1981, les radio-amateurs anglais pourront être prêts à la date voulue.

Le satellite UOSAT B emportera cinq expériences originales.

## Analyse de particules

Trois compteurs Geiger (identiques à ceux qui équipaient UOSAT 1) et un magnétomètre seront installés dans le satellite et surveilleront les précipitations d'électrons dans la gamme de 1 - 100 KEV. Les renseignements recueillis seront disponibles en temps réel, mais pourront aussi être stockés pour une analyse ultérieure plus détaillée. Ils fourniront une aide incomparable pour l'étude de la magnétosphère.

## Transmission d'images.

L'expérimentation de la caméra CCD embarquée dans UOSAT 1, qui avait tant contribué au succès de la mission, sera reconduite avec UOSAT B. Cette caméra prend des clichés de la terre à intervalles réguliers, les stocke en mémoire et les retransmet vers la terre à la demande. L'avantage de ce procédé réside dans le fait que les équipements de réception et de démodulation au sol sont peu coûteux, ce qui a pour conséquence de mettre l'expérience à la portée d'un plus grand nombre d'amateurs. Les applications pratiques de ces images couvriront les domaines de l'enseignement, de la météorologie et de la recherche scientifique.

## Synthèse de la parole

UOSAT 1 avait embarqué un dispositif de télémétrie à synthèse vocale utilisant des circuits intégrés spécialisés de la famille DIGITAL TALKER de National Semiconductor. L'expérience sera reconduite et permettra la réception en clair des paramètres techniques de bord même à l'aide d'un récepteur VHF - FM de poche muni de sa petite antenne fouet.

## Transmission par paquets.

Cette expérience aura pour but de prouver la faisabilité de transmission de données par paquets dans le domaine amateur. Des stations spécialement équipées pourront transmettre des données formatées qui seront stockées dans les 96 kilo octets de RAM C-MOS du satellite. Par la suite toutes les stations du réseau pourront interroger cette mémoire pour obtenir les données.

Enfin, une cinquième expérience mettra en œuvre un détecteur d'impacts piézoélectrique permettant de connaître la densité de micrométéorites et de poussière spatiale en orbite basse.

*d'après AMSAT - UK News*

## RECTIFICATIFS

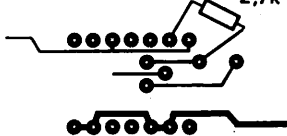
### ATOM ET SSTV

Jean-Marc Delprat nous signale une petite erreur dans la modification à apporter à l'ATOM pour la réception d'images en SSTV. Il avait mal placé la résistance de 2,7 k. Le schéma rectifié est présenté ci-dessous.

Cela n'empêchait pas le programme de fonctionner mais l'échelle de gris et la synchronisation n'étaient pas correctes. De plus, il apporte une pré-

cision pour les ATOMS n'ayant pas de mémoire au-delà de # 3C00, il est possible d'assembler le programme en # 3A00. Il suffit de modifier la ligne 100 en conséquence.

Résistance à rajouter  
2,7k 1/4W



### TETE HF BÉRIC BRC2002

Voici la description des selfs permettant la réalisation de la tête HF 144 MHz de Béric, parue dans le numéro 14 de Mégahertz (pages 120 à 124).

L1 : 6 tours Ø 6 mm prise à 1 tour 1/4  
L2 - L3 - L4 : bobine TOKO VHF rouge, noyau fer - alu  
L9 - L10 - L11 : VHF TOKO orange mandrin ferrite.



### Hygain. Antennes décamétriques

**TH 7 DXS B** 10,15,20 m 7°  
**THS DXS B** 10,15,20 m 5°  
**THS MK2 B** 10,15,20 m 5°  
**EXPLORER 14 B** 10,15,20,30,40 m 4°  
**TH3 MK 35 B** 10,15,20 m 3°  
**TH3 JRS B** 10,15,20 m 3°  
**205 BAS B** 20 m 5°  
**203 BAS B** 20 m 5°  
**ISS BAS** 15 m 5°  
**IOS BAS B** 10-11 m 5°  
**HQ25 QUAD** 10,15,20 m 2°  
**18 HTS V** 6 bandes Jour - 15,2 m  
**12 AVQ V** 10,15,20 m h = 4,10 m  
**14 AVQ V** 10,15,20,30 m h = 5,50 m  
**18 AVQ V** 5 bandes h = 7,60 m  
 e = éléments - m = bande en mètres  
 B = Beam - V = verticale

### Hygain. Rotors d'antennes

Réf.	Puissance	Frein
<b>AR 22XL</b>	40 Nm	51 Nm
<b>AR 40</b>	40 Nm	51 Nm
<b>CD 45 II</b>	68 Nm	90 Nm (disque)
<b>HAM IV</b>	90 Nm	565 Nm (disque)
<b>T2X</b>	113 Nm	1017 Nm (disque)
<b>HDR 300</b>	565 Nm	850 Nm (disque solénoïdal)



**hy-gain** antennes décamétriques

**hy-gain** rotors d'antennes

### TAGRA

<b>AX 20</b>	8 éléments	10 dB	144 MHz
<b>AX 25</b>	9 éléments croisés	11 dB	144 MHz
<b>AX 40</b>	11 éléments	10 dB	435 MHz
<b>AH 03</b>	3 éléments	8 dB	27 MHz
<b>AH 04</b>	4 éléments	9 dB	27 MHz
<b>VH 2</b>	Verticale mobile	S/8	144 MHz
<b>UH 50</b>	Verticale mobile	S/8	435 MHz
<b>GPE 144</b>	Verticale fixe colinéaire	6 dB	144 MHz

### DIAMOND

**DPGR 22**  
 Verticale fixe colinéaire 6,5 dB 144 MHz inox.  
**DPEL 2E**  
 Verticale mobile colinéaire 4,5 dB 144 MHz inox.  
**DPEL 77E**  
 Verticale mobile colinéaire 2,7-6,5 dB 144-435 MHz

accessoires de fixation et de raccordement

Antennes VHF - UHF - CB



TOS - Wattmètre  
Commutateurs coax.  
DAIWA.

Micros  
Casques  
Manipulateurs  
TURNER



### Téléreader-décodeur cw/RTTY



KANTRONIC



DISPONIBLE



**IC 751**: transceiver à couverture générale de 2<sup>e</sup> génération. Tous modes. 32 mémoires. 2 VFO'S. Réception, 4 changements de fréquences. Possibilité d'alim. 220 V incorporée. Livré complet, prêt à fonctionner, micro compris.



**IC 730**: transceiver toutes bandes amateurs deca 2 VFO'S. Mémoire. Shift. HF. AM. BLV. Très compact.

Le préféré des amateurs radio.  
Prix compétitif.



**IC 745**: Transceiver à couverture générale - 16 mémoires - réception à partir de 100 kHz - émission dès 1,8 MHz - point d'interception: 18 dBm. **DISPONIBLE**

Documentation contre 2 timbres à 2 francs. Expéditions dans toute la France.

**FB**  
**E**lectro  
**D**ISTRIBUTEUR AGREE  
 des plus grandes  
 marques  
 S.A.V. assuré  
 par nos soins



**IC R 70**: récepteur du trafic tous modes. Couverture de 0,1 à 30 MHz. 2 VFO'S. 4 changements de fréquences. 12/220 V. Vainqueur de tous les tests comparatifs!



Sensationnelle horloge  
 mini-globe GC4  
 indique l'heure locale  
 de vos correspondants

VERITABLE CADEAU POUR LES O.M.  
**Filtres et accessoires ICOM en stock**

NOUVEAU



**IC 271** transceiver 144 MHz - 30 W HF, tous modes, 2 VFO'S shift - 32 mémoires - J Fet Synthétiseur de voix. Alim. 220 V incorporable.  
**IC 471**: idem 435 MHz



**IC 290 D** transceiver mobile tous mode 30 W. 5 mémoires. 2 VFO'S. Shift. J Fet.  
**IC 490**: 435 MHz.



**IC 25 H** transceiver FM 144 MHz. 45 W. HF. 2 VFO'S. Shift. 5 mémoires. "Très compact".  
**IC 45**: idem 435 MHz  
**IC 120**: idem 1,2 GHz

**IC 2 E**: portable 144 MHz. FM. 2 W 400 cx. Shift. 1750 Hz. Fiable et léger (450 g avec accus et antenne)

**IC 4 E**: idem 435 MHz



Prix promo: nous consulter.

**FB**  
 FT SU

**E**lectro SARL

18, rue de Saisset  
 92120 MONTROUGE

Près porte d'Orléans  
 1<sup>er</sup> étage

Tel: (1) 253.11.75+

**CREDIT TOTAL**  
**VENTE PAR**  
**CORRESPONDANCE**  
**DISPONIBILITE**  
**DU MATERIEL**  
**S.A.V.**



# L'AVENTURE C'EST AVENTURE

**L'**aventure ! Qui ne rêve de partir. Pour de nombreux amateurs cela devient souvent une possibilité. Jusqu'à ces derniers temps les Américains avaient avec les Allemands, un certain monopole. Depuis quelques années, depuis l'aventure de Clipper-ton, le virus gagne les amateurs français.

Hélas, le problème financier reste toujours le plus gros handicap et nous avons constaté que, bien souvent le candidat à l'aventure ne savait pas chercher son financement. Si le virus de l'aventure fait de nombreux adeptes, il n'en reste pas moins que l'état d'esprit des amateurs français doit changer. Celui des responsables aussi. A quand des grands événements avec la caution des Associations et des médias ?

Pour notre part, nous avons souvent opté pour la mer. Sur terre l'accident est possible. Sur mer, il faut lutter

contre un « patin silencieux et agissant » comme disait Florence Arthaud. La première aventure c'est, bien sûr, l'expédition aux îles Aves (YVO). Las, si le bateau, l'argent et les opérateurs sont « OK » les autorisations ne sont toujours pas là. Par contre, simple fait du hasard sans doute, les radioamateurs du Venezuela font la même expédition. Comme de juste aux mêmes dates.

Nous avons répondu « OK » à l'expédition organisée par le Club DX 24. Ils n'en sont pas à leur première expérience et tout s'est toujours bien passé. Cette expédition aura lieu entre le 20 juillet et le 20 août 1984 dans le cadre des festivités du 450<sup>e</sup> anniversaire de la découverte de l'Amérique du Nord par Jacques Cartier. Nous participons déjà à ces festivités pour d'autres actions.

La descente en canoé-kayak des rivières du Labrador ne sera pas chose aisée, pourtant des radioamateurs le feront. Nous vous ferons vivre leur expérience et leurs contacts.

Plus proche, l'expédition sur Clipper-ton. Un peu plus et il n'y avait pas de Français. Jacques F6GXB sera grâce à MHz sur cet îlot au large du Mexique. Le lecteur doit savoir que l'indicatif radio attribué à cet îlot est extrêmement rare, il faut attendre des années avant de contacter des amateurs en expédition officielle. Voilà qui sera fait en mars. Le REF et le Clipperton DX Club aideront eux aussi à la mesure de leurs moyens. Les autres encourageront ce qui... n'est déjà pas si mal !

Autre aventure plus lointaine, la transat des Alizés. Alors là, pardon, il y aura du monde, beaucoup de radioamateurs aussi, nous y serons ! Enfin, pour terminer, la transat Québec - Saint-Malo. Nous y serons avec des radioamateurs.

De belles aventures en perspective. Par contre, le lecteur doit savoir qu'aider les expéditions ou les grandes aventures se fait à longue échéance, qu'il nous faut effectuer des prévisions. Alors aidez-nous... à aider les autres. Abonnez-vous à Mégahertz.





Photo: Alain DUCHAUCHOY – CLIPPERTON DX CLUB.



## CLIPPERTON 1984 ?



JACQUES CALVO

Cette île mystérieuse, au passé légendaire, suscite souvent la réalisation d'un rêve secret.

Le 5 septembre 1983, je me rends à l'aéroport international de Roissy afin d'accueillir François, FO8IK et sa famille qui rentrent d'un séjour de deux ans à Tahiti. Bien que fatigué, il me parle néanmoins d'un projet qui commence à murir au sein du C.O.R.A. (Club Océanien de Radio et d'Astronomie dont il en est le secrétaire).

Dès cet instant, toutes sortes de pensées m'envahissent. Je l'assaille de mille et une questions dont chacun peut en imaginer le contenu.

Quelques jours après, au cours d'un contact avec Alain, FB8ZQ, je lui apprends ce formidable projet et, tout naturellement son esprit d'aventure prend le dessus. Etant son QSL manager, il me charge de l'inscrire à cette expédition.

A partir de ce moment, tout est permis. J'écris donc aussitôt à l'organisateur, Stan, FO18W, président du C.O.R.A. Celui-ci me répond par retour de courrier. Effectivement tout commence à prendre tournure, Clipperton 1984 est en route. Il m'assure une, voire même deux places, selon le cas, donnant priorité absolue aux OMS français, car, à ce jour, aucune candidature française ne s'est manifestée. Il m'assure en outre que, déjà, la réservation d'un bateau est engagée (8 000 \$ versés !) et me demande

l'envoi de FF 3 000 par place souhaitée. Sans plus tarder, je lui expédie un télégramme lui confirmant une seule place retenue, celle d'Alain, FB8ZQ. Ne pouvant pas, de mon côté, résoudre le problème financier, car dans une telle expédition, comme nul ne l'ignore, un apport personnel important est nécessaire.

Dans les premiers jours de janvier 1984, je reçois le dossier complet destiné à Alain. Tout y est mentionné, le bateau partira d'Acapulco (Mexique) le 3 mars 1984 et n'en reviendra que le 23 de ce même mois. L'intégralité de la location en est versée (16 000 \$). Une participation de 2 000 \$ de chaque opérateur doit être envoyée au NCDXF (Northern California DX Foundation) qui centralise tous les fonds. (C'est cette fondation qui a





déjà versé le montant du bateau.)

Je prends donc immédiatement contact avec Alain pour lui faire part de ce courrier (car notons qu'Alain a terminé son séjour aux Terres Australes et Antartiques françaises, district de la Nouvelle Amsterdam depuis le mois de décembre 1983). Je lui expédie tous les documents.

Le 10 janvier 1984, Alain m'appelle, tout tombe à l'eau en ce qui le concerne. En effet, par des impératifs professionnels, il ne peut disposer d'un congé suffisant. Je suis bien tenté, dès lors, de partir à sa place afin d'honorer sa candidature, mais où trouver 25 000 FF, car maintenant il s'agit bien de cette somme que chaque opérateur français doit disposer, inclus le billet d'avion aller-retour afin de rejoindre le point de rendez-vous.

Dans le milieu des DX-men français tout est en effervescence. Comment concevoir que Clipperton 1984 soit activé par 1 opérateur FO8, 1 opérateur DJ9 et 7 opérateurs W, qu'il n'y ait pas un seul opérateur F pour représenter le territoire national ! Inconcevable disent certains, inadmissible disent d'autres. Mais toujours aucune candidature française.

Le 25 janvier, je reçois un appel téléphonique de Bernard, F9IE, secrétaire du CDXC (Clipperton DX Club) et dont je suis membre. Il me propose de partir, car, me dit-il, un F doit représenter nos couleurs. Une aide du club est envisagée, 2 000 à 3 000 FF, encore faut-il trouver le complément ! Je suis sur la brèche, que faire ?

Le 26 janvier au matin, je me décide de tenter l'ultime tentative, demander le concours financier de Mégahertz. J'appelle donc. Je lui parle longuement de ce projet, il m'écoute attentivement puis, spontanément, m'offre le moyen de franchir le seul obstacle : le soutien financier.

Inutile de vous décrire dans quel état d'esprit je me trouve à l'instant où je rédige ces lignes. Ma joie est telle qu'il me la faut crier et faire partager avec chacun d'entre vous.

Lorsque vous lirez cela, chacun pourra se dire, Clipperton 1984 n'est plus un mythe mais une réalité.

Amateurs, écouteurs, il ne me reste plus qu'à vous donner rendez-vous depuis FO0XX. Que tout le monde affûte ses antennes.

73 à tous

IZARD création

**DETECTEUR DE FAUX BILLETS**



**290 F HT**

**B O R O M E E**

17 bis, rue Vauvenargues - 75018 PARIS

**TEL: (1) 229.19.74.+**

IZARD création

**INTERPHONES 2 CANAUX**



**La paire: 480 F HT**

**B O R O M E E**

17 bis, rue Vauvenargues - 75018 PARIS

**TEL: (1) 229.19.74.+**





# TRANSAT des ALIZÉS

Stand de La Transat

MAURICE UGUEN

Le Salon Nautique fut pour beaucoup de visiteurs l'occasion de découvrir la Transat des Alizés. Durant tout le salon le stand fut pris d'assaut par tous les navigateurs amateurs de soleil et de cocotiers. Quoique pour certains l'arrêt au stand était l'alibi d'un bon punch directement venu des îles.

Guy Plantier, président de l'organisation, est très serein. Déjà 180 bateaux sont inscrits pour la grande traversée. Il faut rappeler que cette course est réservée uniquement aux amateurs à bord de monocoques de série d'une longueur inférieure = à 17 m.

Pour les organisateurs, c'est un fantastique banc test, d'ailleurs les principaux chantiers l'ont bien compris en s'associant à la course.

Pour les concurrents, c'est l'occasion de traverser l'Atlantique en toute sécurité bénéficiant de l'organisation ainsi que de toute l'assistance technique et médicale.

Plusieurs gros bateaux seront présents durant la traversée, dont un ancien chalutier doté de moyens médicaux exceptionnels, à signaler qu'un radio-amateur sera également à bord.

Guy Plantier a accepté de répondre à quelques questions :





## **MHZ : Où en est la course à la fin du salon ?**

G.-P. : Notre course devient la plus importante jamais organisée. En plus de tous les marins embarqués à bord des différents voiliers de la course, c'est plus de 5 000 accompagnateurs que nous retrouverons aux escales de Casablanca et de Point à Pitre !



**Guy Plantier**

( Photos M.UGUEN - MINOLTA )

## **MHZ : Comment sera l'accueil à Casablanca ?**

G.-P. : Les autorités marocaines sont en train de réaliser un gros effort pour accueillir près de 250 bateaux, ce qui n'est pas rien. Des infrastructures nouvelles seront à notre disposition.

## **MHZ : Pourquoi faire appel aux radio-amateurs ?**

G.-P. : La première édition de la Transat avait révélé les extraordinaires possibilités des radio-amateurs. La moitié de la flotte sera équipée en 84. Je sais que de nombreux radio-amateurs nous ont rendu visite au salon et que d'autres se sont inscrits auprès du Neptune DX Club.

## **MHZ : Le concours sera-t-il renouvelé ?**

G.-P. : Sans aucun doute, mais les horaires doivent être aménagés. En 1981, nous avons été complètement débordés par l'enthousiasme des participants.

Il faut se souvenir que l'alimentation se fait par batteries et que leurs capacités sont limitées. Il est impossible de faire tourner les groupes électrogènes toute la journée. Il faut donc aménager des horaires, pour le concours, pour la sécurité, météo, classement, position, etc.

## **MHZ : Qu'attendez-vous de Mégahertz ?**

G.-P. : Nous souhaitons que les radio-amateurs puissent être tenus au courant du développement de l'organisation, y trouver des informations techniques pour bien installer les appareils à bord des maritimes mobiles, et de soutenir notre volonté de faire participer le maximum de radio-amateurs à cette aventure.



Le Neptune DX-Club se charge de trouver un embarquement à tout radio-amateur titulaire d'une licence radio-télégraphiste, radio-téléphoniste.

Pour cela envoyez votre candidature, Neptune DX Club 72210 Roeze-sur-Sarthe.

Nous vous mettrons en contact avec un skipper proche de votre domicile à la recherche d'un opérateur (voir Mégahertz de janvier pour tous les renseignements).

# VUE SUR LE SALON NAUTIQUE

CREDIT PHOTO - S.FAUREZ - MINOLTA - FILMS FUJI



GRAVURES DE CHARENTE-MARITIME





## LEGENDE DES PHOTOS

1 - 2 - 3 - 4 : Au stand SORA-COM, les auteurs dédicacent leurs livres:

- 1 - Sylvio FAUREZ
- 2 - Philippe JEANTOT
- 3 - Florence MELLET
- 4 - Maurice UGUEN

5 - Les trophées de «CHARENTE-MARITIME»

6 - Le stand de «L'ONDE MARITIME»





## INTERVIEW

# L'ANRASEC



### RENCONTRE AVEC LE PRESIDENT DE L'ASSOCIATION NATIONALE DES RADIOAMATEURS MEMBRES DE LA SECURITE CIVILE

**Pierre Imhoff.** Voilà des années qu'il préside aux destinées de cette association. Voilà des années qu'il se bat pour obtenir des fonds, la reconnaissance du service rendu, l'amélioration des résultats pourtant souvent spectaculaires. Des années qu'il se bat pour faire partie de cette « caste » qui se veut représentative des amateurs français. Un beau jour, il en a eu assez. Ils en ont eu assez. Dès lors, cette association a continué seule son chemin. Les succès sont arrivés en 1983. D'une part la signature d'une convention signée en novembre 1983, d'autre part la nomination du président à la commission chargée d'étudier la réforme de la loi 1901. Cette commission a été mise en place le 25 février 1983 et officialisée par décret le 5 juillet 1983. Dans le silence. Malgré l'importance de ce décret, avez-vous lu quelque part cette nouvelle ? Dans quel bulletin associatif ?  
Le visage ferme, parfois bourru, Pierre Imhoff va de l'avant. Pourtant, il refuse d'assurer la paternité du succès. Pour lui, c'est avant tout le succès d'une équipe. Des équipes.

**MHz :** Alors l'Anrasec pour un néophyte c'est quoi ? On n'entend plus parler de cette Association. On ne sait pas si elle existe encore ?

**P.I. :** Elle existe plus que jamais ! sauf, problèmes importants, elle ira de plus en plus loin, jusqu'à atteindre et même dépasser les 2 000 sociétaires actifs. C'est la moyenne que nous avons décidé en conseil d'administration, moyenne nécessaire pour une bonne efficacité. En effet, l'infrastructure est très lourde et ce n'est pas notre but d'avoir une Association trop importante, trop lourde à

manier, donc moins efficace. C'est vrai qu'il faut être nombreux sur le terrain lorsqu'il y a un événement, mais il faut aussi savoir que plus nous sommes nombreux, plus il y a risque de pagaille ! Un groupe comporte actuellement 10 à 14 membres et quelques-uns qui vont à 27 ou 30 membres. La bonne cote c'est 25 maximum. Le responsable départemental est un homme de terrain, un homme d'action et doit en plus être diplomate ! Alors, à ce moment-là, il est possible d'étoffer la section.

**MHz :** Ce n'est pas la réponse à ma question ! L'Anrasec c'est quoi ?

**P.I. :** Pourquoi ce petit préambule ? Parce que notre Association est un rassemblement de radioamateurs volontaires, qui sont AVANT TOUT des radioamateurs. Ils sont volontaires lorsqu'on leur demande de participer à des actions de sauvetage : plan Orsec, avions, voire secours en mer ou en montagne comme cela a été fait plusieurs fois dans les cas de figures cités. Ce sont des amateurs qui se sont spécialisés dans l'activité sur le terrain



pour les secours. Pourquoi radioamateurs ? Parce qu'ils sont les seuls qui actuellement en France sont capables d'amener sur un terrain un matériel radio, leur connaissance technique et également dans leur département leur connaissance du territoire pour aller faire du secours sans perdre de temps.

**MHz :** *Le radioamateur est par vocation à la disposition de tout le monde en cas de catastrophe. Alors pourquoi une Association et pourquoi pas chaque radioamateur disponible ?*

**P.I. :** La réponse est très simple. Lorsque l'Association a été créée il y a une dizaine d'années, à la demande du service des Transmissions du ministère de l'Intérieur, c'était pour palier à un manque de coordination. En effet, lorsque le Préfet de l'époque faisait appel à un ou plusieurs radioamateurs, il se trouvait devant plusieurs cas :

- liste non à jour (liste des PTT, de la DTRE)
- décès
- déplacement dans une autre ville
- radioamateur pas intéressé
- radioamateur ne faisant plus d'émission. etc.

Il n'y avait pas cette notion de présence et de service. Alors l'autorité de tutelle ont demandé que soit créé au sein des associations, un groupe de volontaires, par département et que ces volontaires soient disponibles dès qu'un besoin se fait sentir.

**MHz :** *Protection civile ou Sécurité civile ?*

**P.I. :** Protection civile c'est l'ancien terme. Depuis bientôt trois ans, ou un peu plus, on appelle cela Sécurité civile.

**MHz :** *Bon, moi, je ne connais rien. J'entends ce terme pour la première fois et je vois souvent des véhicules de la Protection civile, avec des gens en uniforme. Est-ce que l'Anrasec, c'est un uniforme, c'est un club paragouvernemental ?*

**P.I. :** Non rien de tout cela ! Les gens en uniforme existent, c'est vrai. Ce sont ce que l'on appelle les membres des Associations départementales de protection civile. Ils ont gardé le vieux titre. Du temps de M. Gerondeau, le terme a disparu et est devenu Sécurité civile, ce qui est plus logique. Protécteur ? On ne sait pas de quoi on les protège. Alors que le terme sécurité parle de lui-même. Ainsi il est exact de dire que la Protection civile est en uniforme. Chacun fait ce qu'il veut !

**MHz :** *Donc pas de hiérarchie ?*

**P.I. :** Pour l'ADPC, il existe une hiérarchie à galons. Pour nous, il n'y a aucune hiérarchie, type militaire. Il y a une hiérarchie de fonctionnement, c'est une bande de copains, tous radioamateurs. Bien sûr, il faut un minimum d'organisation. Pendant des années, on a reproché aux radioamateurs de « partir dans tous les sens ». La volonté de bien faire et de faire vite ne suffit pas toujours ! Depuis que l'Anrasec existe, les responsables officiels reconnaissent que l'organisation et

l'efficacité de l'aide radioamateur s'est accrue.

**MHz :** *Il existe un certain nombre d'organisations professionnelles - Préfectures, gendarmeries, armées - Alors pourquoi faire appel à des amateurs ?*

**P.I. :** Question logique souvent posée. Qu'il s'agisse d'un exercice ou d'un appel réel pour une catastrophe, il existe toujours un certain délai administratif. Il y a un temps minimum de mise en conditions. Une colonne de secours se trouvera en route avec ses fréquences à elle, son programme de fré-

IZARD création

REPONDEUR TELEPHONIQUE



1560 1350 FHT

B O R O M E E

17 bis, rue Vauvenargues - 75018 PARIS

TEL: (1) 229.19.74.+

IZARD création

AMPLI POUR TELEPHONE



150 FHT

B O R O M E E

17 bis, rue Vauvenargues - 75018 PARIS

TEL: (1) 229.19.74.+



quences avec le centre de commandement et les liaisons sont souvent inefficaces. Or, les radioamateurs peuvent arriver vite, connaissent bien le matériel, sont à même d'installer un relais automatique.

**MHz :** *Si je comprends bien, les professionnels ne sont pas des spécialistes ?*

**P.I. :** Ce n'est pas cela. Les radioamateurs sont les hommes des premières heures. Notre raison d'être, ce n'est pas d'être 8 jours sur le terrain, c'est d'assurer des liaisons efficaces pendant les premières heures en attendant la mise en place des services officiels, c'est-à-dire pendant le créneau où l'information ne passe pas.

**MHz :** *Alors pourquoi une Association ?*

**P.I. :** C'est très simple, lorsque cette Association a été créée, elle l'a été à 100 % uniquement avec des membres du REF, pourquoi ? Parce que c'est le REF qui avait été contacté par l'Etat. Les listes dont disposait l'Etat sont souvent fausses, inutilisables. A l'époque, il y avait un président qui était assez dynamique et qui m'a demandé avec d'autres si j'étais...

**MHz :** *On peut savoir qui ?*

**P.I. :** Bien sûr ! C'est Pierre-Louis Trolliet qui était très dynamique et qui m'a dit : « Si tu es d'accord tu joues le jeu ! » C'est sur les 4, moi qui me suis fait piéger !! Comme nous avions une chance d'être reconnus autrement que comme des gens qui font de la parlotte, nous avons voulu jouer le jeu et aller jusqu'au bout. Alors pourquoi une Association séparée ? Justement pour respecter la liberté de chacun, si un radioamateur n'est pas intéressé, il n'est pas obligé d'y venir.

**J.-C. :** C'est ainsi que depuis des années, nous disons que l'Anrasec est une activité radioamateur au même titre que la télé, le DX, le satellite ou autres.

**MHz :** *Vous jouez au petit soldat quand même ?*

**P.I. :** Absolument pas ! Demandez aux amateurs qui ont participé à VOSGES 83 s'ils ont joué au petit soldat !

**J.-C. :** Non, puisque nous n'avons pas de hiérarchie militaire. La sauvegarde de la vie humaine nous intéresse et nous nous sommes rendu compte que nous pouvions occuper une place d'infrastructure annexe de transmission ou de recherche et de sauvetage qui manque pour l'instant.

**MHz :** *On retrouve toujours à la tête de l'Anrasec les mêmes ? Pourquoi ?*

**P.I. :** D'abord, il faut dire pour Jean-Claude et moi-même, c'est notre enfant. Nous l'avons créé, aidés par beaucoup d'amis, par tous les anciens membres ou non. Actuellement, toujours les mêmes, un peu parce que assujettis à Paris, surtout parce que, malgré la décentralisation, nous sommes assujettis à un point de commandement qui se situe à Paris. Donc en fait, la décentralisation a peut-être changé quelque chose au niveau départemental, mais pas au niveau national, le plan Orsec étant national ! Les radioamateurs auront encore Paris comme commandement. Et pourquoi moi ? Simplement parce que j'ai une occupation qui me laisse des créneaux. En plus, je n'ai pas encore des gars assez gonflés pour me dire « OK, tu peux prendre ta retraite ! »

**MHz :** *C'est une fausse décentralisation, alors ?*

**P.I. :** Exact, pour nous c'est le cas !

**MHz :** *J'ai cru comprendre que c'était pour beaucoup d'ailleurs.*

**P.I. :** Je ne sais pas. Mais pour nous c'est le cas ! La preuve, c'est que nous avons eu l'occasion de signer le 19 décembre avec la Direction de la Sécurité Civile, une convention nationale de réciprocité entre eux et nous. Du travail qui nous amène beaucoup de chose. Cette convention stipule bien que ce sont les Commissaires de la République qui ont pouvoir de décision, mais que c'est Paris qui accepte, ou non, le responsable départemental.

**MHz :** *Ce qui a attiré notre attention, c'est le silence qui entoure vos activités depuis 2 ans. A une certaine époque, il était possible de prendre connaissance de vos activités dans les bulletins des Associations nationales. Maintenant plus rien. Pourquoi ?*

**P.I. :** Je dirais depuis plus longtemps ! Je peux dire depuis quand, cela date de 1979, c'est suite à l'AG de Versailles. A cette époque, on nous a accusé de...

**MHz :** *Je n'aime pas le on !*

**P.I. :** Les membres d'une Association de radioamateurs nous ont accusé de perturber la vie de ladite Association, d'être éventuellement en déficit donc à les engager, on a donc décidé...

**MHz :** *C'est assez amusant lorsque l'on connaît la situation de l'époque !!*

**P.I. :** Oui, on nous a donc fortement engagé à disparaître de leur orbite. Alors que nous étions considérés comme une Association sœur.

Nous avons donc pris notre indépendance à la majorité absolue par vote en A.G. Cette mesure nous a amené de nombreux adhérents satisfaits de nous voir prendre nos distances. Enfin, pour la petite histoire, je conclurai que de nombreux responsables départementaux sont aussi responsables de la section REF !

**MHz :** *Cela laisse supposer que l'on trouve assez peu de volontaires ?*

**P.I. :** Non, cela montre seulement que les intéressés se rendent compte qu'avec l'Anrasec, ils ont une activité supplémentaire, complémentaire qui est absolument dans le cadre de l'émission d'amateur.

**MHz :** *Disons que cela rejoint un peu ce que nous disions souvent dans « Megahertz » depuis longtemps c'est presque une fédération.*

**P.I. :** Moi, je ne suis absolument pas contre une fédération si les membres de l'Association sont d'accord pour y adhérer ! Rien n'est fait sans leur consentement.

**MHz :** *Alors je suis radioamateur, j'ai envie de faire partie de cette équipe, où dois-je m'adresser ? Quelles seront mes obligations ?*

**P.I. :** Obligations, le terme est grand ! La seule obligation consiste à respecter son engagement. Pour le reste, il y a plusieurs solutions. La première consiste à prendre contact avec d'autres radioamateurs pour savoir s'il y a une section dans le département concerné, l'autre solution consiste à demander à la préfecture s'il y a une équipe de radioamateurs Sécurité Civile dans le département ou écrire à une des Associations qui existent en leur posant la question. Nous avons même un candidat qui avait écrit directement au ministère de l'Intérieur.

**MHz :** *Vous n'avez pas l'impression que le fait de dépendre du ministère de l'Intérieur peut faire peur à quelques amateurs ?*

**P.I. :** Non, le ministère n'est qu'une entité, c'est notre ministère de tutelle. Il est précisé dans nos statuts que tout membre peut, s'il le désire, quitter l'Association. De plus un responsable, s'il le justifie, peut ne pas répondre à l'appel. — Insuffisance d'effectif, par exemple.

**MHz :** *Cela ne me dit pas où je dois m'adresser !*

**P.I. :** Grâce à cet entretien cela sera facile ! BP 36, 92114 Clichy Cedex, c'est la bonne adresse !

**MHz :** *Des obligations d'accord. Mais faut-il prendre son casque et son émetteur et aller chaque dimanche à des réunions ou dans les*



bois faire des exercices ?

**P.I. :** Pas besoin de casque, nous ne sommes pas des militaires ! Non, il n'y a aucune obligation. Il y a un minimum à savoir afin d'éviter les perturbations au niveau des transmissions ! Il faut bien connaître son département.

**MHz :** A une certaine époque vous avez fait la chasse à la sorcière. Depuis la CB est légale. Quelle est votre position vis-à-vis des équipes qui tentent elles aussi de faire quelque chose ?

**P.I. :** Il y a de la place pour tout le monde. Je serais le dernier à critiquer quelqu'un qui veut faire quelque chose de valable. Ce qui me gêne c'est que certains usagers se sont fait passer pour des radioamateurs et les résultats furent mauvais. La gamme de fréquence utilisée, réduite à une portion explique déjà grandement ce phénomène. Ils ont leur place mais dans un autre aspect d'utilisation c'est tout.

**J.-C. :** Je ne pense pas que nous ayons fait une chasse aux sorcières. Il faut cependant admettre qu'il y avait une certaine sensibilisation chez les radioamateurs face au CB qui ont eux aussi leur propre sensibilité, chacun voulant jouer la couverture des autorités, mais pas pour les mêmes raisons !

**MHz :** J'ai appris il y a quelque temps que M. Mauroy, Premier ministre, avait mis une

commission chargée d'étudier les problèmes d'Association en place ?

**P.I. :** Le Conseil National de la Vie Associative.

**MHz :** On s'attendait un peu à voir un représentant des Associations nationales désigné et c'est le Président de l'Anrasec qui est désigné, on ne sait pas sur quelles bases ?

**P.I. :** Si, c'est très simple...

**MHz :** Vu de l'extérieur ce n'est pas évident ! Manque de sérieux des dites Associations ? On cerne mal le problème ?

**J.-C. :** C'est dû à la composition du CNVA. Les ministères proposaient des Associations.

**P.I. :** Il y a une soixantaine de membres et certains ministères ont envoyé des représentants de ce qui touche à la vie associative. Un jour, j'ai reçu un courrier me disant « Voilà, vous êtes proposé pour être membre du CNVA, vous êtes prié de vous présenter à l'inauguration. »

**J.-C. :** Notre Association est proposée par le ministère de l'Intérieur.

**P.I. :** Ma grande surprise ce fut de voir qu'il n'y avait pas de représentants des radioamateurs.

**MHz :** Les radioamateurs dépendent des PTT, soit. Mais l'Association en tant que telle dépend du ministère de l'Intérieur comme toutes d'ailleurs. Alors pourquoi vous au lieu d'une des Associations nationales ?

**J.-C. :** Cela tient au fait, sans doute, que fonctionnellement, c'est

l'Anrasec qui est la plus représentative vis-à-vis de...

**P.I. :** Je pense que pour le ministère de l'Intérieur cela a été décidé en fonction de ce qu'un haut fonctionnaire nous a dit « De toutes les Associations très spécialisées comme vous, les radioamateurs, l'Anrasec est quelque chose d'incroyable. Des gens qui sont des fanas et qui se plient à une certaine doctrine, à une certaine rigueur, pour le sauvetage de la vie humaine, il n'y a que vous qui faites cela. Alors c'est peut-être intéressant de vous mettre au sein du CNVA. Vous avez des idées différentes des autres, vous voyez les choses sous un aspect différent, mais à travers vous, ce sont tous les radioamateurs de France qui sont représentés. »

**MHz :** Bien que je n'avais pas tellement envie de la citer parlons du REF. Non pas du REF, Association de radioamateurs, mais du REF Association. Sachant qu'elle est ancienne, plus de 50 ans, qu'elle a traversé des crises, des gouvernements, elle connaît donc bien les problèmes associatifs. Alors pourquoi pas les représentants d'une telle Association ?

**J.-C. :** Nous avons été surpris.

**MHz :** On s'explique mal aussi le silence des Associations face à cette importante décision.

**P.I. :** Nous avons été surpris, c'est vrai. La réponse ne dépend pas de nous, seul le ministère de l'Intérieur



**CONCURRENCE ! on ne connaît pas.**

**GRAND FORMAT 21 x 29.7 cm**

Plus de 10.000 articles !!!  
L'ouvrage le plus complet dans le domaine de l'électronique par correspondance (près de 400 pages dont plus de 50 présentées en couleurs).

**DEGOKK électronique**

Ce coupon est à renvoyer à :  
**4, RUE COLBERT  
59800 LILLE**

Je désire recevoir le catalogue 83/84. Voici mes :

NOM ..... Prénom .....

Rue .....

Ville ..... Code Postal .....

Ci-joint mon règlement de 40,00 F (30 F\* + 10 F de port).

\* 30 F remboursés dès la première commande d'un montant minimum de 100 F.



peut répondre. Je suis membre du REF depuis 1951, c'est vrai que je ne suis pas toujours d'accord avec les orientations de cette Association, mais si la Commission doit traiter au cours de mon mandat de deux ans d'un problème touchant les radioamateurs, je me sens leur porte-parole et j'agirai en conséquence.

**MHz :** *Je n'ai pas l'impression qu'il s'agisse de problèmes de radioamateurs. C'est un problème d'Associations ?*

**P.I. :** Oui, mais il faut considérer que l'influence des radioamateurs touche tous les ministères.

**MHz :** *Alors quelle est la position des Associations sur cette nomination ? Ont-elles pris contact, souhaitent-elles voir le message passer au sein de la Commission ou est-ce le silence ?*

**P.I. :** C'est le silence, oui le silence.

**MHz :** *Quelle sera la casquette de Pierre ?*

**P.I. :** Je suis radioamateur.

**MHz :** *Ce n'est pas tellement la question. Quelle est la casquette de Pierre au sein de ce conseil ?*

**P.I. :** C'est la modernisation de la loi 1901. Par exemple, par l'étude de l'élu social.

**MHz :** *S'agit-il d'une récupération par le Parti Socialiste des Associations comme le veulent les 101 propositions ?*

**P.I. :** Pour ce qui me concerne absolument pas.

**MHz :** *Quelque chose à ajouter ?*

**P.I. :** Oui, il faut préciser que notre Association a pris de l'ampleur il y a 4 ans environ grâce aux actions du directeur-adjoint de la DSC. Par ailleurs, mes relations sont des meilleures avec la direction actuelle — relations courtoises, mais sur-

tout efficaces — Mais il faut savoir que nous travaillons souvent avec l'Aviation Civile (406 MHz) et que le Commissariat aux risques naturels suit de près nos travaux, tout cela est bien sûr très positif. Malheureusement, notre Association ne possède pas de budget, nous vivons presque de charité publique, c'est du bénévolat à 100 %. Alors nous cherchons des sponsors, des gens à même, sans publicité, pour le principe, de nous donner une aide ! Nous avons besoin de matériels particulièrement roulants. Le but de l'Anrasec, c'est avant tout de répondre présent lorsqu'il y a des sauvetages à effectuer et montrer que nous sommes des gens capables et efficaces.

PERROT Christian  
22 Bt C Résidence le Stade  
03600 COMMENTRY

## LETTRE OUVERTE

Commentry, le 19 janvier 1984.

Chers F6FYP, F6EEM,

Je vous adresse cette lettre parce que votre indépendance vous permet de citer des faits méconnus ou volontairement dissimulés par les associations. La question que je pose est : « de qui se moque t'on ? ».

En 1978, je m'intéresse à la radio en rentrant au club F6KCM. En 1980, je demande une licence SWL (FE 11175). Mes convictions faites, je prends des cours du soir en électronique pour parfaire mes connaissances et être en mesure d'obtenir une licence, ne serait-ce qu'un F1. Au bout de deux années de cours, il faut le signaler, de 18 h à 20.30 h voire 21.30 h, y compris tous les samedis matins, ce en plus de la journée de travail, je décide de passer le CAP d'électronicien pour contrôler mes connaissances. Je l'obtiens sans grandes difficultés le 28 juin 1982. A la suite de cela, je continue une année, niveau bac électronique et je n'ai désormais plus aucune crainte pour passer une licence RADIOAMATEUR. Ce HOBBY facilement accessible, d'après tous les « vieux OM » (bof ! :  $U = RI$ ), ne devait poser aucun problème. Mais il n'en est rien ! Cette licence est désormais un EXAMEN, mais quel examen ? un examen officiel qui n'a d'officiel que le nom : questions posées avec vice — temps ultra-courts — aucun programme connu avec certitude — législation de plus en plus alourdie — des « moins un » aux mauvaises réponses — partie obtenue, non conservée — le nom du candidat écrit clairement en haut des feuilles d'examen — aucun corrigé délivré aux candidats. Comment peut-on savoir à quoi l'on a répondu, impossibilité de revenir sur une question. Il suffirait pourtant d'un tout petit peu plus de temps pour appliquer les formules et d'une feuille jointe avec les questions écrites en clair, comme à tout autre examen. Cela éviterait, ce qui m'est arrivé, lors du deuxième passage, de sauter une case et d'arriver au numéro 30 à la case numéro 29.

A-t-on besoin d'un temps limité pour s'adonner à son hobby ? On ne veut plus de nous, à moins d'être d'éminents techniciens. Il est aisé, lorsque l'on possède une licence, obtenue avec, le plus souvent, quelques groupements en série et en dérivation de résistances ou de condensateurs, de jurer les grands dieux que la licence est un jeu d'enfant et de s'occuper des cônes à GHz pendant que l'administration décide seule des nouvelles mesures à appliquer. Le GHz, « combien d'utilisateurs ? » ... Quel problème !...

Je parle en mon nom et au nom de tous les OM du 03 en attente de licence. Le radioamateur en place serait bientôt comme un animal préhistorique « une race à protéger ». Il suffirait de prendre au « hasard » quelques personnalités de nos chères associations, de leur faire passer la licence (sans qu'ils ne voient leur nom inscrit en haut de la page) et de nous appliquer la moyenne obtenue. IL SERAIT BON ÉGALEMENT DE CONNAITRE LES RÉSULTATS DE LA CORSE, NON DIVULGUÉS, POURQUOI ?

Je vous remercie d'avoir pris le temps de me lire, et de nous faire vibrer avec vos articles qui combattent les vrais problèmes des OM.

Cordialement 73. FE 11175.

Contre-signatures de : F6KCM, F6KAM, F1BXT, F5RD,  
F1YH, F1HRB, Laborde, F1BXX, F1BAE, F1DWM,  
F6IIC, F6IRZ.



# LE LASER 200

UN MICRO ORDINATEUR COULEUR SECAM

VRAIMENT TRÈS ÉTONNANT.



1490<sup>F</sup> TTC

Microprocesseur Z 80 A • Langage Microsoft Basic • Affichage direct  
antenne télé SECAM • Clavier 45 touches pleine écriture, + clef d'entrée,  
+ graphismes, + bip sonore anti-erreurs... • Texte + graphismes mixables  
9 couleurs • Edition et correction plein écran • Son incorporé  
• Toutes options : extension + 16 K + 64 K,  
interface imprimante, imprimante,  
stylo optique, manettes,  
jeux, modem,  
disquettes...



VIDEO TECHNOLOGIE  
FRANCE

19, rue Luisant - 91310 Montlhéry  
Tél. (6)901.93.40  
Télex SIGMA 180114

BON DE COMMANDE

A retourner à : VIDEO TECHNOLOGIE - 19, rue Luisant - 91310 Montlhéry  
Tél. (6)901.93.40 - Télex SIGMA 180114

Je désire recevoir :  
**LASER 200 SECAM** comprenant :  
Le LASER 200 avec son modulateur SECAM  
incorporé se branchant directement sur l'antenne  
du téléviseur.  
+ Câble de liaison fiches jack pour lecteur de K7  
+ Câble de liaison micro/télé ou moniteur  
+ Livret technique (150 pages) de BASIC  
+ Livret d'exercices  
+ Manuel de mise en route  
+ Cassettes de démonstration en français  
+ Garantie ..... 1.490 F TTC

**EXTENSION-PERIPHERIQUES-**

INTERFACES LASER 200	590 F TTC
Extension mémoire 16K	1.190 F TTC
Extension mémoire 64K	570 F TTC
Lecteur pré-réglé de cassettes type DR 10	320 F TTC
Paire de manettes de jeux avec son interface	320 F TTC
Interface d'imprimante "Centronic parallèle"	2.190 F TTC
Imprimante 4 couleurs papier standard	N.C.
Interface disquette	N.C.
Stylo optique	N.C.

**LOGICIELS LASER 200**  
Cassettes avec programmes 4K ou 16K... 79 F TTC  
(Voir liste détaillée constamment augmentée)

**TOTAL DE MA COMMANDE :**

Je choisis de payer le total de ma commande :  
 Au comptant, par CCP, chèque bancaire, ou mandat,  
à l'ordre de VIDEO TECHNOLOGIE FRANCE  
 Contre-remboursement au transporteur,  
moyennant une taxe de 60 F.

Nom \_\_\_\_\_  
Prénom \_\_\_\_\_  
N° \_\_\_\_\_  
Rue \_\_\_\_\_  
Ville \_\_\_\_\_  
Code Postal \_\_\_\_\_

Signature \_\_\_\_\_

Liste de plus de 100 revendeurs, sur simple demande



# TPE

**EXISTE DEPUIS 10 ANS.**  
**En achetant chez TPE vous avez en plus 10 ans d'expérience gratuite.**

**EXCLUSIF**

**« CONSERVER »**  
**LES PREUVES DE**  
**VOS INFORMATIONS**

**AVEC LA NOUVELLE**  
**IMPRIMANTE «EP 22»**  
**MULTIFONCTIONS**

**UNIQUE AU MONDE**

- a) Fonction machine à écrire
- b) Calculatrice imprimante
- c) Traitement de texte :  
2 pages en mémoire + correction
- d) Visu LCD ligne ou Bloc 16 c.
- e) Papier normal ou thermique
- f) Entrée RS 232 C



Alimentation 4 piles 1,5 V R 20 ou 6 V ext. 75 caractères ligne. Poids 2,4 kg avec piles. Dim. 315 x 49,5 x 237 mm.

Livré avec interface, câble pour Tono et Telereader **Prix 3200 F**

**INCROYABLEMENT**  
**EFFICACE + 50 %**



**AMPLIFIE SEULEMENT**  
**LE SIGNAL REÇU**  
**ET PAS LES BRUITS DE SOUFFLE**

L'AMPLISON "TPE 2000" est un amplificateur d'antenne cylindrique à semi-conducteurs se caractérisant par un très faible niveau de bruit: il n'amplifie que ce qui doit l'être à savoir le signal et non le bruit. Grâce à sa forme unique, l'AMPLISON "TPE 2000" se place aisément sous toutes les antennes en permettant au signal d'aboutir au récepteur sans perte. L'avantage de l'AMPLISON "TPE 2000" par rapport aux autres amplis à placer dans ou près du récepteur, est l'élimination du bruit de câble. L'usage de contre-réaction, une technique consistant à réinjecter à l'entrée une partie du signal de sortie, permet d'atteindre des niveaux de saturation et d'intermodulation très réduits tout en maintenant le bruit à un niveau très faible.

Il est clair qu'un ampli à large bande prévu pour la télévision ne convient pas comme ampli d'antenne pour récepteur en raison, entre autre, de son niveau de bruit élevé (env. 6 dB) et de son trop grand gain (env. 25 à 30 dB). Avec de tels amplis, le signal reçu sera le plus souvent couvert par le bruit propre de ces amplis, annulant le but recherché. Données techniques : Bande passante : 60 à 600 MHz. Gain : 0 dB à 30 MHz. 10 dB de 60 à 600 MHz. Niveau de bruit : inf. 2 dB à 600 MHz. Dim. 130 x 20 mm. Matériau : laiton chromé. Fourni avec alimentation secteur et filtre.

(Notice et schéma/conseil de raccordement en français.)

**Améliore parfaitement la réception FM.**  
 88-108 MHz sur tuner (radio locale difficile à capter) FM banlieue, province et TV. Sensationnel pour tous les récepteurs HF - VHF - UHF. Bande AIR, bande MARINE VHF. Recommandé pour scanners SX 200 - M 100 - M 400 - Bearcat - Handic - Poste Marc NR 82 et Techni-marc. Se raccorde parfaitement sur nos antennes "ASTRO SCANN" et DISCONE.

Complet avec alim. 220 V, adaptateur PL/PL.

Franco P et T .... **Prix TPE 595 F**



**ICR 70**

Permet la réception des fréquences comprises entre 100 kHz et 30 MHz au pas de 1 kHz, de 100 Hz et de 10 Hz, sans trous, avec une exceptionnelle stabilité. Mode AM - FM - SSB - CW - RITTY. Double VFO. Verrouillage de la fréquence. Affichage digital de la fréquence 6 chiffres.

**Prix TPE**

**Récepteur à couverture générale**



**N° 1**  
**MONDIAL**

**LE RECEPTEUR DES PERFECTIONNISTES...**

**RECEPTEUR à couverture générale**  
 150 kHz - 30 MHz. AM/FM/SSB/CW - Affichage digital  
 Alimentation 220 V - (Option : 12 mémoires et 12 V)



Boîte d'accord d'antenne



Convertisseur de fréquence

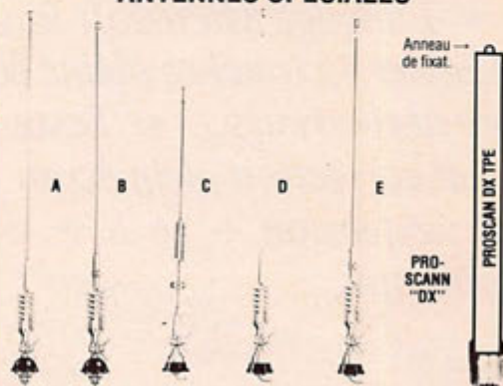
**FRG 7700 S**



**YAESU**



**ANTENNES SPECIALES**



A) Antenne Pro. Radio-téléphone voiture. Réglage 68-87 MHz. Complète avec câble ..... **150 F**

B) Antenne Pro. Radio-téléphone voiture. Réglage 68-87 MHz. Fibre. Complète avec câble ..... **130 F**

C) Antenne Pro. Radio-téléphone voiture. Réglage bande 420-460 MHz. Acier. Complète avec câble ..... **150 F**

D) Antenne Pro. Radio-téléphone P et T voiture. Réglage bande 144-174 MHz. Acier. Complète avec câble ..... **150 F**

E) Antenne Pro. Radio-téléphone P et T voiture. Réglage bande 144-174 MHz. Fibre. Complète avec câble ..... **130 F**

DX) Antenne 60-600 MHz. Spéciale pour balcon, grenier et appartement. Se place partout, derrière un rideau. Un anneau d'accrochage permet de la suspendre. Légère, étanche. Idéale pour scanner. Sortie BL 259. (Uniquement réception) ... **320 F**



**IC 751**



**NOUVEAU**

**EMETTEUR-RECEPTEUR** décamétrique. 100 W. Réception couverture générale.



**IC 730**



**EMETTEUR-RECEPTEUR** bandes amateurs : 3,5 - 7 - 10 - 14 - 18 - 21 - 24 - 30 MHz. Compact. 100 W HF. 2 VFO. Scanner. Mémoire.

**COMMUTATEUR COAXIAL 500 MHz - 2,5 kW pet**



2 positions : **195 F TTC**  
Part 15 F



4 positions : **520 F TTC**  
Part 15 F



**175 F TTC - Part 15 F**

**ENCORE DISPONIBLE**

37<sup>e</sup> édition  
**« A l'écoute du monde »**  
 Ce guide international de la radio et de la télévision vous permet d'utiliser au mieux votre récepteur. Il contient des informations détaillées, pays par pays, sur les stations du monde entier : fréquences, puissance, programmes dans les différentes langues, horaires, etc.  
 Répertoire complet sur les ondes courtes, grandes ondes, ondes moyennes et FM, il est actualisé en tenant compte des plus récentes conférences internationales.  
 Un ouvrage de 608 pages, format 14,5 x 22,5

**TOUT POUR L'ELECTRONIQUE**  
 36 bd Magenta 75010 PARIS - Tél. 201 60 14

Ouverture de 9 h 45 à 12 h et de 14 h à 19 h - Fermé lundi matin

**VENTE PAR CORRESPONDANCE - CREDIT SOFINCO**

**DERNIERE MINUTE : "NOUVEAUX" Quartz PRO 27 MHz disponibles sur stock.**

Prix non contractuels soumis aux cours des monnaies  
 Nous n'expédions pas de catalogues





# TPE

## LE MAGASIN SPECIALISTE DES ONDES COURTES - RECEPTEURS ONDES COURTES ET DECAMETRIQUES - SCANNER UHF, VHF, AVION, BATEAU, TOUTES FREQUENCES...

démonstration permanente au nouveau **Electronic Center** de TPE

"SPECIALISTE DE L'ADAPTATION SUR MESURE DES EMETTEURS-RECEPTEURS MINIATURES"

### ICOM TALKY WALKY

#### TRES GRANDE PORTEE

Émetteur-récepteur VHF miniature, 800 canaux synthétisés au pas de 5 kHz, bande 144-146 MHz. Antenne souple 15 cm. Dim. 116,5 x 65 x 35. Poids 490 g. Complet avec antenne, accus et chargeur.

**Portable IC 2 EX**  
Port, chantier, etc. Disponible

**Acessoires IC 2 E - IC 4 E**



BP 4 : 1,5 W BP 5 : 2,3 W BC 30 : Chargeur rapide, 1 heure  
**6 modèles différents VHF et UHF**

### ICOM IC 25 H

**NOUVEAU**  
**45 W**



**EMETTEUR-RECEPTEUR MOBILE**  
144 MHz. 45 W. FM. 2 VFO. Scanner 5 mémoires. VHF ultra-compact au pas de 5 kHz, bande 144-145 MHz. Puissance 45 W. Dim. 50 x 140 x 177. Poids 1,5 kg. Complet avec micro scanner. Rack de montage anti-vol. **Modèle EXPORT DISPONIBLE**

### GRAND CHOIX D'ANTENNES EMISSION D'ANTENNES RECEPTION

**\*ANTENNE DISCOMBE**  
Spéciale réception SCANNER 68 à 512 MHz  
**490 F TTC + port du Sernam**

**\*ANTENNE ASTRO SCANN**  
Spéciale réception SCANNER 25 à 512 MHz  
**430 F TTC + Port du Sernam**

**"U1 POLICE" CHROME**  
Bandes 400 MHz/UHT Scanner mobil  
Prix: **235 F TTC**

**ANTENNE DOUBLET**  
Spéciale OC 0 à 30 MHz  
Câble - Isolateur - Ballun  
Complète **420 F TTC + Port 30 F**

**EXCLUSIF**

### MARC NR 82-F1

#### 2990 FTTC



Nouveau récepteur portable, permettant la réception de 12 gammes d'ondes ; 6 gammes en modulation d'amplitude et 6 gammes en modulation de fréquence ; certaines de ces fréquences sont particulièrement intéressantes, bandes aviation, bandes marine, etc.  
**Spécifications :** Consommation 15 W - Alim. 110/120 V, 50 et 60 Hz, ou piles 1,5 ou 12 V, ext. (voiture, bateau, etc.). Dim. 49 x 32 x 16 cm. Schéma technique fourni avec la notice d'utilisation.  
**MATERIEL GARANTI UN AN PIECES ET MAIN-D'ŒUVRE.**

Modulation d'amplitude		Modulation de fréquence	
Grandes ondes	LW 145-360 kHz	VHF 1	30-50 MHz
Petites ondes	MW 530-1600 kHz	VHF 2	68-86 MHz
Ondes courtes 1	SW 1 1,6-3,8 MHz	VHF 3	88-108 MHz
Ondes courtes 2	SW 2 3,8-9 MHz	VHF 4	108-136 MHz
Ondes courtes 3	SW 3 9-22 MHz	VHF 5	144-176 MHz
Ondes courtes 4	SW 4 22-30 MHz	UHF	430-470 MHz

### TECHNIMARC® 600

#### UN NOUVEAU RECEPTEUR MINIATURISE

Permet la réception des gammes VHF hautes et basses ; ainsi que la gamme CB 27 MHz canal 1 à 40 et la bande aviation. Puissance de sortie : 280 mW.

**Fréquences couvertes :**

(AIR) Bande aviation	108 - 145 MHz
(BP) VHF Haute	145 - 176 MHz
(TV1) VHF Basse	54 - 87 MHz
FM	88 - 108 MHz
(WB) Weather band	162,5 MHz
(CB) CB 27 MHz	Canal 1 à 40

Commande de Squelch : réglable manuellement par potentiomètre. Dim. H 20 x L 10 x Ep. 5 cm. Fréquences intermédiaire : CB = 456 kHz VHF haute et basse 10,7 MHz. Alimentation 4 piles 1,5 V.  
Prise alimentation extérieure : Jack 3,5.  
Prise écouteur extérieure : Jack 3,5 mm (8 Ω).  
Antenne télescopique incorporée.

**290 F TTC + 30 F port**



**SUPER PROMO**

### TECHNIMARC 1200®

#### NOUVEAU RECEPTEUR PORTABLE

PILES ET SECTEUR permettant l'écoute des gammes VHF (aviation, marine, etc.), FM Grandes ondes et CB.

— Antenne télescopique incorporée  
— Indicateur d'accord.

**Fréquences :**

Grandes ondes	145 - 270 kHz
CB canal	1 à 40
FM	88 - 108 MHz
VHF Basse	56 - 108 MHz (TV, pompiers, taxis, etc.)
VHF Haute	108 - 174 MHz (aviation, marine, etc.)

— Alimentation 4 piles 1,5 V et secteur 220 V, 50 Hz.  
— Poids 1,2 kg.  
— Dimensions 24 x 20 x 9 cm.

**590 F TTC + frais de port 35 F**



### SCANNER "PRO HANDIC 020"

"Le Nec Plus Ultra" - Qualité suédoise

**20 mémoires**  
VHF - UHF - AIR BAND  
68-88 - 138-174  
380-470 - 108 - 136  
Alim. 220 V incorporée et 12 V.  
Sortie magnéto + HP 8 Ω.  
Dim. 80 x 260 x 270 mm. 2 vitesses de scanning. Délais et priorité.



**PRIX PROMO 84 2970 F TTC**

### CHEZ VOUS DECODEZ TOUS LES SIGNAUX TELETYPES ET MORSE DU MONDE ENTIER



**CONSOLE TONO 550**  
Décode tous modes et tous SHIFT. Se raccorde directement à tout récepteur ondes courtes sur la sortie HP.

### LISEZ EN CIAIR TOUTES LES AGENCES DE PRESSE SUR VOTRE TELEVISEUR



#### CWR 610 E - TELEREADER



Décodeur télétype et morse, vitesses standards, affichage des paramètres sur l'écran, moniteur morse, sortie TV.

**3590 TTC**

**SX 200**  
Enfin un récepteur VHF-UHF - Scanner - couvrant les gammes VHF de 26 à 57 995 MHz, 58 à 88 MHz, 108 à 180 MHz. UHF de 380 à 514 MHz. Sensibilité FM (VHF) - 0,4 µV. (UHF) - 1,0 µV. AM (VHF) - 1,0 µV. (UHF) - 2,0 µV. Alimentation 12 V/220 V 50/60 Hz. Recherche automatique de la station (scanner). Mémoire de 16 fréquences. Affichage digital de toutes les fréquences. Pendule incorporée avec affichage.

**Port 50 F**

**REGENCY M 400**  
SCANNER 3 mémoires  
66-90 MHz - 144-178 MHz  
148-174 MHz - 450-470 MHz  
470-512 MHz  
Alimentation 220 V et 12 V.

**Beacat 100 FB**  
**APPAREIL PORTABLE UNIQUE AU MONDE**

Recepteur de poche 16 mémoires  
Fréquences  
66-88 MHz  
138-144 MHz  
144-148 MHz  
148-174 MHz  
406-420 MHz  
420-450 MHz  
450-470 MHz  
470-512 MHz

**Prix TPE 3450 F TTC**

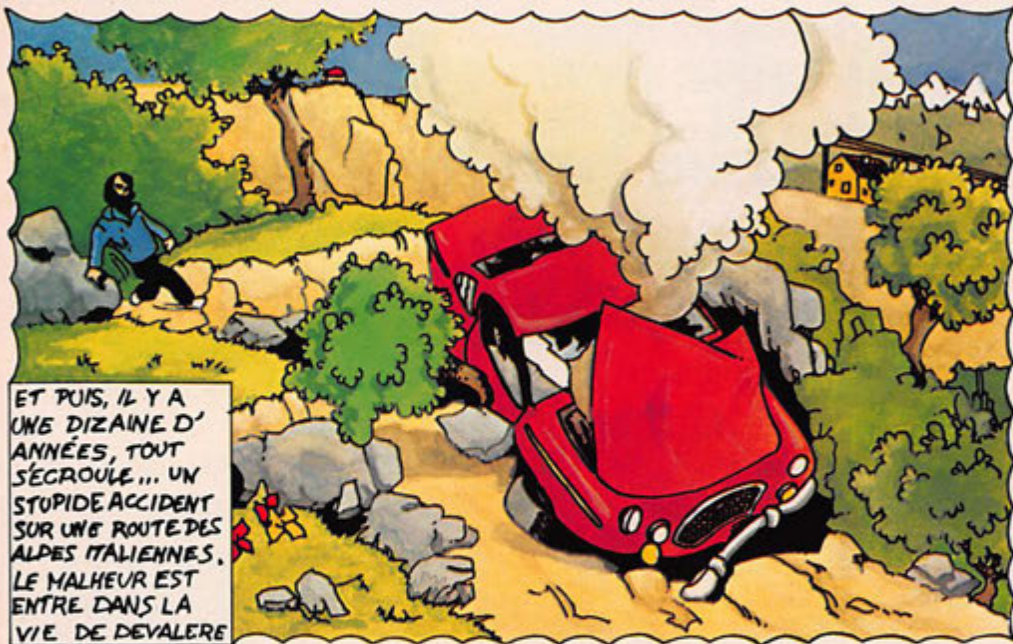
**NOUVEAU**  
**Port 50 F**

**TOUT POUR L'ELECTRONIQUE**  
36 bd Magenta 75010 PARIS - Tél. 201 60 14

Ouverture de 9 h 45 à 12 h et de 14 h à 19 h - Fermé lundi matin

**DETACHE VENTE A L'EXPORTATION**  
Les caractéristiques des matériels présentés dans ces pages sont susceptibles de modifications sans préavis de la part des constructeurs — Les prix annoncés sont ceux en vigueur au 1<sup>er</sup> Janv. 1984 sous réserve de stabilité des cours monétaires internationaux





ET PUIS, IL Y A UNE DIZAINE D'ANNÉES, TOUT S'ÉCROULE... UN STUPIDE ACCIDENT SUR UNE ROUTE DES ALPES ITALIENNES. LE MALHEUR EST ENTRE DANS LA VIE DE DEVALERE

SA FEMME MEURT DANS L'ACCIDENT EMPORTANT AVEC ELLE L'ENFANT QU'ELLE ALLAIT DONNER A DEVALERE. LUI EST TOUCHE A LA TÊTE, IL PERD COMPLETEMENT L'OUÏE ET EST ATTEINT D'UNE PARALYSIE PARTIELLE DU VISAGE. IL SEMBLERAIT DE PLUS QU'IL AIT PERDU UNE PARTIE DE SA RAISON DANS L'ACCIDENT. IL SE RETIRE DU MONDE, REVEND LA PLUS-PART DE SES AFFAIRES ET VA VIVRE DANS LE PLUS GRAND MYSTÈRE AUSEIN DE SON PALAIS DE FLORENCE JUSQU'À CE SURPRENANT VOYAGE EN AVION QUI MARQUE LA FIN DE CETTE TERRIBLE HISTOIRE



POUR EN REVENIR A IL Y A 3 JOURS, COMME LA NUIT TOMBAIT, NOUS AVONS DECIDE DE DRESSER LE CAMPMENT PRES DE LA SINISTRE CARCÈSE DE L'AVION.

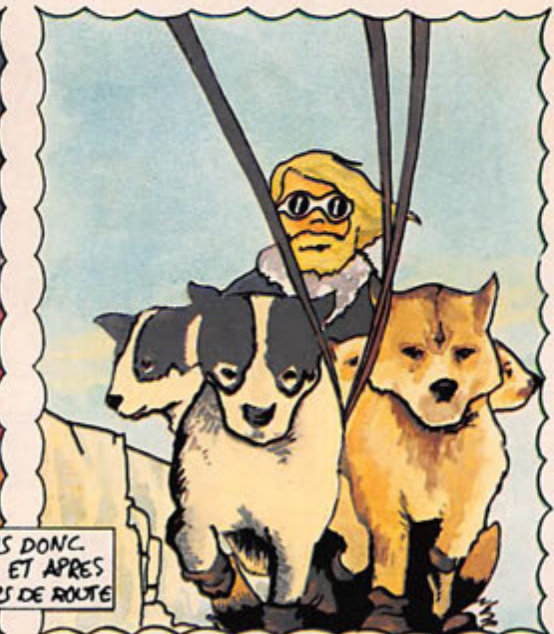
ET VERS 4H DU MATIN...



TABERNAC!.. TOUTE L'ESSENCE ET 2 SKIDOO QUI ONT PÉTÉ! JE NE COMPRENDS PAS CE QUI A PU SE PASSER!

TU VAS ÊTRE OBLIGÉ D'ALLER CHERCHER DU SECOURS A NANISIVIK AVEC L'ATTACHE DE CHIENS.

JE SUIS DONC PARTI ET APRES 3 JOURS DE ROUTE



JE SUIS ARRIVÉ CE MATIN. J'AI PRÉVENU LES SECOURS MAIS ILS SONT OCCUPÉS PAR UN ÉBOULEMENT DANS UNE MINE QUI A COINCÉ 15 TYPES. JE VAIS DONC REPARTIR DÈS DEMAIN POUR APPORTER AUX GARS DE L'EXPÉDITION DE L'ESSENCE ET DES VIVRES. J'AURAIS BESOIN D'UN COUP DE MAIN. TU M'ACCOMPAGNES, MEGA?





**YAESU****IMPORTATEUR OFFICIEL****YAESU****FT 77 - YAESU**Emetteur / récepteur mobile bandes amateur,  
12 V. 2 versions: 10 W / 100 W.**CWR 675E - TELEREADER**Décodeur RTTY / CW / ASCII. Moniteur  
5 pouces incorporé.~~8.475 F~~ **6.950 F**~~5.850 F~~ **4.650 F****G.E.S. CASSE LES PRIX**  
Prix TTC. Promotion valable jusqu'au 29 février 1984**θ - 550 - TONO**Décodeur de signaux morse, RTTY, ASCII.  
Lecture sur téléviseur, moniteur ou imprimante.~~3.430 F~~ **3.250 F****FT 102 - YAESU**Transceiver décimétrique,  
SSB / CW / AM / FM.  
3 tubes 6146B.Dynamique d'entrée:  
104 dB.~~8.790 F~~**7.250 F**Garantie et service après-vente  
assurés par nos soins  
Vente directe ou par correspondance  
aux particuliers et revendeurs

G.E.S. LYON: 6, rue de l'Alma, 69001 Lyon, tél.: (7) 830.08.66  
 G.E.S. PYRENEES: 28, rue de Chassin, 64600 Anglet, tél.: (59) 23.43.33  
 G.E.S. COTE D'AZUR: 454, rue des Vacqueries, 06210 Mandelieu, tél.: (93) 49.35.00  
 G.E.S. MIDI: 126, rue de la Timone, 13000 Marseille, tél.: (91) 80.36.16  
 G.E.S. NORD: 9, rue de l'Alouette, 62690 Estrée Cauchy, tél.: (21) 48.09.30 & 22.05.82  
 G.E.S. CENTRE: 25, rue Colette, 18000 Bourges, tél.: (48) 20.10.98  
 Représentation: Ardèche Drôme: FIFHK - Limoges: F6AUA

Prix revendeurs et exportation.

Nos prix peuvent varier sans préavis en fonction des cours monétaires internationaux

**GES****ENERALE ELECTRONIQUE SERVICES**68 et 76 avenue Ledru Rollin - 75012 PARIS  
Tél.: 345.25.92 - Télex: 215 546F GESPAR

Editepe



# micro TELEX

## Grande-Bretagne

Voici le successeur d'ORIC 1. Il s'appelle ATMOS et dispose en configuration standard de 48 kilo-octets de RAM et d'un superbe clavier de type machine à écrire. Il peut être équipé de lecteurs de microdisquettes et d'une imprimante couleur.



## USA

Commodore annonce la sortie d'un portable 16 bits à base de Z 8000 de Zilog. Des rumeurs persistantes font état de l'abandon à court terme de la fabrication du Vic 20.

## France

En automne, TF1 diffusera une série de dessins animés d'initiation à l'informatique. De plus, un jeu basé sur l'informatique s'adressera au grand public. De telles émissions existent déjà au Japon et en Grande-Bretagne.

## Paris

Le SICOB organisera au CNIT une session de printemps du 14 au 19 mai 1984. Cette manifestation, dont le thème sera le microordinateur et les logiciels, viendra en complément du traditionnel salon d'automne. L'exposition sera ouverte au grand public les deux derniers jours.

## USA

Apple à la chasse aux pirates. Près d'une trentaine de firmes, principalement en Extrême-Orient, ont été poursuivies en justice et contraintes d'abandonner leur production de copies ou de compatibles Apple 2. Certaines allaient même jusqu'à reproduire le logo de la société californienne.

## Japon

Sanyo développe cette année de multiples nouveautés en matière de batteries pour sauvegarde de mémoires et en particulier la plus petite batterie du monde en spirale avec événement de sécurité. Sa taille : Ø 10,5 mm, H : 16 mm. Son poids : 3,7 g. Elle a une capacité de 50 mA/h et peut subir des courants de décharge allant jusqu'à 1 ampère. Contacter SANYO France au 666.21.62

## Paris

Deux nouveautés pour Oric chez CEDIC/FERNAND NATHAN : Guide pratique de l'Oric de Michel Bussac et Robert Lagoutte, et des programmes pour votre Oric de Michel Piot.

## Paris

SIDEF Formation organise des cours d'informatique sur IBM PC, APPLE II<sup>e</sup> et COMMODORE 8000. Prendre contact au 721.06.70.

## USA

Intel lance la production en grande série de sa mémoire à bulles de 1 mégabit. Elle devrait être disponible à la fin de cette année.

## Dijon

La société Philippe Georges électronique propose un nouveau cours de micro-informatique par correspondance (BP 163 - 21005 Dijon Cedex)

## USA

Osborne c'est fini ! Adam Osborne qui avait créé le premier modèle d'ordinateur portable a dû cesser ses activités. Après avoir ouvert la voie, il n'a pu résister à la concurrence en matière de prix et délais de livraison.

## Montlhéry

Vidéo Technologie et les Editions SORACOM annoncent la sortie prochaine de LASER INFO qui sera le lien des utilisateurs des ordinateurs de la gamme LASER. La parution sera trimestrielle. Deux nouvelles machines viendront prochainement étoffer la gamme : LASER 2001 avec un 6502 tournant à 2 MHz, 16 K ROM, 16 K RAM, 24 lignes de 36 caractères, graphisme 256 x 192 et 16 couleurs. Il dispose d'une extension originale lui permettant d'accepter les cartouches Colecovision et Atari VCS. Le LASER 3000 quant à lui est compatible Apple et CP/M. Son basic occupe 24 K. La RAM de 64 K est extensible à 192 K. La résolution d'écran est de 560 x 192. De superbes animations graphiques en perspective.



# PROGRAMMES POUR VOTRE ORIC

Edgar Jacob - Joseph Portelli.  
Des programmes dans les domaines les plus variés :  
utilitaires, mathématiques, calculs financiers, jeux,  
animations graphiques et sonores.

**85F**

Disponible chez nos revendeurs ou aux Éditions SORACOM.

Ajoutez le port R.C.



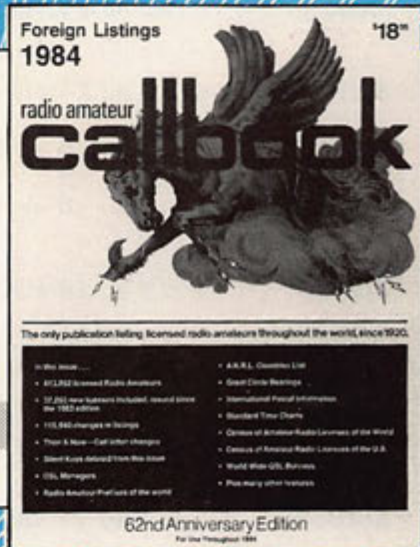
# CALL-BOOK 1984

Cet ouvrage, en deux volumes, constitue le répertoire mondial des radioamateurs. Le premier tome contient la liste de plus de 400 000 stations des U.S.A. et le second est consacré au reste du monde.

Chaque volume : **235F**

Disponible chez nos revendeurs ou aux Éditions SORACOM.

Port gratuit.



# MICR'ORIC N°1,2,3.

LE MAGAZINE DES UTILISATEURS D'ORIC

Chaque numéro : **35F**

Port compris.

Disponible aux Éditions SORACOM.





# 1 9 8 4

## L'ANNEE INFORMATIQUE

<b>GRENOBLE</b>	22 au 24 février	Journées micro-informatiques
<b>LILLE</b>	22 et 23 février	Salon de la CAO, de la FAO et de l'EAO.
<b>REIMS</b>	13 au 15 mars	Salon régional d'informatique
<b>PARIS</b>	20 au 23 mars	Printemps-Informatique : Salon de l'OEM en informatique
<b>BALE</b>	20 au 24 mars	DIDACTA 84 : Informatique et enseignement
<b>GENEVE</b>	2 au 6 avril	2 <sup>es</sup> journées informatiques
<b>BIARRITZ</b>	5 au 8 avril	SIBSO 84 : Salon régional d'informatique, de communication et de bureautique
<b>PARIS</b>	17 au 19 avril	AUTOMATION 84 : Robots et automates
<b>PARIS</b>	18 au 20 avril	La documentation sur micro-ordinateur
<b>RENNES</b>	23 au 25 avril	Salon régional d'informatique
<b>LILLE</b>	4 au 9 juin	APPLICA : Electronique et informatique
<b>COLOGNE</b>	14 au 17 juin	Exposition internationale de micro-ordinateurs professionnels et de loisirs
<b>LONDRES</b>	9 au 13 juillet	MICRO'84 : Exposition internationale
<b>PARIS</b>	17 au 21 septembre	Convention informatique
<b>PARIS</b>	19 au 28 septembre	SICOB : Salon international d'informatique et de communication
<b>BORDEAUX</b>	2 au 4 octobre	SRIBA : Salon régional d'informatique
<b>DIJON</b>	3 au 5 octobre	FIB : Salon régional d'informatique et de bureautique
<b>COPENHAGUE</b>	3 au 10 octobre	KONTOR + DATA : Informatique et équipements de bureaux
<b>NANTES</b>	16 au 19 octobre	SERVICIA : Salon régional d'informatique
<b>STUTTGART</b>	24 au 28 octobre	HOBBY ELECTRONIC : Micro-informatique, électronique et maquettes
<b>LONDRES</b>	Novembre	COMPEC 84 : Salon de l'informatique et des logiciels
<b>MADRID</b>	Novembre	SIMO : Salon international d'informatique et de bureautique



# PROGRAMME MONIMORSE

DENIS BONOMO – EDDY DUTERTRE

**L**e programme que nous vous offrons ici est entièrement conçu en BASIC, à l'inverse de celui que nous publierons bientôt et qui permettra l'émission et la réception en CW à partir de l'ORIC-1.

Pourquoi un programme BASIC ? Simplement pour proposer une introduction, qui vous aidera à mieux comprendre le mécanisme du prochain programme, en présentant le fil conducteur.

Ce programme permet, en utilisant les fonctions sonores de l'ORIC, de générer des signaux Morse. Il est donc aisément modifiable pour être transposé sur un autre micro-ordinateur doté d'un générateur sonore.

Vous remarquerez, par ailleurs, que nous avons représenté les données à émettre, directement par leur code Morse (lignes de DATA à la fin du programme).

Afin de vous faire mieux comprendre le principe utilisé, nous vous proposons un organigramme simplifié qui permet de suivre le raisonnement. Cette pratique de l'organigramme est indispensable pour les programmes complexes alors qu'on peut s'en dispenser dans le cas de programmes simples comme ceux que nous avons proposé précédemment (LOCATORIC, MIRE).

Comme d'habitude, le programme sera expliqué dans son ensemble à partir des numéros de ligne.

## BUT DU PROGRAMME

Le but visé est l'enseignement de la CW par un moniteur inlassable. Ce professeur vous offrira plusieurs possibilités.

1. Une dictée avec seulement des lettres. Ceci est une manière de commencer l'apprentissage.

2. Une dictée avec chiffres, lettres et signes utilisés fréquemment en CW, pour parfaire la leçon.

3. Une option de tout début où, lorsqu'on appuie sur une touche du clavier, le code correspondant est émis et le profil point-trait affiché à l'écran en même temps que le caractère.

4. Une option « texte » où l'on peut composer un texte complet pour le générer ensuite. Ceci a l'avantage sur la dictée de pouvoir familiariser l'opérateur avec des textes en clair et les diverses procédures de trafic en CW.

Nous pensons que l'éventail des possibilités ainsi proposées est complet et que chacun y trouvera son niveau.

Complétons cette présentation en soulignant que, lors des dictées, les groupes de signes sont émis par 5. La longueur totale de la dictée, comme d'ailleurs celle du texte préparé, ne peut excéder 255 caractères.

Préisons, enfin, que la vitesse de « d'émission » est réglable ainsi que le volume de son produit, par le programme.

## PRINCIPE RETENU

Il est fort simple. Il s'agit de « convertir » le code d'un caractère pris au clavier ou lu dans une chaîne, en code Morse, c'est-à-dire en une succession de points et de traits.

Pour ce faire, on a recours à une table de transcodage qui établira la relation entre le caractère et son code Morse correspondant. Nous avons donc rangé dans cette table tous les codes Morse en regard des caractères correspondants. La liaison entre les deux est établie en fonction du code ASCII du caractère. Ainsi le dernier caractère de la table est rangé à l'emplacement 59 et c'est la lettre Z. Le Y est en 58, le X en 57, etc.

Pour transcoder, nous aurions pu utiliser des profils binaires, successions de 1 et de 0 pour représenter les points et les traits. Ceci se justifie pleinement, nous le verrons, dans le cas d'un programme écrit en langage machine. Ici, nous avons préféré utiliser un codage plus évident, permis par le BASIC et nous avons choisi le code... Morse, tout simplement.

C'est ce code que l'on trouve dans les DATA des dernières lignes. Certains caractères n'y sont pas représentés et sont remplacés par le signe équivalent. Vous trouverez ainsi la virgule, le tiret, les deux-points, le point, le point-vir-

gule. Si vous désirez pouvoir disposer de ces caractères lors des dictées il suffira de modifier l'emplacement correspondant dans les lignes de DATA ainsi que le ORX = dans la ligne 245.

## EXAMEN DU LISTING DE MONIMORSE

Lignes 100-130 : remplit la table avec le code Morse rangé dans les lignes de DATA.

Ligne 140 : crée et initialise la table qui sera remplie lors de la composition de la dictée.

Ligne 145 : PRINT CHR\$(6) rend le clavier muet (inhibe le bip sonore des touches).

Lignes 150-180 : propose le menu.

Ligne 185 : selon qu'on choisit ou non le mode clavier, on fera patienter l'utilisateur, car la composition de la dictée demande du temps.

Ligne 190 : l'ordre ON GOTO permet l'aiguillage vers les différentes parties du programme, selon l'option choisie.

Lignes 200-210 : définition des 2 fonctions qui permettent le tirage aléatoire parmi les lettres seules (à partir du code 65) ou en incluant les signes (à partir du code 43).

Lignes 232-265 : remplissage de la table DI\$ qui contient la dictée, par paquets de 5 caractères espacés d'un blanc.

La ligne 245 permet un nouveau tirage aléatoire si le caractère sorti ne possède pas d'équivalent en Morse ou si on ne veut pas l'émettre (ponctuation).

Ligne 285 : TE\$ est la chaîne qui contiendra toute la dictée.

Ligne 290 : on transfère dans TE\$ toute la table D\$.

Ligne 295 : définition de la vitesse et, en fonction, calcul de E qui représente la valeur du temps élémentaire.

Ligne 296 : le choix du volume a été rendu programmable.

Ligne 297 : si on a choisi l'option clavier, on affiche à chaque fois le mode







## LISTING DU PROGRAMME MONIMORSE.

```

10 REM +++++ MONIMORSE +++++
15 REM +
20 REM + @ DENIS BONOMO +
25 REM + F6GKQ +
30 REM + 04-03-1983 +
35 REM + (V.01) +
40 REM + O R I C - 1 +
45 REM +
50 REM +*****+
55 REM
99 REM+++ INITIALISATIONS +++
100 DIMTRK(59)
110 FOR I=127059
120 READTRK(I)
130 NEXT
140 DIMDI(255)
145 PRINTCHR(6)
149 REM+++ MENU +++
150 CLS
155 PRINT:PRINT
160 PRINT" 1 POUR DICTEE LETTRES SEULES"
165 PRINT" 2 POUR DICTEE COMPLETE "
170 PRINT" 3 POUR CLAVIER "
171 PRINT" 4 POUR COMPOSER UN TEXTE"
172 PRINT
175 PRINT"          VOTRE CHOIX "
180 INPUTC
182 PRINT
185 IFC<>3THENPRINT"PATIENTEZ UN INSTANT"ELSEPRINT
190 ONCGOTO200,210,295,600
199 REM+++ COMPOSE DICTEE +++
200 DEFFNR(X)=INT(RND(1)*26+65)
205 GOTO230
210 DEFFNR(X)=INT(RND(1)*48+43)
230 K=0
232 FOR I=1TO5
235 X=FNR(X)
240 IFC=1THEN255
245 IFX=44ORX=45ORX=46ORX=58ORX=59ORX=60ORX=62ORX=64THEN235
255 DI(K)=CHR(X)
260 K=K+1
265 NEXTI
270 DI(K)=" "
275 K=K+1
280 IFC<>250THEN232
285 TE=""
289 REM+++ TEXTE PREPARE +++
290 FOR I=0TO255:TE=TE+DI(I):NEXT
291 PLOT0,7,"
295 INPUT"VITESSE (1 A 10) " :V/E=20~/V
296 INPUT"VOLUME (1 A 15) " :VOL
297 IC<>3THEN300ELSEPRINT"PRESSER LA TOUCHE A CODER OU @ "
298 GETTE:IFTE<>"@":THEN300ELSE150
299 REM+++ EMISSION +++
300 FOR J=1TOLEN TE:CS=MID$TE$,J,1)
302 IFC<>" "THEN305
303 IFC<>3THEN304ELSEPRINTCS
304 WRIT3#E GOTO360
305 IFASC(CS)>90ORASC(CS)<43THENR=1 ELSER=ASC(CS)-31
310 IFC<>3THEN315
312 PRINTCS;TAB(R)
315 FOR I=1TOLEN TAB(R))
320 IFMID$(TAB(R),I,1)=""THENR=(3#E)ELSE=E
325 PLAY1,0,0,0
330 MUSIC1,4,10,VOL
335 WAIT0
340 PLAY0,0,0,0
345 WRITE
350 NEXTI
355 WRIT3#E
360 NEXTJ
365 IFC=3THEN297
370 CLS
375 PRINT:PRINT
379 REM+++ NOUVELLE OPTION +++
380 PRINT" 1 POUR EMISSION DU MEME TEXTE"
385 PRINT" 2 POUR UNE AUTRE OPTION"
387 PRINT" 3 POUR OBTENIR LE CORRIGE"
390 PRINT
395 INPUT"          VOTRE CHOIX " :CC
397 PRINT
400 ONCCGOTO295,150,500
499 REM+++ CORRIGE DICTEE +++
500 CLS
505 PRINT:PRINT
510 PRINT"----- VOICI LE TEXTE EMIS -----"
515 PRINT
520 PRINTTE$
530 PRINT
540 PRINT
550 PRINT"APPUYER SUR UNE TOUCHE POUR CONTINUER"
560 GETT#:GOTO150
599 REM+++ TEXTE COMPOSE CLAVIER +++
600 CLS
605 PRINT:PRINT
610 PRINT"MAXIMUM 255 CARACTERES. @ POUR FINIR"
620 PRINT"-----"
630 PRINT:PRINT
635 TE=""
640 I=0
660 GETCS
665 I=I+1
670 IFI=256ORCS=""@":THEN710
680 TE=TE+CS
690 PRINTCS)
700 GOTO660
710 PRINT
720 PRINT
730 GOTO295
999 REM+++ DONNEES TRANSCODAGE +++
1025 DATA"....."
1030 DATA"....."
1035 DATA"....."
1040 DATA"....."
1050 DATA"....."
1060 DATA"....."
1070 DATA"....."

```

## LES PERFORMANCES EN PLUS!



Antenne Windom Kurt Fritzel  
FD 4 - 80/40/20/10 m



Dipôle rotatif Kurt Fritzel  
10 - 15 - 20 m



Rotors d'antennes CDE

**VAREDEC COMIMEX**  
SNC DURAND et C°

2 rue Joseph-Rivière. 92400 Courbevoie. Tél. 333.66.38 +

**SPECIALISE DANS LA VENTE DU MATERIEL  
D'EMISSION D'AMATEUR DEPUIS PLUS DE 20 ANS**

Envoi de la documentation contre 4 francs en timbres.



## CALCUL DE FILTRE PASSE-BANDE

CHRISTIAN LAHEYNE - F1ELQ

Les amplis opérationnels sont assez souvent employés dans la réalisation de filtres actifs à circuit R.C. Leur avantage est d'apporter gain et paramètres variables contrairement aux filtres passifs L.C. De plus les amplis opérationnels contribuent à la miniaturisation des montages ainsi réalisés.

Une ou plusieurs cellules pourront être utilisées consécutivement pour construire un filtre.

Le programme permet de calculer la valeur des résistances R1 à R5, après avoir choisi au préalable le Q du filtre, la fréquence centrale, le gain puis C1 et C2 (C1 + C2). R4 et R5 sont identiques et permettent de définir la tension de référence de l'amplification (Vcc/2).

Les applications sont très variées : filtre audio CW, RTTY, etc...

### Réalisation :

C1 et C2 devront être des condensateurs de haute qualité (10 nF est une valeur moyenne pour les applications BF).

Le type polystyrène est fortement recommandé.

La résistance R2 pourra être variable afin d'ajuster la fréquence centrale du filtre.

Note :

Ce programme est écrit en APPLE-SOFT.

Pour d'autres langages : CALL-936 est équivalent de HOME ou CLS (effacement d'écran et curseur en haut à gauche).

Bibliographie :

ARRL Radio Amateur's Handbook 1981.

```

100 REM CALCUL DE FILTRE ACTIF
110 REM PASSE-BANDE
120 REM D'APRES
130 REM THE RADIO AMATEUR'S
140 REM HANDBOOK ARRL 1981
150 REM PAGE 4-48
151 REM F1ELQ NOVEMBRE 1983
160 CALL - 936
170 PRINT "#####": PRINT
180 PRINT "% CALCUL DE FILTRE PASSE-BANDE %": PRINT
190 PRINT "#####": PRINT

200 INPUT "Q DU CIRCUIT ";Q
210 PRINT : INPUT "VALEUR DE C1,C2 EN NANO-FARADS ";C
220 PRINT : INPUT "GAIN ";G
230 PRINT : INPUT "FRQ DE RESSONANCE EN HZ ";F
240 C1 = C * (1E - 9)
250 H = 6.28 * F
260 R(1) = Q / (G * H * C1)
270 R(2) = Q / ((2 * Q ^ 2 - G) * H * C1)
280 R(3) = (2 * Q) / (H * C1)
290 R(4) = .02 * R(3)
300 R(5) = R(4)
310 R$ = " OHMS"
320 KR$ = " K.OHMS"
330 MR$ = " M.OHMS"
340 PRINT : PRINT
350 FOR I = 1 TO 5
360 R = R(I)
370 IF R < 1E3 THEN 490
380 IF R > 1E3 AND R < 1E6 THEN 510
390 IF R > 1E6 THEN 530
400 PRINT
410 NEXT
420 PRINT "C1 = C2 = "C;" N.FARADS"
430 PRINT : INPUT "UN AUTRE CALCUL ? (O/N) : ";D$
440 IF D$ = "O" THEN 160
450 END
460 :
470 REM TRAITEMENT DU RESULTAT
480 :
490 R = INT (R)
500 PRINT "R";I;" = ";R;R$: GOTO 400
510 R = INT (R) / 1E3
520 PRINT "R";I;" = ";R;KR$: GOTO 400
530 R = INT (R) / 1E6
540 PRINT "R";I;" = ";R;MR$: GOTO 400
    
```

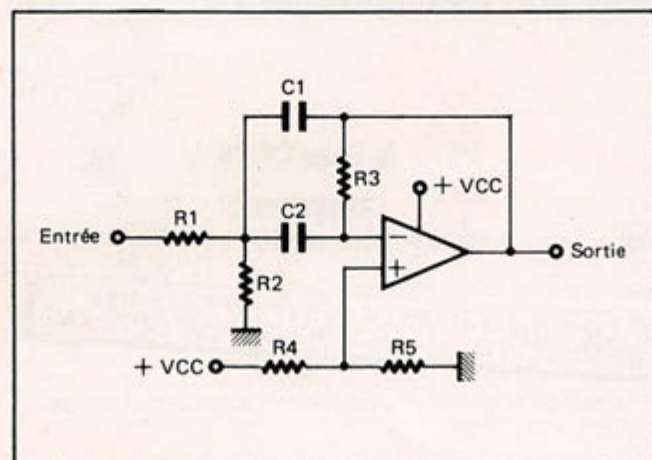


FIGURE 1: Schéma de base du filtre passe-bande

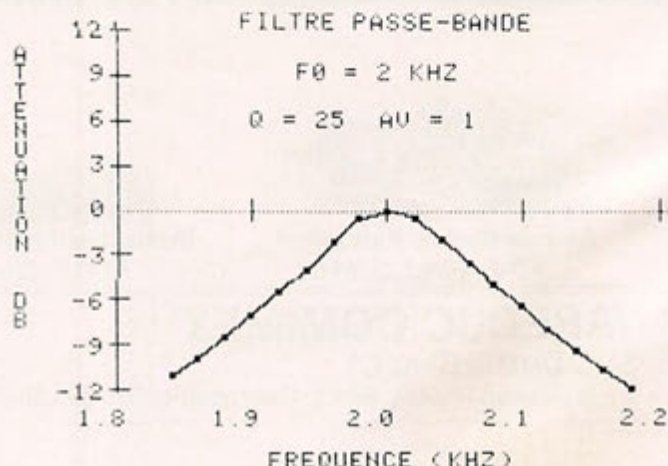


FIGURE 2: Courbe obtenue à l'aide d'APPLEPLOT sur un filtre réalisé à partir des calculs du programme.



# OUVREZ L'OEIL



## VIDEO SURVEILLANCE

**OPC**



POSTE EXTERIEUR

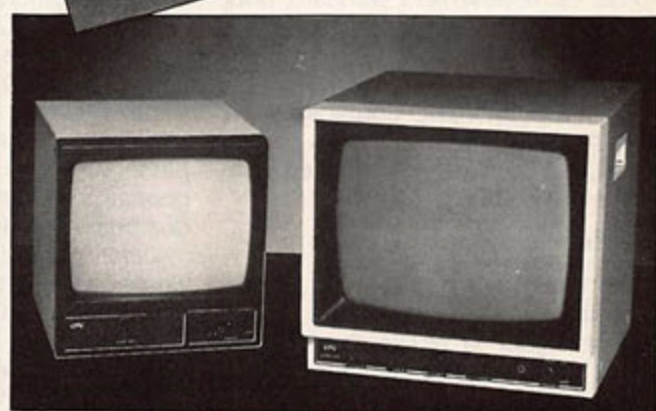


**Cameras**



**Portier  
interphone  
vidéo**

POSTE  
INTERIEUR



**Moniteurs**

### Accessoires



## Recherchons revendeurs



**GENERALE  
ELECTRONIQUE  
SERVICES**

68 et 76 avenue Ledru Rollin - 75012 PARIS  
Tél. : 345.25.92 - Télex : 215 546F GESPAR



# PROGRAMME «CONTEST» POUR ORIC

DENIS BONOMO - F6GKQ

**S**i vous êtes amateur de concours VHF - UHF en solitaire, voici un programme qui devrait vous faciliter la vie pendant ces week-ends bien chargés, puisqu'il transforme votre ordinateur en un précieux auxiliaire. Rien ne vous empêche de l'utiliser, bien sûr, si vous concourez en équipe.

Écrit pour ORIC-1 48 K, ce programme pourra être transposé sur une autre machine puisque le BASIC ORIC est relativement standard, pour peu que cette machine permette la gestion (même simple) de fichiers sur cassettes.

Bien évidemment, l'organigramme de principe pourra inspirer les possesseurs d'ensembles plus complets nantis de disquettes.

## **I - Rôle du programme.**

La mission à remplir par le programme est la suivante :

- tenir à jour la feuille de concours (pour les possesseurs d'imprimante, surtout)

- empêcher les QSO en double en prévenant l'opérateur que la liaison a déjà été établie.

- calculer les distances par le procédé de QTH locator, à partir de la position de la station de base.

- tenir à jour et présenter à l'opérateur le nombre de points déjà réalisés et la moyenne par QSO.

- pouvoir, à tout moment, interrompre le concours et couper l'alimentation, pour les périodes de repos par exemple.

Ce dernier point implique donc qu'une fonction de SAUVEGARDE de

FICHIERS soit présente dans le programme.

## **II - Procédé de sauvegarde et lecture de données.**

L'ORIC est une machine assez complète, dotée d'un BASIC très standard mais ne possédant, hélas, aucune fonction de sauvegarde et de lecture de données sur cassette.

Ceci est un grave handicap qui devrait être comblé sur les versions futures du BASIC ORIC ; d'après ce que nous possédons comme informations (écoute de QSO entre stations britanniques). Cette nouvelle version du BASIC est désormais disponible, ou en passe de l'être, outre-Manche. Gageons qu'elle arrivera en France avec quelques mois de décalage.

Cette parenthèse étant fermée, il existe un moyen de contourner la difficulté et de satisfaire ainsi en partie les possesseurs d'ORIC équipée du BASIC V1.0. Ce moyen se présente sous forme d'une routine, en langage machine (dont l'auteur n'est pas connu), et qui a été publiée déjà dans plusieurs revues spécialisées. Cette routine permet d'enregistrer et de relire des tableaux. Nous l'avons donc utilisée telle quelle dans ce programme avec succès.

Cette routine est listée à la fin du programme BASIC, à partir de la ligne 20000.

La marche à suivre est commentée par le programme et la télécommande du magnétophone est assurée par la liaison habituelle. Si votre magnétophone n'est pas télécommandé, il faut,

bien évidemment, le démarrer avant d'appuyer sur le clavier de l'ordinateur (en sauvegarde) ou après (en lecture). (Voir note en fin d'article).

## **III - Utilisation du programme**

Nous avons choisi de faire un affichage sur 40 colonnes et en écriture blanche sur fond noir.

Après chargement, le programme attendra votre indicatif et votre QTH locator.

Si vous aviez déjà commencé le concours et effectué une sauvegarde des QSO réalisés, le programme rechargera le fichier de données. (Attendre le PING en fin de chargement, avant le "menu")

Un conseil : pour le fichier de données, utilisez une cassette différente de celle qui contient le programme, pour éviter de détruire celui-ci en cas de fausse manœuvre avec le magnétophone.

Une fois les données ré-introduites (temps variable en fonction du nombre de QSO déjà réalisés), le programme affiche un choix d'options. Si vous y répondez en introduisant un indicatif, le programme va rechercher dans sa mémoire (temps variable en fonction des QSO déjà réalisés), si la liaison n'a pas été établie auparavant. Si le QSO a déjà eu lieu, la machine vous rappellera quand... Sinon, vous avez le feu vert pour faire le contact.

La machine vous demande alors l'indicatif complet de la station à contacter. Pourquoi cela ? Tout simplement parce que vous êtes autorisé



à omettre, lors de la première introduction de l'indicatif pour la recherche, les /P ou /A ou numéro de département. La machine effectuera les tests de comparaison sur l'indicatif seul. Par contre, pour une présentation correcte, avec un maximum de renseignements sur le compte-rendu final, vous ajouterez ces éléments manquants.

Le programme attendra ensuite l'introduction des autres données du QSO. Il vous demandera, après la dernière donnée, si vous désirez annuler ou valider ces données (cela, car une erreur est toujours possible lors de l'introduction). Si vous vous apercevez d'une erreur sur les données

que vous aurez fournies à la machine, tapez "A" et vous pourrez recommencer.

La machine procède ensuite aux calculs de distance, points cumulés et moyenne par QSO. Noter au passage que nous n'avons pas retenu de notion de multiplicateur. Si ce multiplicateur existe, l'appliquer en fin de compte-rendu sur le total général.

Le programme tient constamment à votre disposition les totaux, à chaque affichage du "menu".

Si vous voulez interrompre le concours, tapez "S" pour sauvegarder les fichiers, et préparez votre cassette en suivant les indications de la machine.

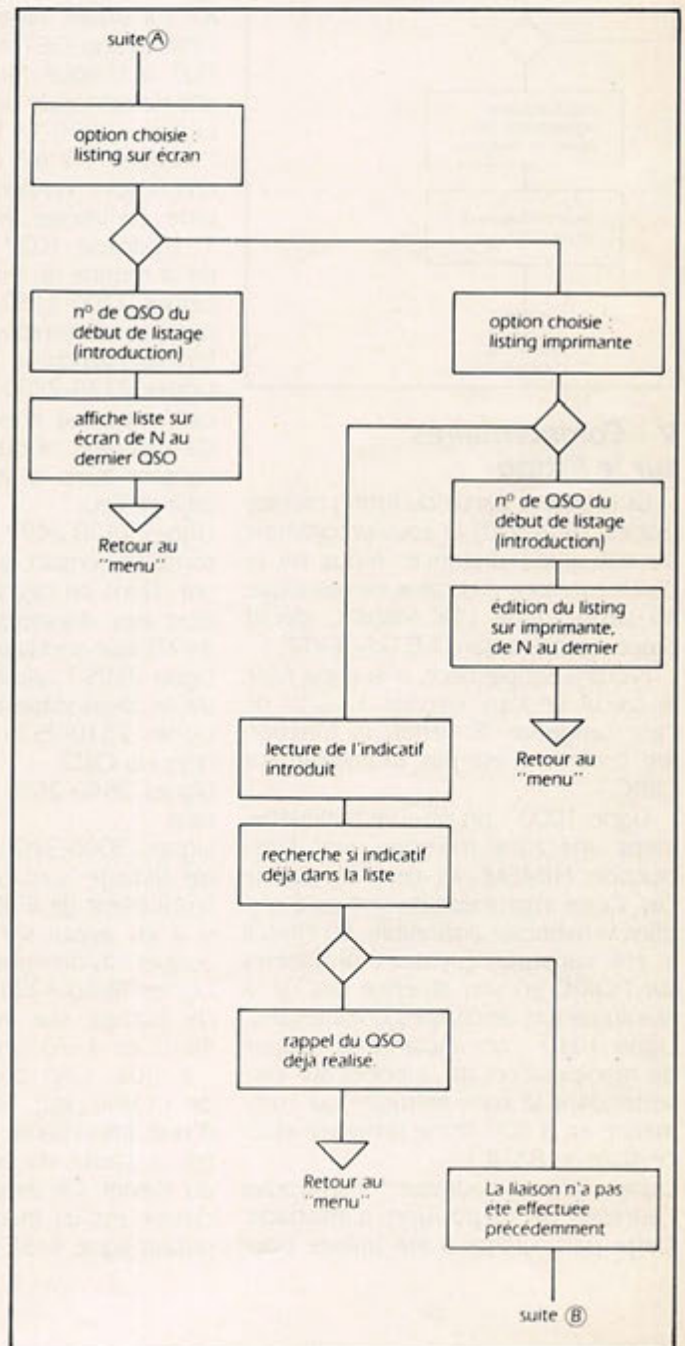
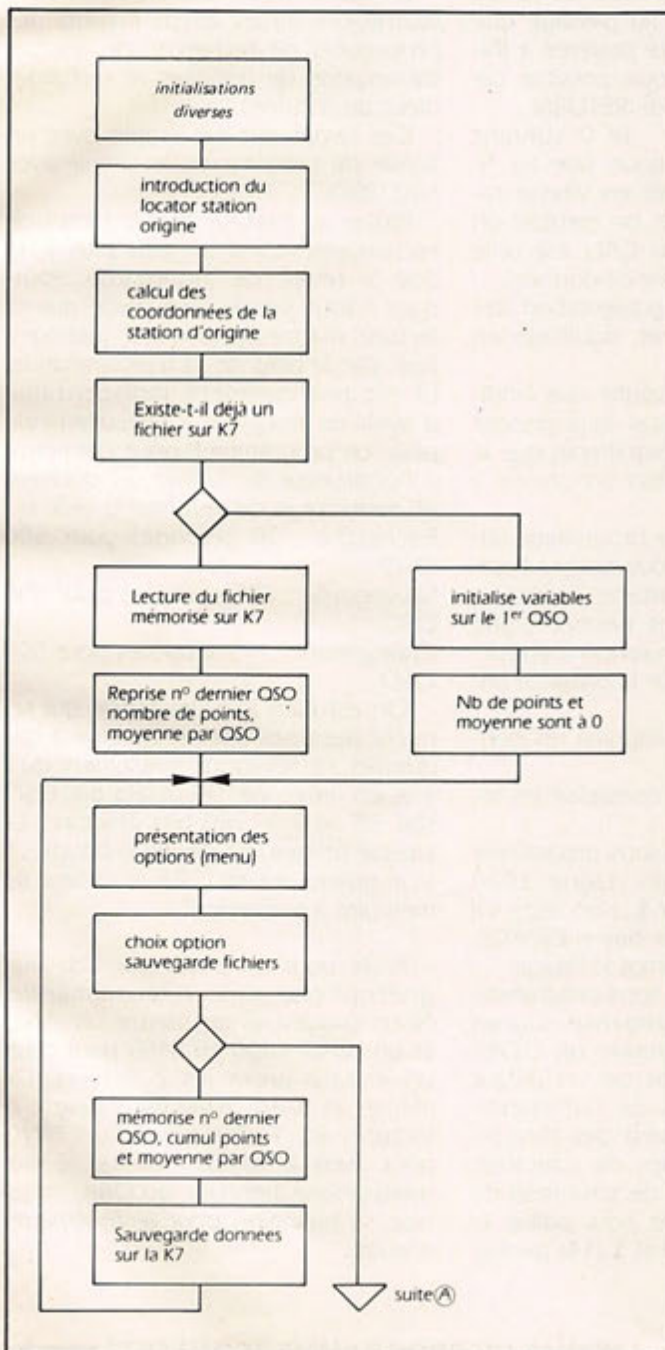
Pour obtenir un listing sur écran, tapez "E" puis le numéro du QSO à partir duquel doit commencer le listing.

Pour obtenir un listing sur imprimante, vérifiez qu'elle est connectée, tapez "P" et le numéro du 1<sup>er</sup> QSO à lister.

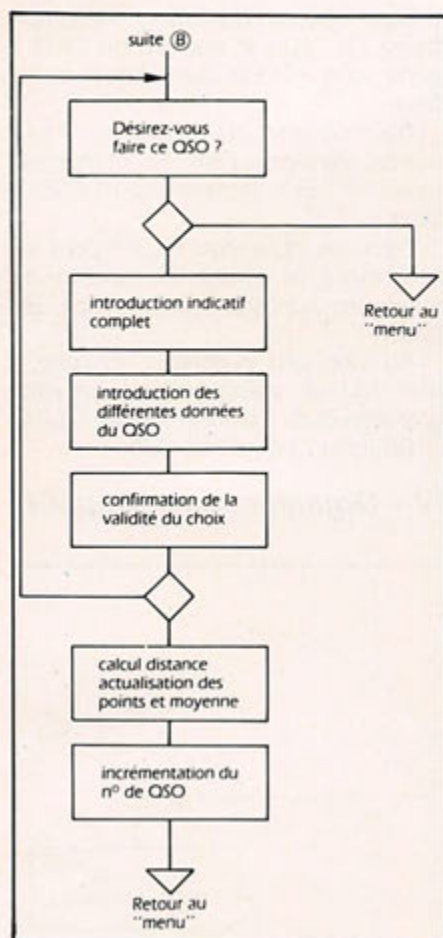
Pour ces deux options, on peut interrompre le listage et revenir au menu en appuyant sur la barre Espace.

Au cas, peu probable, où suite à une fausse manipulation, le programme était "planté". Faire GOTO 2100 (return) et jamais RUN.

## IV - Organigramme simplifié







## V - Commentaires sur le listing

La première partie du listing montre (lignes 70 à 650) le sous-programme de calcul de distance. Nous ne le commenterons pas car il est identique au programme LOCATORIC décrit précédemment dans MEGAHERTZ.

Notons simplement, à la ligne 630, le calcul de l'arc cosinus à partir de l'arc tangente. En effet, la fonction arc cosinus n'est pas disponible sur ORIC.

Ligne 1000 : on réserve habituellement une zone mémoire avec l'instruction HIMEM. Ici ce n'est pas le cas. Cette instruction ne sert qu'à certifier la mémoire disponible. En effet, il a été constaté quelques problèmes sur l'ORIC en son absence lors de la manipulation de chaînes nombreuses. Ligne 1010 : on implante la routine de manipulation de données sur cassette, dans la zone mémoire qui commence en B 800 (zone protégée inaccessible au BASIC).

Ligne 1020 : à l'adresse 18 on trouve l'adresse de la position d'affichage. Cette particularité a été utilisée pour

écrire, en lieu et place de l'inscription CAPS, le mot "Contest".

Lignes 1060-1080 : introduction du locator de la station et détermination des coordonnées pour les calculs de distance. L'indicatif est demandé. Il sera mémorisé et utilisé lors d'un tirage de listing sur imprimante.

Ligne 1150 : Initialisation des tableaux U \$ (liste d'indicatifs) et V \$ (données associées). Noter que U \$ (501 à 503) vont contenir, pour la sauvegarde sur cassette, les valeurs DER (numéro du prochain QSO), CUM (total de points), MOY (moyenne par QSO).

Ligne 1200 : autorise sur ORIC l'utilisation de 40 colonnes.

lignes 1220-1440 : lecture du fichier K7 s'il existe. Noter au passage que l'instruction GET a été préférée à INPUT à chaque fois que possible car elle ne demande pas de RETURN.

Lignes 1400-1410 : le 0 suivant l'adresse # 67 indique que les fichiers sont enregistrés en vitesse rapide. En vitesse lente, on mettrait un 1. L'adresse 1027 du CALL est celle de la routine de lecture de données.

Lignes 2100-2160 : présentation des options disponibles et aiguillage en fonction du choix.

Lignes 2170-2300 : vérifie que l'indicatif introduit n'est pas déjà présent dans la liste, ce que signifierait que le contact avec la station concernée a déjà eu lieu.

Lignes 2400-2497 : le programme autorise le contact si vous désirez l'établir. Dans ce cas, il attend l'introduction des données et permet (ligne 2497) leur annulation en cas d'erreur.

Ligne 2505 : calcul de la distance entre les deux stations.

Lignes 2510-2535 : imprime les données du QSO.

Lignes 2540-2570 : réactualise les totaux.

Lignes 3000-3200 : sous-programme de listage sur écran. Ligne 3020 (équivalent de iF KEY \$...) on teste s'il y a eu appui sur la barre ESPACE, auquel cas on interrompt le listage.

Lignes 4000-4200 : sous-programme de listage sur imprimante. Lignes 4010 et 4170 on trouve un DOKE # 306. Ceci compense un défaut de l'ORIC qui, lors de l'utilisation d'une imprimante, perd des caractères, à cause du temps de scrutation du clavier. Ce temps de scrutation du clavier est ici modifié pour pallier le défaut ligne 4155 CHR \$ (14) permet

sur la SEIKOSHA GP 100 l'écriture en double largeur. Le retour aux caractères "normaux" est assuré, ligne 4165, par CHR \$ (15).

Ligne 5000 : Sous-programme d'appel à la routine de sauvegarde de données sur cassette, avant interruption du Contest. L'adresse 1024 est celle de la routine de transfert des données sur cassette.

Lignes 20000 à 20180 : Implantation des DATA représentant en hexadécimal le code machine des routines de manipulation de données sur cassette.

## VI - Conclusion

En guise de conclusion, nous vous fournissons ici les temps maxima des procédures de recherche de double, sauvegarde de données et rechargement de données.

Ces temps ont été établis avec un fichier de taille maximale, simulé avec 500 QSO.

Noter au passage que le temps de rechargement est un peu plus long que le temps de sauvegarde. Pourquoi ? tout simplement parce que la lecture magnétophone est interrompue, par le biais de sa télécommande, (il est pratiquement indispensable d'avoir un magnéto à télécommande pour ce programme), pour permettre à l'ordinateur de ranger ses données en mémoire et de re-formater celle-ci.

Recherche : 20 secondes pour 500 QSO

Sauvegarde : 135 secondes pour 500 QSO

Chargement : 175 secondes pour 500 QSO

On est bien loin des temps qui seraient autorisés par un système à disquettes. Remarquons simplement qu'il y a, en moyenne, 35 octets par QSO soit  $35 \times 8 = 280$  bits environ... La vitesse utilisée est de 2400 bauds... Il y a quand même 17,5 k octets de mémoire à promener !

Note pour les possesseurs de magnétophone sans télécommande. Nous suggérons de mettre un PING et un WAIT 1000 en 5405 pour créer un espace entre les 2 fichiers. De même un WAIT 2000 (plus long à la lecture, en 1405) suivi d'un PING pour avoir le temps d'arrêter le magnétophone pendant qu'ORIC organise sa mémoire, pour le redémarrer ensuite.



```

1 REM +++++ CONTEST +++++
2 REM + +
3 REM + @ D BONOMO +
4 REM + F6GKQ +
5 REM + 17-10-1983 +
6 REM + V.01 +
7 REM + O R I C - 1 +
8 REM + +
9 REM ++++++
10 REM
50 GOTO1000
69 REM---- CALCUL DE DISTANCE ----
70 IFASC(Q$)<84THEN100
80 A=-91+ASC(Q$):GOTO110
100 A=-65+ASC(Q$)
110 Q$=RIGHT$(Q$,4):B=-65+ASC(Q$)
130 Q$=RIGHT$(Q$,3):C=-48+ASC(Q$)
150 Q$=RIGHT$(Q$,2):D=-48+ASC(Q$)
170 Q$=RIGHT$(Q$,1):E=ASC(Q$)
190 IFD<>0THEN220
200 D=10:C=C-1
220 IFE=65THENE=3.1
230 IFE=66THENE=1.1
240 IFE=67THENE=1.3
250 IFE=68THENE=1.5
260 IFE=69THENE=3.5
270 IFE=70THENE=5.5
280 IFE=71THENE=5.3
290 IFE=72THENE=5.1
300 IFE=74THENE=3.3
310 H=INT(E):K=ABS(H-E)*10
330 GB=(2*A)+(D/5)-(H/30)
340 LB=41+B-(C/8)-(K/48)
390 IFINI=0THENRETURN
570 DG=GA-GB
580 A=SIN(LA/180*PI):B=SIN(LB/180*PI)
600 C=COS(LA/180*PI):D=COS(LB/180*PI)
620 E=COS(DG/180*PI):X=(A*B)+(C*D*E)
630 ACSX=-ATN(X/SQR(-X*X+1))+1.5708
635 DIST=111.323*(ACSX/PI*180)
645 IF(DIST-INT(DIST))>=.5THENDIST=1+INT(DIST)ELSEDIST=INT(DIST)
650 RETURN
999 REM---- INITIALISATIONS ----
1000 HIMEM#97FF
1010 GOSUB20000
1015 INK7:PAPER0
1020 DOKE18,48031:PRINT"Contest"
1050 CLS
1055 PRINT:PRINT:PRINT:PRINT
1060 INPUT"VOTRE LOCATOR ";Q$
1062 QQ$=Q$
1063 PRINT:PRINT
1065 INPUT"VOTRE INDICATIF ";I$
1070 GOSUB70
1075 LA=LB:GA=GB
1080 INI=1
1150 DIMU$(505),V$(501)
1200 POKE#26A,35

```



```

1210 PRINT:PRINT:PRINT
1220 PRINT" AVEZ-VOUS DEJA SAUVEGARDE DES DONNEES ?"
1230 GETRR$
1240 IFRR$(">"0"THEN DER=1:GOTO2000
1245 REM---- RELECTURE DU FICHIER ----
1250 CLS:PRINT:PRINT:PRINT:PRINT:PRINT
1260 PRINT" REPOSITIONNEZ LA CASSETTE DE DONNEES"
1270 PRINT:PRINT:PRINT" PRESSEZ LA TOUCHE PLAY DU MAGNETO "
1280 PRINT:PRINT:PRINT" ----- PRESSEZ UNE TOUCHE -----"
1290 GETRR$:PING
1300 PRINT:PRINT:PRINT" PATIENTEZ QUELQUES INSTANTS"
1400 POKE#67,0:CALL1027,U$
1410 POKE#67,0:CALL1027,V$
1420 DER=VAL(MID$(U$(501),2,LEN(U$(501))))
1430 CUM=VAL(MID$(U$(502),2,LEN(U$(502))))
1440 MOY=VAL(MID$(U$(503),2,LEN(U$(503))))
2000 PING:CLS
2100 PRINT:PRINT"TOTAL CUMULE : ";CUM
2102 PRINT"MOYENNE QSO : ";MOY
2104 PRINT"LE PROCHAIN QSO SERA No : ";DER
2105 PRINT:PRINT
2110 IFDER>500THENPRINT"MAXIMUM DE QSO ATTEINT ":GOTO2125
2120 PRINT:PRINT:PRINT"INTRODUISEZ L'INDICATIF OU:"
2125 PRINT
2130 PRINT" - S POUR SAUVEGARDER FICHIERS"
2135 PRINT" - E POUR LISTER SUR ECRAN"
2140 PRINT" - P POUR LISTER SUR IMPRIMANTE"
2145 PRINT:INPUT" -> VOTRE CHOIX ";R$
2150 IFR$="S"THEN5000
2155 IFR$="E"THEN3000
2160 IFR$="P"THEN4000
2165 IFDER>500THENCLS:PING:GOTO2110
2170 I=0
2200 REPEAT
2210 I=I+1
2220 IFR$(">"MID$(U$(I),1,LEN(R$))THEN2300
2230 CLS
2235 PRINT:PRINT:PRINTR$;" DEJA CONTACTE,QSO NO ";I
2240 PRINT:PRINT:PRINTU$(I);SPC(12-LEN(U$(I)));
2245 PRINTV$(I)
2250 PRINT:PRINT:PRINT:GOTO2100
2300 UNTILI=DER
2400 CLS
2410 PRINT:PRINT:PRINT:PRINT
2415 PRINT"POUR QSO NO ";DER;" VOULEZ-VOUS ";R$;" ?";
2420 GETRR$:PRINTRR$
2425 IFRR$(">"0"THENGOTO2100
2450 PRINT:PRINT:PRINT
2455 INPUT"INDICATIF COMPLET ";U$(DER)
2460 PRINT
2465 INPUT"QTR DU CONTACT (HHMM) ";QTR$
2470 PRINT
2475 INPUT"QRA LOCATOR ";QRA$
2480 PRINT
2485 INPUT"GROUPE PASSE ";GP$
2490 PRINT
2495 INPUT"GROUPE RECU ";GR$
2496 PING

```



```

2497 PRINT:PRINT" A POUR ANNULER V POUR VALIDER ";:GETRR$:IFRR$="A"
THEN2400
2500 PRINT
2505 Q$=QRA$:GOSUB70
2510 CLS:PRINT:PRINT
2515 PRINTU$(DER):PRINTSPC(12-LEN(U$(DER)));
2530 V$(DER)=QTR$+" "+QRA$+" "+GP$+" "+GR$+" "+STR$(DIST)
2535 PRINTV$(DER):PRINT
2540 CUM=CUM+DIST
2545 MOY=CUM/DER
2570 DER=DER+1
2600 GOTO2100
2999 REM---- LISTAGE SUR ECRAN ----
3000 CLS
3005 PRINT:PRINT:INPUT"LISTAGE A PARTIR DU NO ";:N
3010 FORI=NTODER
3020 IFPEEK(#208)=#84THENN=DER:GOTO2120
3100 PRINTU$(I)SPC(12-LEN(U$(I)))V$(I)
3150 NEXT
3200 GOTO2120
3999 REM---- LISTAGE SUR IMPRIMANTE----
4000 CLS:LPRINT
4005 PRINT:PRINT:INPUT"LISTAGE A PARTIR DU NO ";:N
4010 DOKE#306,65535
4012 LPRINT:LPRINTCHR$(14);"STATION : ";I$:LPRINT"LOCATOR : ";Q0$
4013 LPRINTCHR$(15):LPRINT
4015 FORI=NTODER
4020 IFPEEK(#208)=#84THENN=DER:GOTO4160
4100 LPRINTU$(I)SPC(12-LEN(U$(I)))V$(I)
4105 PRINTU$(I)SPC(12-LEN(U$(I)))V$(I)
4150 NEXT
4155 LPRINTCHR$(14):LPRINT
4160 LPRINT"NO DERNIER QSO : ";DER-1
4162 LPRINT"TOTAL CUMULE : ";CUM
4164 LPRINT"MOYENNE PAR QSO: ";MOY
4165 LPRINTCHR$(15)
4170 DOKE#306,10000
4200 GOTO2120
4999 REM---- SAUVEGARDE FICHIERS ----
5000 REM
5020 U$(501)=STR$(DER):U$(502)=STR$(CUM):U$(503)=STR$(MOY)
5250 CLS:PRINT:PRINT:PRINT:PRINT
5260 PRINT" REPOSITIONNEZ LA CASSETTE DE DONNEES"
5270 PRINT:PRINT:PRINT" PRESSEZ LA TOUCHE RECORD DU MAGNETO"
5280 PRINT:PRINT:PRINT" ----- PRESSEZ UNE TOUCHE -----"
5290 GETRR$:PING
5300 PRINT:PRINT:PRINT" PATIENTEZ QUELQUES INSTANTS"
5400 POKE#67,0:CALL1024,U$
5410 POKE#67,0:CALL1024,V$
5500 PING:CLS:GOTO2120
19999 END
20000 REM----- DONNEES SUR K7 -----
20005 A=#8800:READD$
20010 FORI=1TOLEN(D$)STEP2
20020 V=VAL("#"+MID$(D$,I,2)):POKEA,V:A=A+1:NEXT
20030 READD$:IFD$<"Z"THEN20010
20040 DOKE#0400,#0A40:DOKE#0402,#4CB8:DOKE#404,#8858:RETURN
20050 DATA55555552339443638552008890820D6B820BAE6A92520C6E5A53320C

```



```

6E5A53420
20060 DATAC6E520EEB820A7E5242810032035B82004E82860A000B101F017AAA00
2B10199D0
20070 DATA0088D0F8E8CAF008B1D120C6E3C6D0F520C3B890DE602095D52008B90
820D6B820
20080 DATA96E62030E6C925D0F92030E685332030E68534A002B1CEC533C8B1CEE
534B00620
20090 DATA04E84C83C420EEB820EBE424281003209BB82004E82860A000B101F01
C20F0D4AA
20100 DATAE8A000CAF0082030E691D1C8D0F5A002B9D000910188D0F820C3B890D
96018A903
20110 DATA65018501A89002E602A502C461E5626020CAE62018B9A003B1CEAA88B
1CEE901B0
20120 DATA01CA853386346018A5CE65338561A5CF65348562A004B1CE20F6D1855
F84608501
20130 DATA84026020E800C92CF0034CE4CF4CE200A20020E800862785B420E8002
086D1B006
20140 DATA2004E84CE4CFA2008628862920E20090052086D1900BAR20E20090FB2
086D1B0F6
20150 DATAC924D006A9FF8528D00CC925D00FA980852905B485B48A0980AA20E20
086B5A69E
20160 DATAA59F86CE85CFC5A1D004E4A0F01FA000B1CEC8C5B4D006A5B5D1CEF00
EC8B1CE18
20170 DATA65CEAAC8B1CE65CF90D738602004E8A22A4C85C455
20180 DATAZ
    
```

## EXEMPLE DE LISTING "CONTEST" OBTENU GRACE AU PROGRAMME

```

STATION   : F6GKQ/91
LOCATOR   : BI23E
    
```

F6ELI/33	1234	ZE19J	53001	54012	477
F1FIB/P81	1243	BD43C	55002	53024	580
EA2EI	1256	ZD74D	55003	54012	690
F1EZQ/P52	1307	CI47D	55004	53027	213
G4DZO/P	1315	AK11A	59005	59056	300
HB9MM/P	1321	DG32A	59006	57045	365
EA1CR/P	1345	XD61J	56007	57089	889
F1EZH/92	1400	BI12E	59008	59023	20

```

No DERNIER QSO : 8
TOTAL CUMULE   : 3534
MOYENNE PAR QSO : 441.75
    
```



# ABONNEZ VOUS

**A**u 1<sup>er</sup> décembre, vous étiez déjà nombreux à nous avoir fait parvenir vos abonnements pour 1984, montrant ainsi votre confiance dans l'avenir de votre revue.

Il nous reste à améliorer la distribution du journal auprès des abonnés. Désormais, Mégahertz sera déposé au bureau de poste 48 heures avant la livraison aux N.M.P.P qui se chargent de la diffusion en kiosques. Nous espérons ainsi donner satisfaction à l'ensemble des abonnés.

Sachez que vos abonnements nous donneront les moyens d'investir dans l'amélioration constante de VOTRE revue en fonction de VOS désirs.

N'oubliez pas qu'être abonné à la revue, c'est aussi bénéficier de quelques avantages qui vous permettront de «récupérer votre mise». Alors, n'hésitez plus !

**Mégahertz:**  
**chaque mois, le rendez-vous des passionnés.**

## BULLETIN D'ABONNEMENT

DU 1<sup>er</sup> MARS 1984 au 31 DECEMBRE 1984

Je m'abonne à MEGAHERTZ à compter du numéro 16 du 15 MARS 1984 jusqu'au numéro 24 du 15 DECEMBRE 1984, soit au total 9 numéros\*.

Tarif FRANCE (excepté DOM-TOM) : ..... 195,00 F  
Tarif ÉTRANGER (pays d'Europe) : ..... 235,00 F  
Tarif ÉTRANGER PAR AVION (autres pays et DOM-TOM) : ..... 275,00 F

Pour compléter ma collection, je désire recevoir :  
les numéros suivants ..... à 20,00 FF franco pièce, soit .....

Ci-joint un chèque (libellé à l'ordre des Éditions SORACOM) total de .....

NOM : ..... Prénom : .....

Éventuellement indicatif .....

Adresse : .....

Ville : ..... Code postal : ..... Département : .....

Date : ..... Signature : .....

\*Le numéro 20 de Mégahertz compte pour les mois de juillet et août 1984.

Retournez ce bulletin à :  
Éditions SORACOM, Service Abonnements Mégahertz, 16 A av. Gros-Malhon, 35000 Rennes  
Tél. : (16.99) 54.22.30. - CCP RENNES 794.17 V.



# RELIEZ VOS MEGAHERTZ!



La reliure MEGAHERTZ pour 12 numéros.  
De couleur bleue, titrage doré sur tranche.  
Commandez-la en utilisant le bon de commande  
en dernière page.

**50F**  
+ port RC

**Club informatique**

## MEGABYTE

Ce club est ouvert à tous les abonnés de MEGAHERTZ qui le souhaitent. Il est destiné à assurer une liaison entre les utilisateurs des micro-ordinateurs suivants : TRS 80 - APPLE II - ORIC 1 - LASER 200 - PHC 25 SANYO - SINCLAIR - AVTZ. La liste n'est pas limitative.

Lors de votre adhésion (gratuite) vous recevrez une carte de membre. Elle vous donnera l'occasion d'obtenir les matériels avec une remise. Veuillez nous consulter avant tout achat. De plus, vous aurez accès à notre documentation et un technicien pourra vous conseiller dans l'utilisation de votre machine.

*Je suis abonné à MEGAHERTZ et je désire devenir membre du Club MEGABYTE.*

NOM : ..... PRÉNOM : .....  
RUE : .....  
CODE POSTAL : ..... VILLE : .....  
PAYS : .....

*Je possède un micro-ordinateur :*

MARQUE : ..... TYPE : .....  
TAILLE MÉMOIRE ROM : ..... RAM : .....  
et les périphériques suivants : .....

*J'ai réalisé les extensions suivantes :* .....

Je programme en BASIC ASSEMBLEUR AUTRE LANGAGE .....

*J'ai écrit les programmes suivants :* .....





# UN LANGAGE PROGRAMMATION: LE BASIC (SUITE)

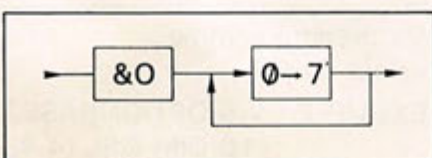
BRUNO FILIPPI

## LES CONSTANTES RELATIVES AU BASIC

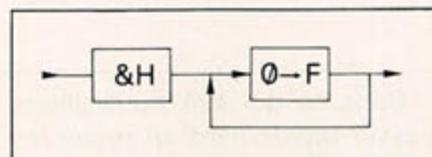
Elles sont de deux sortes : les constantes numériques d'une part ainsi que les constantes alphanumériques d'autre part. Sur certains Basic de haut niveau, en plus des deux constantes précitées, on pourra rencontrer les constantes octales, ainsi que les constantes hexadécimales. Le système octal correspondra à un système de numérotation en base huit et il sera formé des éléments {0, 1, 2, 3, 4, 5, 6, 7}, le système hexadécimal correspondra à une numérotation en base seize et il sera formé des éléments {0, 1, 2, 3, 4, 5, 6, 7, 8, 9, A, B, C, D, E, F}.

Les DSC de ses deux constantes spéciales sont les suivants.

### Constante octale :

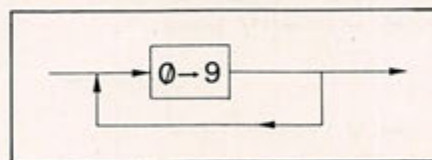


### Constante hexadécimale :



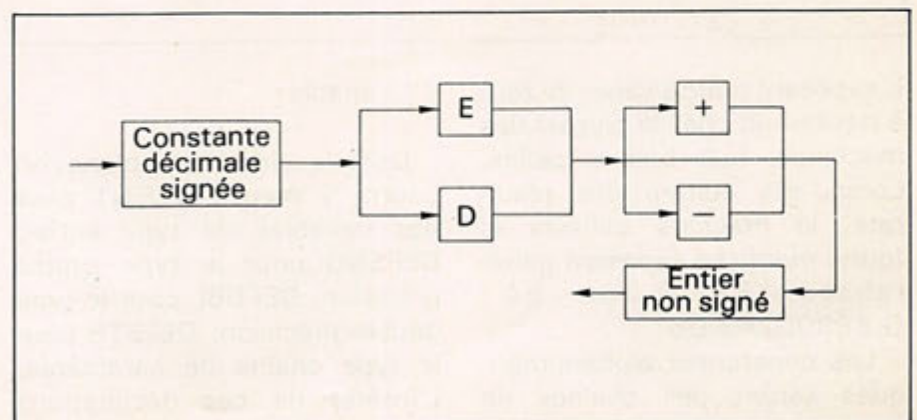
Les constantes numériques que l'on trouve sur tous les modèles Basic sont décomposables en plusieurs groupes.

Les constantes entières dont le DSC sera le suivant.

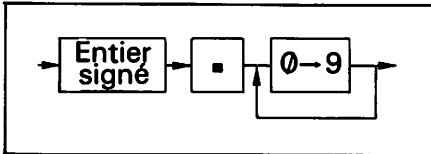


Ce sera une suite de chiffres de 0 à 9 qui formera un entier non signé. On pourra définir un entier signé en faisant précéder d'un signe ou opérateur monadique un entier non signé.

**Remarques.** Une constante non signée sera considérée par la machine comme étant positive. Se rappeler que l'ensemble des entiers représentables au niveau de la machine est  $\bar{Z}$ . Les constantes réelles pourront s'écrire de différentes façons en fonction de leur nombre de chiffres significatifs. Nous aurons la forme en virgule fixe dont la DSC est le suivant.





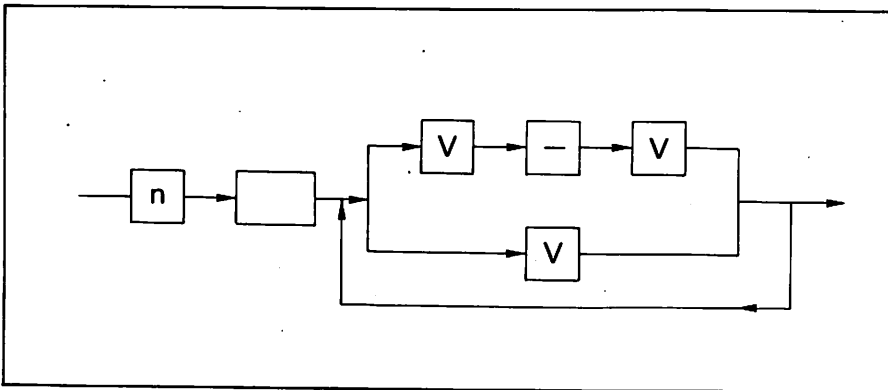


En fonction du nombre de chiffres significatifs, la constante décimale sera définie comme étant en simple précision pour six chiffres significatifs au maximum, ou en double précision pour seize chiffres significatifs.

On pourra également utiliser, pour écrire un entier, la forme mantisse exposant dont le DSC est le suivant.

(voir figure en bas de page précédente)

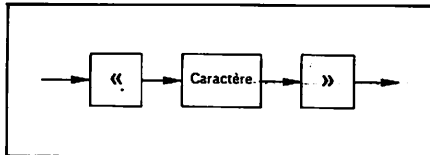
Cette forme sera surtout utilisée pour représenter soit des grands nombres soit des petits nombres. On utilisera E quand la constante décimale signée sera en simple précision, D quand elle sera en double précision.



L'exposant pourra varier de zéro à trente-huit chez la plupart des machines, huit bits actuelles. Lorsqu'elle éditera des résultats, la machine utilisera la forme mantisse exposant généralisée. EX 0.268 E4 ; 0.69800243 D6.

Les constantes alphanumériques seront des chaînes de

caractères formés à l'aide des caractères du code ASCII à l'exception du guillemet. Sa longueur théorique sera de 256 caractères, mais elle sera en pratique moindre et cela pour des raisons propres à la machine. Son DSC est le suivant (il nous montre pourquoi les guillemets sont exclus).



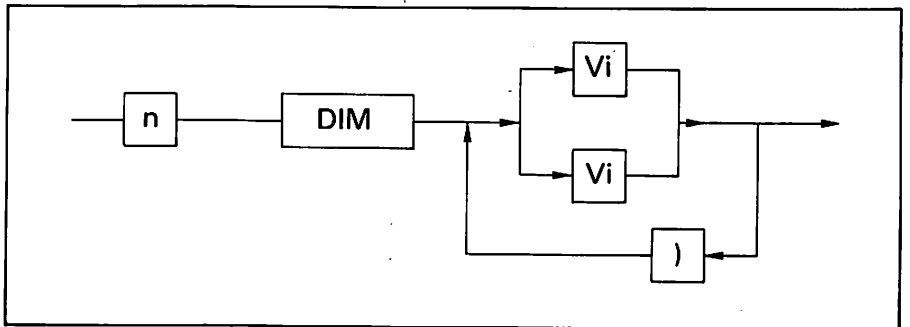
Dans ce qui suit nous allons passer rapidement en revue les différentes déclarations de variables simples. Le DSC de ces déclarations de variables sera le suivant.

V : variable

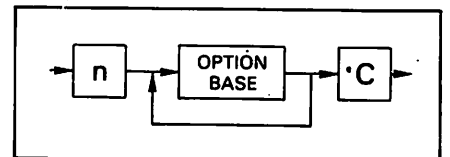
Dans le cadre resté blanc, on pourra y mettre DEFINT pour des variables de type entier, DEFSNG pour le type simple précision, DEFDBL pour le type double précision, DEFSTR pour le type chaîne de caractères. L'intérêt de ces déclarations

sera un gain de place en mémoire, puisque les entiers utilisent deux octets, la simple précision quatre, la double précision huit octets.

Il sera possible d'indiquer à la machine quelle sera la place nécessaire pour stocker les éléments d'une variable indiquée. Sans cette indication (déclaration), la machine réservera d'office un certain nombre de places mémoire pour une variable indiquée. Cette déclaration particulière sera l'instruction DIM qui aura pour DSC :



Sur certaines machines, on pourra utiliser un dimensionnement dynamique de la forme. 10 DIM QSL (P,Q) où en fonction des valeurs attribuées à P et Q, la matrice QSL prendra des dimensions différentes. Les indices devront être entiers et l'indice le plus faible sera zéro sauf s'il y a une déclaration OPTION BASE qui sera faite avant le dimensionnement. La déclaration OPTION BASE sera employée lorsque l'on désirera que le premier indice possible soit un. Il faudra alors le préciser à la machine avant l'instruction DIM au moyen de l'instruction OPTION BASE dont le DSC est le suivant :



C : prendra comme valeur 0 ou 1

EXEMPLE : 5 OPTIONBASE1  
10 DIM QSL (4,4)



Ici les indices autorisés pourront aller de un à quatre au lieu de zéro à trois lorsqu'on ne précise pas OPTION BASE. Si toutefois l'on désire reprendre l'indice de base 0, il suffira de le préciser à la machine par l'instruction suivante :

100 OPTION BASE 0

Nous allons maintenant passer en revue les différents opérateurs associés aux types numériques.

• *Les opérateurs arithmétiques* : I élévation à la puissance. - : opérateur monadique de changement de signe ; \* multiplication. / : division sur les décimaux ; + addition ; - opérateur dihadique de soustraction ; MOD : reste d'une division entière. DIV : division entière. Ces deux derniers opérateurs sont présents uniquement sur les machines de haut niveau.

*Remarque* : l'élévation à la puissance  $X^Y$  s'obtient au niveau de la machine par l'évaluation de exponentielles  $Y \ln X$ , d'où il faudra faire attention aux erreurs d'arrondis.

Exemple :  $3^{12} = 8.99999$  et non 9.

• *Les opérateurs relationnels* : ils sont au nombre de six :  $> =$  : supérieur ou égal ;  $< =$  : inférieur ou égal ;  $>$  : supérieur ;  $<$  : inférieur ;  $< >$  : différent de ;  $=$  : égal.

• *Une série d'opérateurs spéciaux* qui sont les opérateurs logiques. NOT : négation ; OR : réunion ; AND : intersection. Sur certains Basic récents on trouvera : IMP : implication ; XOR : ou exclusif ; EQV : équivalence. Ces opérateurs sont bâtis sur les mêmes bases que ceux utilisés en logique combinatoire. Ces opérateurs logiques serviront à relier deux prédicats (affirmations) ne prenant que les valeurs vraies ou fausses. La table de vérité de ces opérateurs logiques en fonction de deux prédicats X et Y est la suivante :

Les érudits auront reconnu ici les tables de vérité des fonctions logiques et, ou, négation que l'on retrouve en remplaçant F par zéro et V par un.

*Remarques* : les opérateurs basic sont traités par la machine selon une priorité établie qui dans l'ordre croissant est : = ; < > ; < = ; > = puis + ; - puis \* ; / puis - (changement de signe) pour arriver à l'opérateur le plus prioritaire qui est l'élévation à la puissance I, en cas de doute, il conviendra de parenthéser l'expression que l'on désire établir.

V : vrai ; F : faux.

X	Y	X OR Y	X AND Y	NOT X	X IMP Y	X EQV Y	X XOR Y
F	F	F	F	V	V	V	F
F	V	V	F	V	V	F	V
V	F	V	F	F	F	F	V
V	V	V	V	F	V	V	F

# ENFIN DU NOUVEAU A LYON!



**G6GLS  
LYON**

6, RUE DE L'ALMA - 69001 LYON  
TEL: (7) 830.08.66.



IZARD créateur



# METEO

## ZX-81

Voici un programme de météorologie tout simple pour ZX-81. Il offre l'avantage de ne nécessiter que la configuration la plus simple du ZX-81, c'est-à-dire 1 kRAM. Malgré cela, il donne des prévisions assez fiables du temps local. Pour fonctionner, il nécessite seulement l'observation du baromètre et du thermomètre ainsi que la saisie de quatre données.  
 N.B.: Utiliser la fonction GRAPHICS pour les mots soulignés.

- ROBERT MERCIER -

```

10 PRINT "METEO ZX 81"
20 PRINT
30 PRINT "PRESSION ( - , = OU + ) QU'HIER ?"
40 INPUT B$
50 PRINT B$
60 PRINT
70 PRINT "TENDANCE ( < , = OU > ) ?"
80 INPUT P$
90 PRINT P$
100 PRINT
110 PRINT "EVOLUTION LENTE OU RAPIDE ( L OU R ) ?"
120 INPUT E$
130 PRINT E$
140 PRINT
150 PRINT "TEMPERATURE VOISINE DE ZERO ( OUI OU NON ) ?"
160 PRINT
170 INPUT T$
180 PRINT T$
190 PAUSE 100
200 CLS
210 PRINT "PREVISION ZX 81"
220 PRINT
230 PRINT
240 PRINT
250 PRINT
260 IF B$ = "-" THEN PRINT "AGGRAVATION"
270 IF B$ = "=" THEN PRINT "STATIONNAIRE"
280 IF B$ = "+" THEN PRINT "AMELIORATION"
290 IF E$ = "L" THEN PRINT "PERSISTANTE"
300 IF E$ = "R" THEN PRINT "PASSAGERE"
310 IF P$ = "<" THEN PRINT "RECHAUFFEMENT PROPORTIONNEL
AVEC PLUIE SI CIEL COUVERT."
320 IF P$ = "=" THEN PRINT "SANS CHANGEMENT NOTABLE"
330 IF P$ = ">" THEN PRINT "PLUS FRAIS AVEC ECLAIRCIES"
340 IF T$ = "OUI" THEN PRINT "RISQUE NEIGE, VERGLAS, GELEE"
    
```



# ASTRONOMIE

## CARACTERISTIQUES DES INSTRUMENTS

Ce programme d'astronomie vous permettra de connaître tous les paramètres de l'optique que vous utilisez, tant en photographie au foyer du télescope, avec un projectif, sur une étoile ou une planète. Vous connaîtrez ainsi votre grossissement, la focale effective du télescope, le pouvoir résolvant en seconde d'arc, etc...

APPLE 2

- THIERRY LOMBRY -

```

400 REM CARATERISTIQUE DES INSTRUMENTS
401 HOME : PR# 3
402 REM *****
404 VTAB 1: PRINT "          CARACTERISTIQUES DES INSTRUMENTS"
405 VTAB 2: PRINT "          *****"
410 VTAB 6: INPUT "Diametre de l'objectif (mm) : ";D
415 PRINT
420 INPUT "Rapport d'ouverture f/D : ";F
425 PRINT
430 INPUT "Fréquence du rayonnement : ";FR
435 PRINT
440 INPUT "Sensibilité ISO/ASA du film : ";A
450 AO = D * 152:FA = F * D * 152:NF = FA / AO
455 FT = D * F
460 POKE 34,5
470 HOME
480 INPUT "Utilisez-vous le foyer primaire du télescope : ";O$
490 IF LEFT$(O$,1) = "O" THEN EFL = NF:EQ$ = " le film au foyer primaire ": GOTO 632
500 HOME : PRINT
510 INPUT "Utilisez-vous une projection oculaire avec un réflecteur muni de son objectif : ";P$
520 IF LEFT$(P$,1) = "O" THEN GOTO 540
530 GOTO 600
540 PRINT : INPUT "Focale de l'oculaire (mm) : ";FO
545 PRINT
550 INPUT "Champ apparent de l'oculaire (°) : ";C
555 PRINT
560 INPUT "Focale de l'objectif photo (mm) : ";FC
570 EFL = NF * FC / FO:DP = FO / F:G = D / DP:TI = FO * (G - 1) / 10:TF = (C / G) * 4
580 EQ$ = " une combinaison oculaire-réflex"
595 GOTO 630
600 HOME : PRINT
610 INPUT "Utilisez-vous l'oculaire en projection sur le film : ";Q$
620 IF LEFT$(Q$,1) < > "O" THEN GOTO 460
622 PRINT : INPUT "Focale de l'oculaire (mm) : ";FO
623 PRINT
624 INPUT "Champ apparent de l'oculaire (°) : ";C
626 DP = FO / F:G = D / DP:TI = FO * (G - 1) / 10
630 TI1 = TI:EFL = NF + TI1 / FO:GMIN = INT (D / 6.875):MGP = INT (D * .22):GN = INT (D / 1.25):XG = INT (D *
    2.5):T7 = INT ((C / G) * 4)
632 GMIN = INT (D / 6.875):MGP = INT (D * .22):GN = INT (D / 1.25):XG = INT (D * 2.5)
640 IF O$ = "O" THEN 644
642 DP = FO / F:G = D / DP:CR = C / G
644 PSB = (1.22 * FR / D) * 206265:PP = 240 / D
650 DTD = 14 / (D / 10):R = 1.22 * FR * F * 1000:LS = 1 / R:LPS = (D * F * 0.0175) / 3600

```



```

660 HOME : PRINT "Desirez-vous photographier :
670 PRINT : PRINT " * les étoiles "
680 PRINT : PRINT " * une planète
690 VTAB 23: INPUT "Votre choix: E-F : ";R$
700 IF R$ = "E" THEN GOTO 720
710 GOTO 760
720 HOME : PRINT : INPUT "Magnitude visuelle de l'étoile : ";M
730 PRINT : INPUT "Différence de magnitude : ";MD
740 PRINT : INPUT "Durée d'exposition : ";DT
749 DP = 7
750 GE = 2.512 MD:GC = M * 2.5 * LOG (D / DP) :
758 GOTO 835
760 IF R$ < > "F" GOTO 660
770 HOME : INPUT "Quelle astre desirez-vous photographier (MEncure - LLune) : ";PL$
780 IF PL$ = "LU" THEN I = BFL * AO * DF
785 IF PL$ = "ME" THEN N = 260
790 IF PL$ = "VE" THEN N = 560
795 IF PL$ = "MA" THEN N = 40
800 IF PL$ = "JU" THEN N = 12
805 IF PL$ = "SA" THEN N = 3.5
810 IF PL$ = "UR" THEN N = .81
815 IF PL$ = "NE" THEN N = .38
820 IF PL$ = "PL" THEN N = .05
830 N = N * A:FA = BFL * AO:AO = AO / 3600:AO = TAN (AO / 57.29578):I = FA * DP:R = 1450 / BFL:R = VAL (LEFT$ (
STR$ (R),4))
835 HOME
840 PRINT "Diamètre de l'objectif du télescope : ";D;" mm"
842 PRINT
845 PRINT "Distance focale au foyer primaire : ";FT;" mm"
847 PRINT
850 PRINT "Rapport d'ouverture dans cette configuration : ";F
851 PRINT
852 FR1 = FR * I E + 7:PSB1 = VAL (LEFT$ (STR$ (PSB),4))
853 PRINT "Pouvoir séparateur à ";FR1;" angstroms : ";PSE1;" sec d arc"
854 PRINT
855 PRINT "Diamètre de la tache de diffraction (Airy Disk) : ";DTD;" sec.arc"
856 PRINT
857 PRINT "1 sec.arc représente au foyer une distance de : ";LPS;" mm"
858 LS = VAL (LEFT$ (STR$ (LS),3)): PRINT
859 PRINT "Sur le film une distance d'1mm sous-tend un angle de : ";LB;" sec d arc"
860 IF R$ = "E" THEN PRINT : PRINT "Gain de clarté : ";GC
863 PRINT
865 IF R$ = "E" THEN PRINT "Gain d'éclat pour cette combinaison optique : ";GE
870 IF R$ = "P" THEN G = VAL (LEFT$ (STR$ (G),4)): GET A$: HOME : GOTO 873
871 IF O$ = "O" THEN GOTO 880
872 GOTO 2000
873 IF O$ = "O" THEN 876
875 PRINT : PRINT "Grossissement pour l'oculaire de ";FO;" mm : ";G;" x"
876 PRINT : PRINT "Grossissement minimum offrant une pupille de sortie de 7 mm : ";GMIN;" x"
878 PRINT : PRINT "Grossissement minimum praticable : ";MGP;" x"
880 PRINT : PRINT "Grossissement moyen pour cet instrument : ";GN;" x"
882 PRINT : PRINT "Grossissement maximum autorisé pour cette optique : ";MG;" x"
883 IF O$ = "O" THEN 998
884 PRINT : PRINT "Diamètre de la pupille de sortie oculaire : ";DOP;" mm"
998 VTAB 23: INPUT "Un autre calcul (O N) : ";A$: IF A$ = "N" THEN 400
999 HOME : PRINT CHR$ (17): REM PRINT SUR 40 COLONNES

```



# ASTRONOMIE

## SIMULATION DU SYSTEME SOLAIRE

Ce programme donne une vue héliocentrique du système solaire (le Soleil au centre et en orbite autour de lui les 9 planètes). Libre à vous d'afficher telle ou telle planète, à quelle qu'époque que ce soit, présente, passée ou future. La simulation peut se faire point par point sur toute une période ou par un tracé d'une courbe couvrant toute la période choisie. C'est un programme idéal pour connaître les moments de conjonctions.

**APPLE 2**

— THIERRY LOMBRY —

```

100 GOTO 2999
999 HOME : END
2999 HOME : NORMAL : PRINT CHR$(17)
3001 VTAB 9: HTAB 3: PRINT "*****"
3002 VTAB 10: HTAB 3: PRINT "*                *"
3003 VTAB 11: HTAB 3: PRINT "* SIMULATION DU SYSTEME SOLAIRE *"
3004 VTAB 12: HTAB 3: PRINT "*                *"
3005 VTAB 13: HTAB 3: PRINT "*     VUE HELIOCENTRIQUE     *"
3006 VTAB 14: HTAB 3: PRINT "*                *"
3007 VTAB 15: HTAB 3: PRINT "*****"
3008 DIM S$(100)
3009 GOTO 4000
3010 D = Z - INT (Z / SRD) * SRD
3030 B = Q - (D / SRD * Q2)
3040 RV = A - (P / (1 + E * COS (B)))
3050 REM RV VECTEUR SOLEIL-PLANETE
3060 V = PE / RV - EZ
3070 IF V = > 1 THEN V = VL
3080 IF V = < -1 THEN V = - VL
3090 V1 = - ATN (V / SQR (- V * V + 1)) + T
3100 REM V1 ANGLE PLANETE-SOLEIL
3110 IF D > SRD / 2 THEN V1 = Q2 - V1
3120 V1 = V1 + J
3130 X = COS (V1) * RV:Y = - SIN (V1) * RV * FA
3140 X = X * TT + X1:Y = Y * TT + Y1
3150 RETURN
3160 REM MERCURE ET PLOT
3170 IF ME = 1 THEN A = A1:P = P1:E = E1:PE = U1:EZ = K1:SRD = S1:J = J1:W = W1:Z = Z1 + W: GOSUB 3010: IF TY = 0
  THEN HCOLOR= 0: HPLLOT M1,N1
3180 IF ME = 1 THEN M1 = X:N1 = Y: HCOLOR= 3: HPLLOT X,Y
3190 REM VENUS ET PLOT
3200 IF VE = 1 THEN A = A2:P = P2:E = E2:PE = U2:EZ = K2:SRD = S2:J = J2:W = W2:Z = Z1 + W: GOSUB 3010: IF TY = 0
  THEN HCOLOR= 0: HPLLOT M2,N2
3210 IF VE = 1 THEN M2 = X:N2 = Y: HCOLOR= 3: HPLLOT X,Y
3220 REM TERRE ET PLOT
3230 IF TE = 1 THEN A = A3:P = P3:E = E3:PE = U3:EZ = K3:SRD = S3:J = J3:W = W3:Z = Z1 + W: GOSUB 3010: IF TY = 0
  THEN HCOLOR= 0: HPLLOT M3,N3
3240 IF TE = 1 THEN M3 = X:N3 = Y: HCOLOR= 3: HPLLOT X,Y
3250 REM MARS ET PLOT
3260 IF MA = 1 THEN A = A4:P = P4:E = E4:PE = U4:EZ = K4:SRD = S4:J = J4:W = W4:Z = Z1 + W: GOSUB 3010: IF TY = 0
  THEN HCOLOR= 0: HPLLOT M4,N4
3270 IF MA = 1 THEN M4 = X:N4 = Y: HCOLOR= 3: HPLLOT X,Y
3280 REM JUPITER ET PLOT

```



# INFORMATIQUE

```

3290 IF JU = 1 THEN A = A5:P = P5:E = E5:PE = U5:EZ = K5:SRD = S5:J = J5:W = W5:Z = Z1 + W: GOSUB 3010: IF TY = 0
    THEN HCOLOR= 0: HPLLOT M5,N5
3300 IF JU = 1 THEN M5 = X:N5 = Y: HCOLOR= 3: HPLLOT X,Y
3310 REM SATURNE ET PLOT
3320 IF SA = 1 THEN A = A6:P = P6:E = E6:PE = U6:EZ = K6:SRD = S6:J = J6:W = W6:Z = Z1 + W: GOSUB 3010: IF TY = 0
    THEN HCOLOR= 0: HPLLOT M6,N6
3330 IF SA = 1 THEN M6 = X:N6 = Y: HCOLOR= 3: HPLLOT X,Y
3340 REM URANUS ET PLOT
3350 IF UR = 1 THEN A = A7:P = P7:E = E7:PE = U7:EZ = K7:SRD = S7:J = J7:W = W7:Z = Z1 + W: GOSUB 3010: IF TY = 0
    THEN HCOLOR= 0: HPLLOT M7,N7
3360 IF UR = 1 THEN M7 = X:N7 = Y: HCOLOR= 3: HPLLOT X,Y
3370 REM NEPTUNE ET PLOT
3380 IF NE = 1 THEN A = A8:P = P8:E = E8:PE = U8:EZ = K8:SRD = S8:J = J8:W = W8:Z = Z1 + W: GOSUB 3010: IF TY = 0
    THEN HCOLOR= 0: HPLLOT M8,N8
3390 IF NE = 1 THEN M8 = X:N8 = Y: HCOLOR= 3: HPLLOT X,Y
3400 REM PLUTON ET PLOT
3410 IF PL = 1 THEN A = A9:P = P9:E = E9:PE = U9:EZ = K9:SRD = S9:J = J9:W = W9:Z = Z1 + W: GOSUB 3010: IF TY = 0
    THEN HCOLOR= 0: HPLLOT M9,N9
3420 IF PL = 1 THEN M9 = X:N9 = Y: HCOLOR= 3: HPLLOT X,Y
3500 IF DE = > DN THEN 3600
3510 Z1 = Z1 + DA
3520 DE = DE + DA
3530 GOTO 3170
3540 REM FIXE LES VALEURS DES PLANETES
3600 X = 279:Y = 190: HPLLOT X,Y: INPUT A$: PRINT "FIN."
3610 Z1 = 0:DE = 0
3620 GOTO 4100
4000 REM S1=PERIODE ORBITALE...E1=EXCENTRICITE...A1=DISTANCE MIN+MAX AU SOLEIL...J1=LONGITUDE DU PERIHELIE...W1=
    NB JOURS ECOULES DEPUIS 0 DEGRES JUSQU'AU PERIHELIE DE 1980...TT=FACTEUR D'ECHELLE...FA=RAPPORT X/Y
    ...S3=UNE
    REVOLUTION ORBITAL
4001 FOR X = 1 TO 3000: NEXT : FOR X = 38 TO 0 STEP - 1: POKE 32,X: POKE 33,40 - X: HOME : NEXT
4005 T = 1.5708
4006 Q = 3.14159265
4007 Q2 = 6.2831853
4008 VL = .99999999
4009 FA = 29 / 32
4010 X1 = 140:Y1 = 96
4011 S1 = 87.969
4012 E1 = .2056
4013 A1 = 72
4014 P1 = A1 * (1 - E1 * E1) / 2
4015 K1 = 1 / E1
4016 U1 = P1 / E1
4017 J1 = 77.1 * Q / 180
4018 W1 = 37.53
4020 S2 = 224.701
4021 E2 = .0068
4022 A2 = 134.539
4023 P2 = A2 * (1 - E2 * E2) / 2
4024 K2 = 1 / E2
4025 U2 = P2 / E2
4026 J2 = 131.1 * Q / 180
4027 W2 = 140.14
4030 S3 = 365.256
4031 E3 = .0167
4032 A3 = 136
4033 F3 = A3 * (1 - E3 * E3) / 2
4034 K3 = 1 / E3
4035 U3 = P3 / E3
4036 J3 = 102.6 * Q / 180
4037 W3 = - 3
4040 S4 = 686.930
4041 E4 = .0934
4042 A4 = 283.407
4043 P4 = A4 * (1 - E4 * E4) / 2
4044 K4 = 1 / E4
4045 U4 = P4 / E4
4046 J4 = 335.7 * Q / 180
4047 W4 = 238
4050 S5 = 4332.125
4051 E5 = .0478
4052 A5 = 967.641
4053 P5 = A5 * (1 - E5 * E5) / 2
4054 K5 = 1 / E5
4055 U5 = P5 / E5
4056 J5 = 13.6 * Q / 180
4057 W5 = 1608
4060 S6 = 10825.863
4061 E6 = .0555
4062 A6 = 1775.966
4063 F6 = A6 * (1 - E6 * E6) / 2
4064 K6 = 1 / E6
4065 U6 = P6 / E6
4066 J6 = 95.5 * Q / 180
4067 W6 = 2092
4070 S7 = 30676.15
4071 E7 = .0503
4072 A7 = 3559.079
4073 P7 = A7 * (1 - E7 * E7) / 2
4074 K7 = 1 / E7
4075 U7 = P7 / E7
4076 J7 = 172.9 * Q / 180
4077 W7 = 4615
4080 S8 = 59911.13
4081 E8 = .0667
4082 A8 = 5582.072
4083 P8 = A8 * (1 - E8 * E8) / 2
4084 K8 = 1 / E8
4085 U8 = P8 / E8
4086 J8 = 58.5 * Q / 180
4087 W8 = 33637
4090 S9 = 90824.2
4091 E9 = .25478
4092 A9 = 7407.813
4093 P9 = A9 * (1 - E9 * E9) / 2
4094 K9 = 1 / E9
4095 U9 = P9 / E9
4096 J9 = 223 * Q / 180
4097 W9 = - 3465
4100 TEXT : HOME
4110 GOTO 4150

```



```

4120 GET A$: IF ASC (A$) < > 13 THEN S$(5) = BL$
4122 IF ASC (A$) < > 13 THEN S$(5) = S$(5) + A$: PRINT A$: GET A$: GOTO 4122
4140 RETURN
4150 VTAB 1: HTAB 5: PRINT "Simulation du systeme solaire"
4160 VTAB 2: HTAB 10: PRINT "vue heliocentrique"
4170 PRINT
4180 VTAB 5: HTAB 1: PRINT "Les memes planetes/stop...C/N/S:"
4190 VTAB 8: HTAB 1: PRINT "Mercure./O/...";
4200 VTAB 8: HTAB 23: PRINT "Venus.....";
4210 VTAB 9: HTAB 1: PRINT "La Terre.....";
4220 VTAB 9: HTAB 23: PRINT "Mars.....";
4230 VTAB 10: HTAB 1: PRINT "Jupiter.....";
4240 VTAB 10: HTAB 23: PRINT "Saturne.....";
4250 VTAB 11: HTAB 1: PRINT "Uranus.....";
4260 VTAB 11: HTAB 23: PRINT "Neptune.....";
4279 VTAB 12: HTAB 1: PRINT "Pluton.....";
4280 VTAB 15: HTAB 1: PRINT "Date de depart:JJ=";
4290 VTAB 15: HTAB 22: PRINT "MM=";
4300 VTAB 15: HTAB 28: PRINT "AAAA=";
4310 VTAB 16: HTAB 1: PRINT "Nb de jours a afficher...";
4320 VTAB 17: HTAB 1: PRINT "Intervalle entre les jours...";
4330 VTAB 18: HTAB 1: PRINT "Par point ou en continu (P/O)...";
4340 VTAB 23: HTAB 1: PRINT "Est-ce bien correct (C/N).....";
4350 VTAB 11: HTAB 1: PRINT "Uranus.....";
4360 VTAB 5: HTAB 37: PRINT S$(3);
4370 VTAB 8: HTAB 17: PRINT S$(5);
4380 VTAB 8: HTAB 37: PRINT S$(6);
4390 VTAB 9: HTAB 16: PRINT S$(7);
4400 VTAB 9: HTAB 37: PRINT S$(8);
4410 VTAB 10: HTAB 17: PRINT S$(9);
4420 VTAB 10: HTAB 37: PRINT S$(10);
4430 VTAB 11: HTAB 17: PRINT S$(11);
4440 VTAB 11: HTAB 37: PRINT S$(12);
4450 VTAB 12: HTAB 17: PRINT S$(13);
4460 VTAB 15: HTAB 19: PRINT S$(16);
4470 VTAB 15: HTAB 25: PRINT S$(15);
4480 VTAB 15: HTAB 33: PRINT S$(17);
4490 VTAB 16: HTAB 23: PRINT S$(18);
4500 VTAB 17: HTAB 23: PRINT S$(19);
4510 VTAB 18: HTAB 31: PRINT S$(20);
4520 VTAB 23: HTAB 31: PRINT S$(21);
4530 VTAB 5: HTAB 37: S = 0: GOSUB 4120
4540 IF S$(5) = "S" THEN FOR X = 35 TO 0 STEP - 1: POKE 32,X: POKE 33,40 - X: HOME: NEXT: PRINT CHR$(18): GOTO
999
4550 IF S$(3) = "O" THEN GOTO 4650
4560 VTAB 8: HTAB 17: S = 5: GOSUB 4120
4570 VTAB 8: HTAB 37: S = 6: GOSUB 4120
4580 VTAB 9: HTAB 17: S = 7: GOSUB 4120
4590 VTAB 9: HTAB 37: S = 8: GOSUB 4120
4600 VTAB 10: HTAB 17: S = 9: GOSUB 4120
4610 VTAB 10: HTAB 37: S = 10: GOSUB 4120
4620 VTAB 11: HTAB 17: S = 11: GOSUB 4120
4630 VTAB 11: HTAB 37: S = 12: GOSUB 4120
4640 VTAB 12: HTAB 17: S = 13: GOSUB 4120
4650 VTAB 15: HTAB 19: S = 16: GOSUB 4120
4660 VTAB 15: HTAB 25: S = 15: GOSUB 4120
4670 VTAB 15: HTAB 33: S = 17: GOSUB 4120
4680 VTAB 16: HTAB 23: S = 18: GOSUB 4120
4690 VTAB 17: HTAB 23: S = 19: GOSUB 4120
4700 VTAB 18: HTAB 31: S = 20: GOSUB 4120
4710 VTAB 23: HTAB 31: S = 21: GOSUB 4120
4800 A$ = S$(1)
4810 ME = 0: VE = 0: TE = 0: MA = 0: JU = 0: SA = 0: UR = 0: NE = 0: PL = 0
4820 IF S$(5) = "O" THEN ME = 1: TT = 2.3
4830 IF S$(6) = "O" THEN VE = 1: TT = 1.5
4840 IF S$(7) = "O" THEN TE = 1: TT = 1.05

```



```

4850 IF S$(8) = "O" THEN MA = 1:TT = .6
4860 IF S$(9) = "O" THEN JU = 1:TT = .19
4870 IF S$(10) = "O" THEN SA = 1:TT = .1
4880 IF S$(11) = "O" THEN UR = 1:TT = .054
4890 IF S$(12) = "O" THEN NE = 1:TT = .035
4900 IF S$(13) = "O" THEN PL = 1:TT = .022
5000 MM = VAL (S$(15)): IF MM > 12 THEN GOTO 1280
5010 JJ = VAL (S$(16)): IF JJ > 31 THEN GOTO 1270
5020 AAAA = VAL (S$(17))
5030 DN = VAL (S$(18))
5040 DA = VAL (S$(19))
5050 IF S$(20) = "C" THEN TY = 1
5060 IF S$(20) = "P" THEN TY = 0
5070 IF S$(21) < > "O" THEN 4100
5100 DF = (MM = 2) * 31 + (MM = 3) * 59 + (MM = 4) * 90 + (MM = 5) * 120 + (MM = 8) * 212 + (MM = 9) * 243 + (MM =
    10) * 273 + (MM = 11) * 304 + (MM = 12) * 334
5200 Z1 = INT (AAAA * 365 + INT (AAAA / 4) + JJ + DF + 1 - INT (AAAA / 100) + INT (AAAA / 400) / 1)
5210 IF INT (AAAA / 4) < > AAAA / 4 THEN 5260
5220 IF INT (AAAA / 400) = AAAA / 400 THEN 5240
5230 IF INT (AAAA / 100) = AAAA / 100 THEN 5250
5240 IF MM > 2 THEN 5260
5250 Z1 = Z1 - 1
5260 Z1 = Z1 - 723180
5280 HOME : HGR2
5300 REM PLOT LES POINTS DE REFERENCE EN HI-RE ET CALCUL UN CERCLE DE 10 DEGRES
5310 HCOLOR= 3
5320 X = 140:Y = 96: HPLOT X,Y
5330 X = 141:Y = 96: HPLOT X,Y
5340 X = 248:Y = 96: HPLOT X,Y
5350 FOR L1 = 0 TO Q2 STEP 1 / 36 * Q2
5360 X = X1 + COS (L1) * 105.9
5370 Y = Y1 - SIN (L1) * 105.9 * FA
5380 HPLOT X,Y
5390 NEXT L1
5395 GOTO 3160
6000 REM TOPO
10000 VTAB 12: HTAB 20: PRINT "FIN"
10010 PRINT CHR$( 21)
10020 VTAB 23: END

```

## CHOLET COMPOSANTS ELECTRONIQUES

### KITS OMs

F6CGE Philippe  
et Anne  
C.C.E. - 136 Bd  
Guy Chouteau  
49300 CHOLET  
Tél. : (41)62.36.70

#### INFORMATIQUE

##### SPÉCIAL ZX-81 :

##### MHz 5 - E/R MORSE

KIT ..... 55,00  
C.I. seul ..... 18,00

##### MHz 6 - Interface RTTY

KIT ..... 270,00  
C.I. seul ..... 36,00

##### Pour tout micro-ordinateur

##### MHz 6 - Démodulateur RTTY

KIT ..... 130,00  
C.I. seul ..... 18,00  
XR2211 ..... 56,00

##### MHz 6 - Modulateur AFSK

KIT ..... 120,00  
C.I. seul ..... 21,00  
XR2207 ..... 28,00  
XR2206 ..... 47,00

##### MHz 13 - Transfert de données magnétophone

KIT ..... 39,00  
C.I. seul ..... 14,00  
MC1458 ..... 4,50

#### TÉLÉ AMATEUR

##### MHz 11 - F1DJO, F6FJH Convertisseur TVA

KIT ..... 296,00  
C.I. seul ..... 46,00  
coffret ..... 44,00

##### Émetteur TVA

KIT avec coffret . . 1140,00  
et module (sans quartz)

quartz ..... 90,00  
C.I. seul ..... 76,00  
coffret émetteur . . 80,00  
coffret émetteur . . 110,00  
modifié

module BGY41A. . 585,00  
relais Takamisawa . 18,00

##### 144 MHz

##### MHz 4 - Récepteur 144

KIT ..... 255,00  
C.I. seul ..... 47,00

**Attention ! Il y a d'autres  
KITS en préparation...**



# MORSE

## APPLE II

Ce programme permet aux amateurs-émetteurs ou écouteurs de se familiariser avec la procédure et les tonalités du code morse. Il vous permettra d'entendre vos propres messages, de les écrire tout en écoutant l'intonation de chaque caractère, de faire varier la vitesse de transmission (1 à 20 mots minute environ).

- CLUB ORION -

```

1 Q9 = PEEK (49240)
2 CT = 12: POKE - 16140,16 * (15 - CT)
4 Q9 = PEEK (49240)
10 DIM CODE$(128)
11 HOME
12 PRINT "      PROGRAMME CW"
13 PRINT "-----"
14 PRINT "NOUVEAUX MESSAGE = CTRL Y"
15 PRINT "VITESSE DE 1 A 85 =CTRL Z"
16 PRINT "SORTIE DU MESSAGE =CTRL A OU B"
17 PRINT 'ESC = ERREUR (:) = CQ"
18 PRINT "-----"
19 POKE 34,8: POKE 35,24
29 HOME
30 INPUT "MESSAGE--->";M$
40 IF M$ = "" THEN M$ = " "
50 HOME : INPUT "VITESSE ";S: IF S * 5 > 255 THEN 50
60 RESTORE
70 POKE 768,50
75 REM :SIDETONE
80 POKE 770,173: POKE 771,48: POKE 772,192: POKE 773,136: POKE 774,208: POKE 775,5: POKE 776,206: POKE
777,1: POKE 778,3: POKE 779,240: POKE 780,9: POKE 781,202
90 POKE 782,208: POKE 783,245: POKE 784,174: POKE 785,0: POKE 786,3: POKE 787,76: POKE 788,2: POKE 789,
3: POKE 790,96: POKE 791,0: POKE 792,0
100 REM
110 GOSUB 310
120 HOME
130 GET R$
140 IF ASC (R$) < 3 THEN GOSUB 370
150 IF ASC (R$) = 26 THEN 50
160 IF ASC (R$) = 25 THEN 29
170 D = ASC (R$)
180 GOSUB 200
190 GOTO 130
200 FOR X = 1 TO LEN (CODE$(D))
210 G$ = MID$ (CODE$(D),X,1)
220 IF VAL (G$) = 0 THEN GOTO 350
230 POKE 769,(S * ( VAL (G$)))
235 X9 = PEEK (49241)
240 CALL 770
245 X9 = PEEK (49240)
250 FOR X1 = 1 TO 3: NEXT
260 NEXT

```



```

270 PRINT R$;
280 FOR X1 = 1 TO 5 * 1.3: NEXT X1
290 RETURN
300 END
310 READ F,F$
320 IF F = - 1 THEN RETURN
330 LET CODE$(F) = F$
340 GOTO 310
345 REM :SPACE
350 FOR X1 = 1 TO 5 * 1.7: NEXT
360 GOTO 260
370 FOR H1 = 1 TO LEN (M$)
380 LET R$ = MID$( M$,H1,1)
390 D = ASC (R$)
400 GOSUB 200
410 NEXT H1
420 R$ = " "
430 RETURN
1000 DATA 49,133330
1010 DATA 50,113330
1020 DATA 51,111330
1030 DATA 52,111130
1040 DATA 53,11111

1050 DATA 54,31111
1060 DATA 55,33111
1070 DATA 56,33311
1080 DATA 57,33331
1090 DATA 48,33333
1100 DATA 32,00
1110 DATA 65,130
1120 DATA 66,31110
1130 DATA 67,31310
1140 DATA 68,3110
1150 DATA 69,10
1160 DATA 70,11310
1170 DATA 71,33100
1180 DATA 72,11110
1185 DATA 47,311310
1190 DATA 73,110
1200 DATA 74,13330
1210 DATA 75,31300
1220 DATA 76,13110
1230 DATA 77,03300
1240 DATA 78,310
1250 DATA 79,03330
1260 DATA 80,13310

1270 DATA 81,33130
1280 DATA 82,1310
1290 DATA 83,11100
1300 DATA 84,00300
1310 DATA 85,11300
1320 DATA 86,11130
1330 DATA 87,13300
1340 DATA 88,31130
1350 DATA 89,31330
1360 DATA 90,33110
1370 DATA 46,131313
1380 DATA 27,11111111
1390 DATA 13,31113
1400 DATA 44,331133
1410 DATA 38,10111
1420 DATA 45,31113
1430 DATA 58,3131003313
1440 DATA 63,113311
1450 DATA 18,13131
1460 DATA -1,-1
1500 REM FIN DES DATA

```

## AGENDA « ELECTRONIQUE »

<b>DORTMUND</b>	22 au 26 février	HOBBYTRONIC 84 : Salon de l'électronique de loisirs
<b>PARIS</b>	11 au 18 mars	Festival international de l'image et du son
<b>MONTBELIARD</b>	13 au 18 mars	2 <sup>e</sup> salon international de la vidéo
<b>PARIS</b>	5 au 10 avril	STATIS 84 : Salon du son et de l'image
<b>BALE</b>	5 au 9 mai	EUROCAST 84 : Salon international de télévision par satellite et par câble
<b>STOCKHOLM</b>	8 au 11 mai	Salon de l'électronique
<b>BARCELONE</b>	8 au 12 mai	EXPOTRONICA : Salon international des composants électroniques
<b>PARIS</b>	31 mai au 9 juin	Salon international de l'Aéronautique et de l'espace
<b>MUNICH</b>	28 au 30 juin	ELETEC : Salon de l'Electronique
<b>TOULOUSE</b>	22 septembre au 1 <sup>er</sup> octobre	Salon régional de radio et de télévision
<b>BARCELONE</b>	1 <sup>er</sup> au 7 octobre	SONIMAG : Salon international du son, de l'image et de l'électronique
<b>BERLIN</b>	30 août au 8 septembre	Exposition de radio et de télévision
<b>AMSTERDAM</b>	31 août au 9 septembre	FIRATO : Salon international du son et de la radio-télévision
<b>AMSTERDAM</b>	29 octobre au 2 novembre	FIAREX : Salon de l'électronique
<b>PARIS</b>	13 au 17 novembre	Salon international de la sécurité électronique
<b>MUNICH</b>	13 au 17 novembre	ELECTRONICA'84 : 11 <sup>e</sup> Salon international des composants électroniques



# DICTIONNAIRE TECHNIQUE

La lecture de revues d'électronique ou d'informatique en provenance des Etats-Unis, si passionnante soit-elle, est souvent rendue difficile de par la grande quantité d'abréviations et de sigles employés, parfois hermétiques même pour le professionnel. Nous avons voulu constituer un répertoire d'abréviations anglo-saxonnes dans le but de surmonter les difficultés rencontrées. Cette liste n'a pas la prétention d'être exhaustive et nous ne manquerons pas d'y ajouter celles que vous voudrez bien faire parvenir à la rédaction de MEGA-HERTZ.

<b>AC</b>	Alternating current	Courant alternatif	<b>CLK</b>	Clock	Horloge
<b>AC</b>	Accumulator	Accumulateur	<b>CMR</b>	Common mode rejection	Réjection du mode commun
<b>ACIA</b>	Asynchronous communications interface adapter	Interface d'adaptation aux communications asynchrone	<b>CMRR</b>	Common mode rejection ratio	Taux de réjection du mode commun
<b>ACK</b>	Acknowledge	Accusé de réception	<b>CPS</b>	Characters per second	Caractères par seconde
<b>A-D</b>	Analogie/digital	Analogique/digital	<b>CPU</b>	Central processor unit	Unité centrale de traitement de l'information.
<b>ALU</b>	Arithmetic logic unit	Unité arithmétique et logique	<b>CR</b>	Carriage return	Retour chariot
<b>AM</b>	Amplitude modulation	Modulation d'amplitude	<b>CROM</b>	Control read only memory	Mémoire morte de commande
<b>AMD</b>	Advanced Micro Devices	Fabricant de circuits intégrés (USA)	<b>CRT</b>	Cathode ray tube	Tube à rayons cathodiques
<b>AMI</b>	American Microsystems Inc.	Fabricant de circuits intégrés(USA)	<b>CRTC</b>	CRT controller	Circuit intégré de contrôle d'écran
<b>ANSI</b>	American National Standards Institute	Institut national américain de standardisation	<b>CS</b>	Chip select	Sélection de boîtier
<b>AOI</b>	AND/OR inverter	Porte ET/OU inverseuse	<b>CVD</b>	Chemical vapor deposition	Déposition chimique au moyen de vapeurs.
<b>ARQ</b>	Automatic requestfor repeat	Demande de répétition automatique	<b>CVT</b>	Continuous voltage transformer	Transformateur à tension constante
<b>ASCII</b>	American Standard Codefor Information Interchange	Code standard américain pour l'échange d'informations	<b>CW</b>	Continuous waves	Ondes entretenues
<b>ASR</b>	Automatic send and receive	Emission et réception automatiques	<b>D-A</b>	Digital/Analogic	Conversion digitale/analogique
<b>ATE</b>	Automatic test équipement	Équipement de test automatique	<b>DAC</b>	Digital-analogic converter	Convertisseur digital/analogique
<b>ATS</b>	Automatic test system	Système de test automatique	<b>DAS</b>	Data acquisition system	Système d'acquisition de données
<b>ATV</b>	Amateur télévision	Télévision d'amateur	<b>DC</b>	Direct current	Courant continu
<b>BB</b>	Burr - Brown	Fabricant de circuits intégrés (USA)	<b>DCO</b>	Digitally controlled oscillator	Oscillateur à commande numérique
<b>BCD</b>	Binary-coded decimal	Décimal codé binaire	<b>DEC</b>	Digital Equipment Corp.	Fabricant d'ordinateurs
<b>BORAM</b>	Block-oriented random access memory	Mémoire à accès aléatoire orientée en blocs.	<b>DEL</b>	Delete	Suppression
<b>B/S</b>	Bits per second	Bits par seconde	<b>DFA</b>	Digital fault analysis	Analyse de défauts en logique
<b>C</b>	C language	Langue informatique développé chez Bell Laboratories	<b>DI</b>	Dielectric isolation	Isolation diélectrique.
<b>CAD</b>	Computer Aided Design	Conception assistée par ordinateur	<b>DIL</b>	Dual in line	Double rangée
<b>CAI</b>	Computer Assisted Instruction	Enseignement assisté par ordinateur	<b>DIP</b>	Dual in line package	Boîtier de circuit intégré ayant ses terminaux sur deux rangs
<b>CATV</b>	Cable Television	Télévision par câble	<b>DMA</b>	Direct memory access	Accès direct en mémoire
<b>CCD</b>	Charge coupled device	Mémoire à capacités MOS	<b>DMAC</b>	Direct memory access control	Commande d'accès direct en mémoire
<b>CML</b>	Current mode logic	Logique en mode courant	<b>AMSAT</b>	Amateur Satellite	Association américaine supportant les satellites amateurs
<b>C-MOS</b>	Complementary metal-oxide semiconductor	Technologie semiconducteurs en métal et oxyde complémentaires	<b>AMTOR</b>	Amateur teleprinting over radio	Système de transmission de données à correction d'erreurs utilisé par les radioamateurs



**A LILLE**

# CIBOR boutique

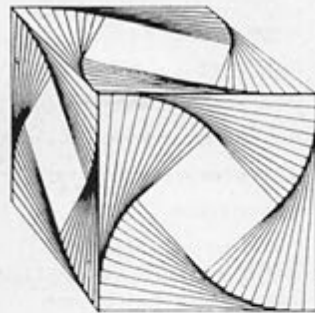
MICROINFORMATIQUE **FIHOJ**  
**CB RADIO AMATEUR** INFORMATIQUE  
**ATELIER REPARATION** GAMMES COMMODORE  
 ET THOMSON

**VENTE PAR CORRESPONDANCE**

## TERACOM

12, rue de la Piquerie  
 59800 LILLE

**(20) 54.83.09.**



**A LA PORTEE DE TOUS !!**

**TechniMICRO**  
 Micro-Informatique

**POUR PRENDRE DE L'AVANCE SUR L'AVENIR**

**VOICI UN COURS PAR CORRESPONDANCE ATTRAYANT !!**

Pouvez-vous me faire parvenir la documentation du Cours de programmation sur MICRO-ORDINATEUR (Ci-joint 2 timbres)

Nom .....

Adresse .....

Ville .....

Code postal ..... Age .....

P. GEORGES ELECTRONIQUE B.P. 163 - 21005 DIJON CEDEX

# CREDIT 100 % CB RADIO

Allez chez un spécialiste

**SOCIETE SPECIALISEE**

pour :

- les conseils de montage, d'utilisation, de performance.
- la vente du matériel et tous accessoires.
- le montage par techniciens, station mobile, fixe et antenne toit.

**ATELIER DE REPARATION POUR SAV**  
 Réparation de tous les TX (même ceux qui ne sont pas achetés chez nous).  
 Matériel professionnel  
 Accessoires, etc...  
 Vente en stock de composants pour TX, etc...

**S.A.S. EMOROIDE 93** (Bernard)  
**PAMPLEMOUSSE 93** (Alice)

vous accueilleront  
 93, Bd. P.V. Couturier  
 93100 MONTREUIL  
 Métro : Mairie de Montreuil  
 Voiture : Autoroute A3 Porte de Bagnolet - Direction Montreuil/ St Antoine, sortie la Boissière

0 (1) 857.80.80  
 0 (1) 287.35.35

Ouvert du lundi au samedi de 9 h à 20 h - Dimanche et jours fériés de 9 h à 13 h

**MATERIEL 22 CX FM 2 W** (aux normes PTT 1981)  
**MATERIEL 40 CX AM-FM-BLU** (aux nouvelles normes PTT 1983)  
 BETATEK 3002 - COLT 444 - ASTON M22 FM - ASTON INDY  
 MIDLAND 150 M - MIDLAND 4001 - MIDLAND 5001  
 PRESIDENT TAYLOR - AMERICAN CB - TRISTAR 747

**MATERIEL DECAMETRIQUE - RADIO AMATEUR**  
 SOMMERKAMP - YAESU FT 77 - FT 102 - FT 980 - TS 788 DX  
 ICOM - IC 730 - IC 720 - IC 740 - BELCOM - LS 102 LX

**MATERIEL RECEPTEUR TRAFIC**  
 MARC NR 82 FI - KENWOOD R 600 - FRG 7700 - ICR 70-NRD 515  
 SCANNER SX 200 - BEARCAT 2020 FB - BEARCAT 100 FB  
 TONO 9000 E - VIDEO 12 - IMPRIMANTE

**MATERIEL RADIOTELEPHONE PROFESSIONNEL**  
 (le téléphone dans votre voiture)  
**MATERIEL RADIO LIBRE (Emetteur FM)**  
**MATERIEL TELEPHONE SANS FIL ASTON 3000 etc...**  
**INFORMATIQUE**  
 (ZX 81 + Extension + Imprimante)

Valable également pour la province (vente par correspondance)

**TELEPHONEZ**  
 au 16 (1) 287 35 35  
 au 16 (1) 857 80 80

**EXPEDIEZ** votre courrier à  
 Société **3A** BP 92  
 93, bd Paul-Vaillant Couturier 93100 MONTREUIL  
 Télés : TROIS A 215819F

**DEMANDE TELEPHONEE = REPONSE ACCEPTATION LE SOIR**

**CATALOGUE CONTRE 50 F EN CHEQUE**

à l'ordre de la Société **3A**

**CREDIT 100%**

**REGLEMENT : Contre Remboursement - Comptant - Carte Bleue - En 3 fois - CREDIT 4 à 36 mois (minimum 1500 F)**



# LES BOUCLES A VERROUILLAGE DE PHASE.

## (SUITE)

PIERRE BEAUFILS

Nous avons mis en évidence dans un article précédent la notion de fréquence de capture. Rappelons qu'il s'agissait du saut de fréquence  $f_c$  maximum que pouvait suivre une boucle verrouillée au départ sur sa fréquence centrale  $f_0$ . Cette notion est cependant insuffisante pour décrire la réalité - complexe - des régimes transitoires dans un tel système. En effet, elle masque deux phénomènes physiques importants.

### I. Phénomènes non linéaires

#### La notion de « cycles slip »

Le comparateur de phase fournit un signal  $\varphi$  proportionnel à la différence de phase entre ses deux signaux d'entrée. Appliquons un échelon de fréquence  $\Delta F$  à une boucle dont nous ne précisons pas l'état initial. (Elle peut être verrouillée ou pas pour  $t < 0$ ). Soit  $\varphi_F$  la phase finale correspondant à l'hypothèse d'une boucle verrouillée (Il faut bien sûr pour cela que  $\Delta F$  soit « petit » ; nous préciserons ceci plus loin). On a alors  $\varphi_F =$

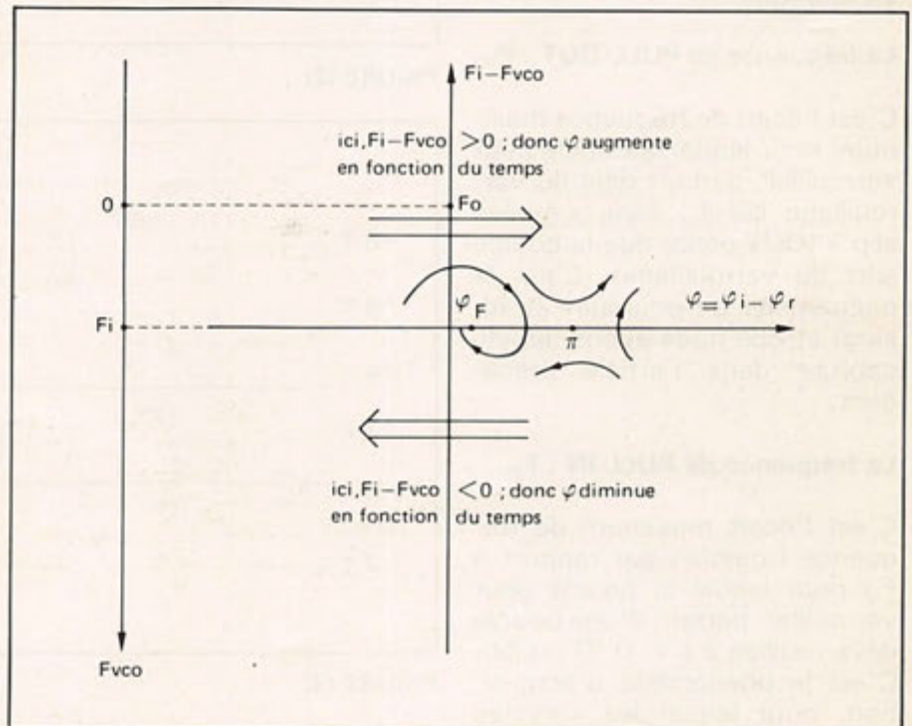
$$\frac{\Delta F}{F_L} \times \frac{\pi}{2}$$

Mais une phase étant toujours définie modulo  $2\pi$ , il n'est pas impossible que l'on ait eu un nombre entier de cycles de  $2\pi$  décrits par la phase  $\varphi$  durant le régime transitoire, la valeur finale atteinte étant en fait  $\varphi = 2k\pi + \varphi_F$ , avec  $k$  entier  $\geq 0$ . On dit alors, si  $k \geq 1$ , qu'il y a eu « cycles slip ». Ce phénomène est très difficile à mettre en évidence, dans la mesure où  $\varphi$  n'est pas une grandeur mesurable. D'autre part, il peut ne pas se produire, comme nous l'avons

vu précédemment, dans le cas d'une boucle comportant un filtre passe-bas RC et verrouillée au départ sur  $f_0$ .

Dans la pratique, cependant, d'autres cas de figure peuvent cependant se présenter. On peut en effet désirer sauter sur

une fréquence donnée  $f_0 + \Delta F$ , soit en partant d'une boucle verrouillée sur  $f_0$ , soit d'une boucle non verrouillée (on avait alors, pour  $t < 0$ , une fréquence d'entrée  $F_i$  située en dehors de l'intervalle  $F_0 + F_L$ ,  $F_0 - F_L$ ). Qu'est-ce que cela



CONSTRUCTION D'UN PLAN DE PHASE

Le plan de phase correspond à une situation donnée: type de boucle, fréquence incidente  $F_i$ . Un point de ce plan correspond à un état donné de la boucle:  $f_{vco}$ ,  $\varphi$ .



change pour le régime transitoire ? Ce sont simplement les conditions initiales. Dans le premier cas, on serait certain de partir de  $\varphi = 0$ ,  $V_2 = 0$  ; dans le second cas, la phase initiale  $\varphi$  est absolument aléatoire (il y a en effet alors une sorte de battements entre  $f_i$  et  $f_o$  que l'on ne maîtrise pas ; on peut alors espérer — l'expérience le montre : voir les oscillogrammes 1 à 4 — que  $V_2$  est « petit », ce qui est une hypothèse raisonnable car le battement en  $F_i - F_o$  est très atténué par le filtre passe-bas). Le problème, pour étudier un tel cas, est donc de trouver la phase initiale la plus défavorable : on montre que celle-ci vaut  $-\pi - \varphi_F$  ; après avoir admis que  $V_2 \neq 0$  pour  $t = 0$ , il est de nouveau possible de traiter le problème sur ordinateur (voir le listing).

Il faut donc bien préciser les choses avant de poursuivre. Pour éviter toute ambiguïté, ne parlons plus de fréquence de capture et définissons (désolé, mais il semblerait qu'il n'y ait pas de terminologie française en la matière) :

### La fréquence de PULL-OUT : $F_{PO}$

C'est l'écart de fréquence maximum pour lequel la boucle peut verrouiller, partant déjà du verrouillage sur  $f_o$ , sans « cycles slip » (OUT parce que la boucle sort du verrouillage). C'est le phénomène de poursuite (tracking) et que nous avons appelé capture dans l'article précédent.

### La fréquence de PULL-IN : $F_{PI}$

C'est l'écart maximum de fréquence (toujours par rapport à  $F_o$ ) pour lequel la boucle peut verrouiller, partant d'une boucle déverrouillée à  $t = 0$  (D'où IN). C'est le phénomène d'acquisition, pour lequel les « cycles slip » peuvent être présents. Les mathématiciens distinguent alors en général le cas « low gain » (boucles pour lesquelles le coefficient d'amortissement

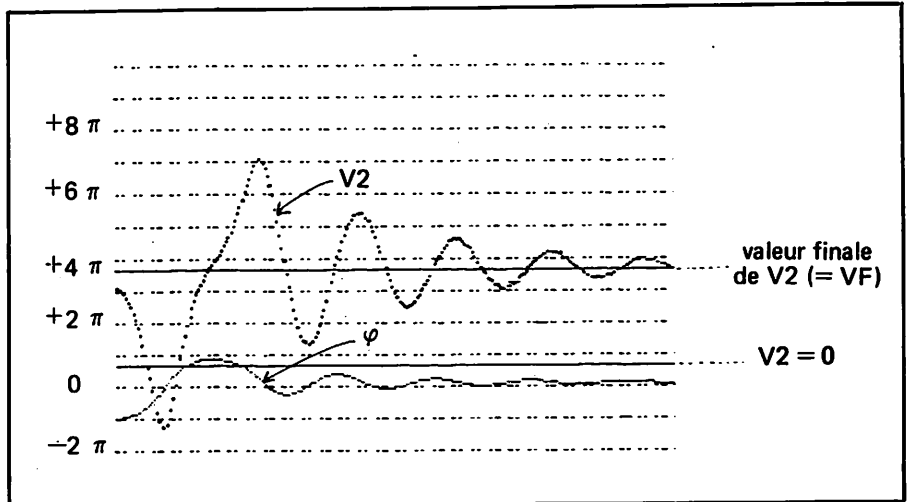


FIGURE (1)

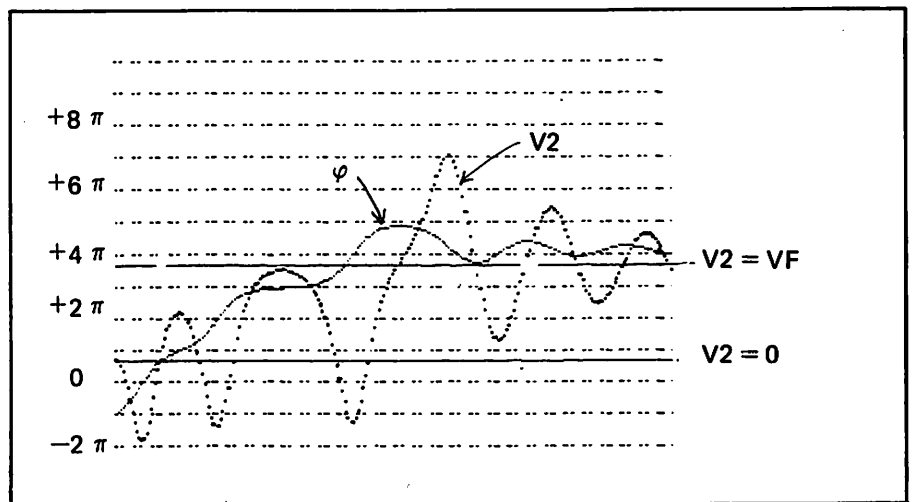


FIGURE (2)

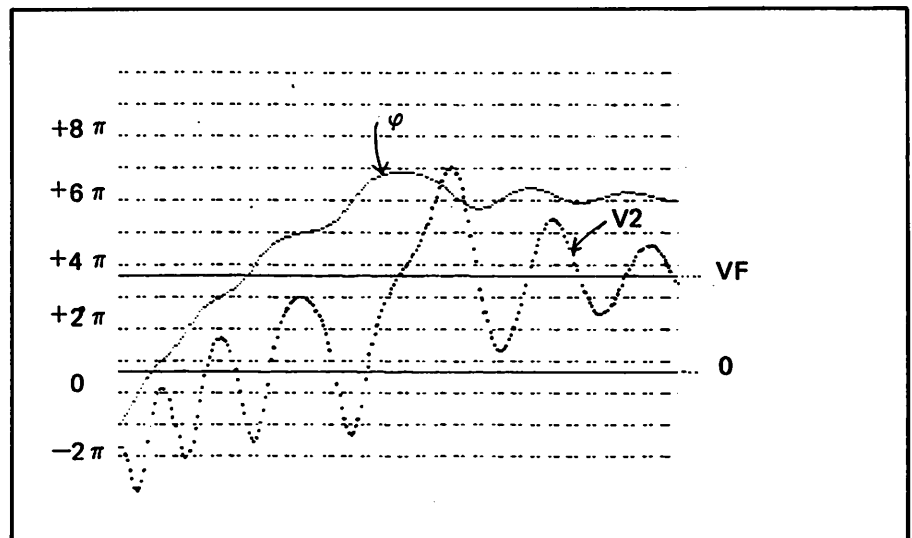
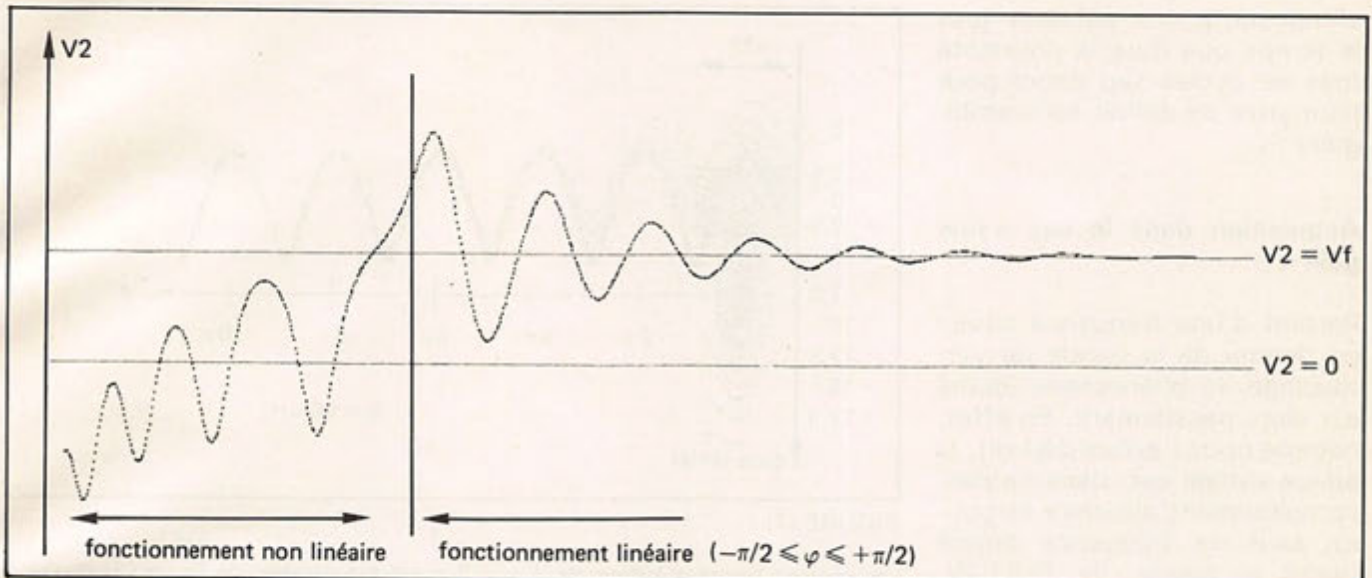


FIGURE (3)

### LÉGENDE

Simulation sur ordinateur du phénomène d'acquisition. La phase initiale est dans les trois cas:  $-\pi - \varphi_F$ , c'est à dire la plus défavorable. Au temps  $t = 0$ , on a  $V_2 = +V_{dd}/10$ ;  $V_2 \partial = 0$ , (2);  $V_2 = -V_{dd}/10$ , (3).





m est petit) du cas « high gain » (pour lesquelles ce même coefficient est raisonnablement grand). Le cas traité précédemment était du type « low gain » ; on a dans ce cas, en général :  $F_{PO} > F_{PI}$  ; inversement,  $F_{PO} < F_{PI}$  pour le « high gain ».

## II. Poursuite et acquisition

### Poursuite dans le cas « low gain »

C'est le phénomène que nous avons étudié dans l'article précédent. Partant du repos ( $\varphi = 0$  ;  $V_2 = 0$  ; boucle verrouillée),  $F_{PO}$  est le saut maximum de fréquence que peut suivre le système sans « cycles slip ». Cette dernière contrainte n'est cependant pas nécessaire dans le cas présent : En effet, nous avons constaté précédemment qu'il n'y avait que deux cas possibles : verrouillage ou déverrouillage, sans phénomènes intermédiaires. Cela est dû au fait que, dès que  $\varphi$  dépasse  $\pi$ , la boucle déverrouille définitivement.

Dans le cas « high gain » au contraire, pour lequel  $F_{PI} > F_{PO}$ , la boucle peut déverrouiller pendant le régime transitoire, se retrouvant ainsi en régime d'acquisition et reverrouiller par la suite. D'où la nécessité de

FIGURE (4) Réponse complète de la boucle. (simulation numérique) à  $t = 0$ , on a  $\varphi = -\pi - \varphi F$ ,  $V_2 = -V_{DD}/10$ .

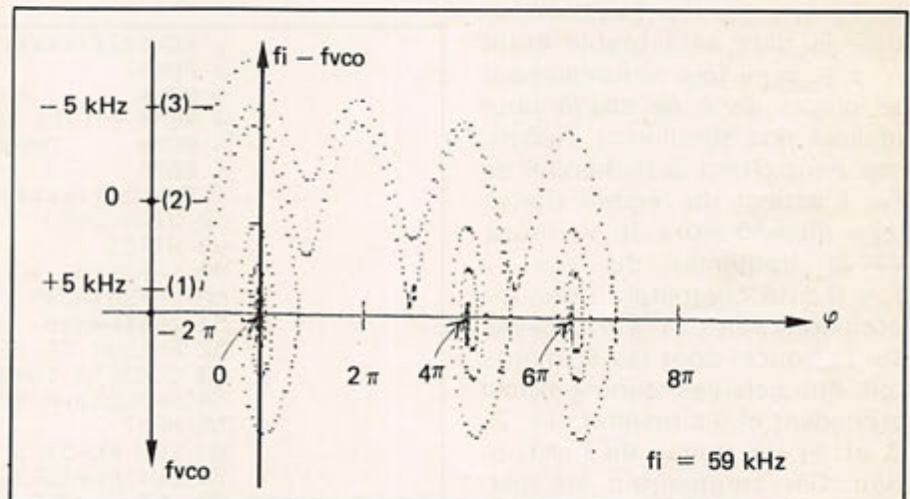


FIGURE (5)

Trajectoires dans le plan de phase correspondant aux figures (1) à (3).  $F_i = F_{PO} = 59$  kHz ( $f_{VCO}$  = fréquence du VCO diminuée de  $f_0' = 53$  kHz).

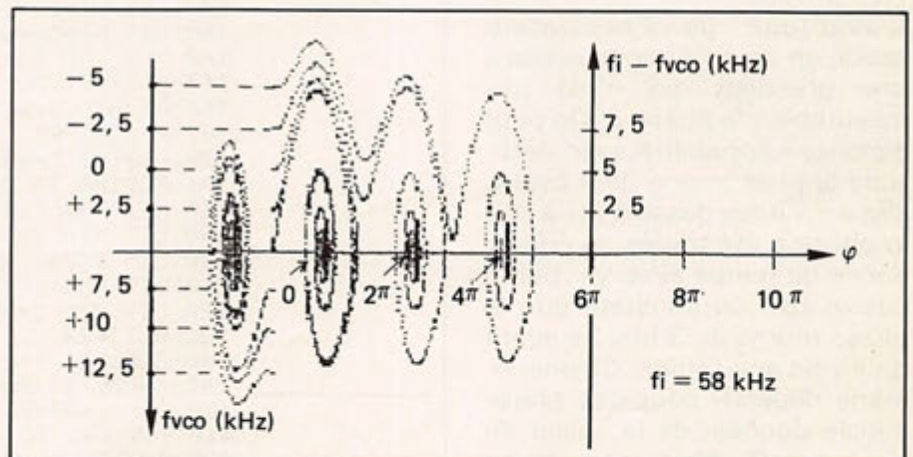


FIGURE (6)

Trajectoires dans le plan de phase pour  $F_i = 58$  kHz. A  $t = 0$ ,  $f_{VCO}$  varie de  $-5$  kHz à  $+12,5$  kHz autour de  $f_0$ . Dans tous les cas, il y a acquisition.



s'imposer  $\varphi < \pi$  pendant tout le temps que dure la poursuite (pas de cycles slip donc) pour permettre de définir sans ambiguïté  $F_{PO}$ .

## Acquisition dans le cas « low gain »

Partant d'une fréquence située en dehors de la bande de verrouillage, le phénomène étudié est alors passionnant. En effet, comme nous l'avons déjà dit, la phase initiale est, dans ce cas, complètement aléatoire et pour un saut de fréquence donné (dans la bande de PULL-IN, c'est-à-dire d'acquisition), il y a un nombre infini de possibilités de verrouillage. Mais, cette fois-ci, il y a cycles slip. La phase initiale la plus défavorable étant  $-\pi - \varphi_F$ , il faut naturellement se placer dans ce cas-là pour réaliser une simulation numérique permettant la recherche de  $F_{PI}$ . L'aspect du régime transitoire dépend alors de  $V_2$  (donc de la fréquence du Vco) à  $t = 0$ ; on comparera donc les oscillogrammes (1 à 4) relevés sur la boucle dont les éléments ont été calculés dans l'article précédent et les résultats (1, 2, 3 et 4) du travail de l'ordinateur. Ces courbes ont été relevées ou tracées dans le cas de la fréquence  $F_{PI}$ , c'est-à-dire très près du non-accrochage. Il ressort de cette étude que  $F_{PI} \sim 6$  kHz.

L'avantage de l'ordinateur réside en ce qu'il donne accès à une grandeur qui n'est pas mesurable : la phase  $\varphi$ . On peut alors voir apparaître avec certitude le phénomène de « cycles slip » : sur les dessins (1) à (3), la phase a été tracée en coïncidence de temps avec  $V_2$ . Sur le dessin (3), on constate que la phase tourne de 3 fois  $2\pi$  avant qu'il y ait acquisition. Ce phénomène dépend, pour une phase initiale donnée, de la valeur de  $V_2$  à  $t = 0$ . Mais, comme on peut le constater sur les oscillogrammes (1) à (4) pour  $t < 0$ ,  $V_2$  est en général « petit »

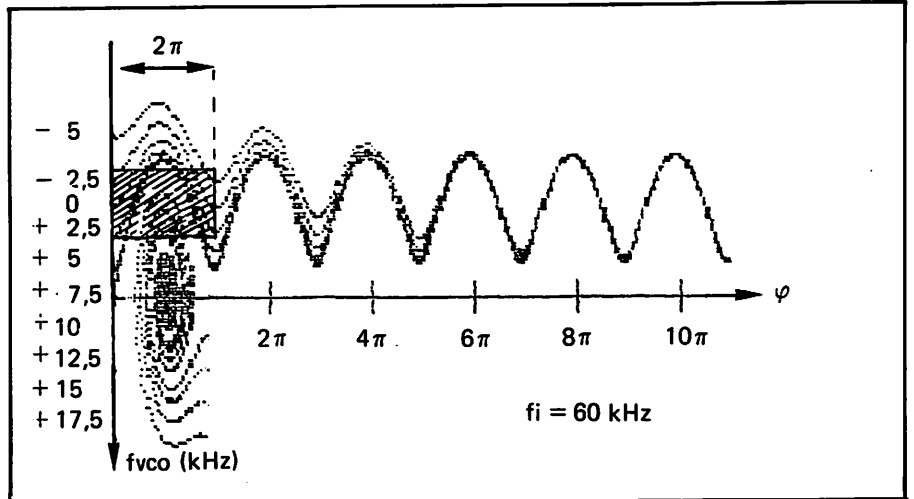


FIGURE (7)

Les courbes centrées autour de  $\varphi = -2\pi$  ont été décalées de  $2\pi$  vers la droite. Si l'on suppose qu'à  $t = 0$ ,  $f_{VCO} = f_0 \pm 2,5$  kHz, la phase étant aléatoire ( $0 \leq \varphi \leq 2\pi$ ), les trajectoires à considérer sont celles qui partent du petit rectangle hachuré. Certaines convergent vers un point stable, d'autres pas: l'acquisition n'est plus certaine.

Tracé des courbes  $V_2(t)$  et  $\varphi(t)$  sur l'écran

```

1 REM*****
2 REM* *
3 REM* P.L.L *
4 REM* FILTRE DU PREMIER *
5 REM* ORDRE *
6 REM* *
7 REM*****
10 DIM A(240)
30 HIRIS
40 CURSET0,140,1: DRAW239,0,1
50 CURSET0,95,1: DRAW239,0,1
51 PATTERN99
52 FOR N=0 TO 12
53 CURSET0,15*N,1
54 DRAW239,0,1
55 NEXT
60 LET F0=53E3
70 LET FL=25E3
80 LET F1=1E3: RC=1/(2*PI*F1)
90 LET VDD=10
95 U=0
100 LET FX0=F0
120 LET FI=59E3
130 LET KV=4*PI*FL/VDD
140 LET V1=0: V2=U: DV2=0
150 LET DT=5E-6
160 VF=(VDD/2)*SIN((FI-F0)/FL)
165 X=2*VF/VDD
166 PF=ATN(X/(1-X^2)^0.5)
167 PH=-PI-PF
170 LPRINT CHR$(#00):POKE49,255
171 FOR I=0 TO 239
180 LET PH=(FI-FX0)*2*PI*DT+PH
190 LET V1=(VDD/2)*SIN(PH)
200 LET DV2=((V1-V2)*DT)/RC
210 LET FX0=((KV/6.28)*(V2+DV2))+F0
220 LET V2=V2+DV2
230 A(I)=V2
240 CURSET1,140-(45*V2/VF),1
245 CURSET1,150-15*PH/PI,1:NEXT I
400 FOR X=40999 TO 40960 STEP-1
410 FOR Y=X TO X+7960 STEP 40
420 A=PEEK(Y)
430 IF A >= 64 THEN A=A-64
440 IF A >= 32 THEN A=(A+192) ELSE A=(A+128)
450 LPRINT CHR$(A)
460 NEXT Y

```

Recopie d'écran sur l'imprimante



quand la boucle est déverrouillée.

Nous pouvons maintenant faire un cheminement inverse à celui des mathématiciens lorsque ceux-ci étudient le régime transitoire d'un système non linéaire : construire un plan de phase. En effet, connaissant la solution (numérique) du problème, nous allons tracer les courbes correspondant aux dessins (1) à (3) en portant en ordonnée l'écart de fréquence à la valeur finale et en abscisse la phase.

Ce plan qui a la particularité d'être identique à lui-même par translation horizontale de  $2\pi$  contient un réseau de courbes, d'aspect périodique, dont certaines convergent autour de points stables d'abscisse  $n$  fois  $2\pi + \varphi_F$  ( $n$  entier) ; les familles de courbes s'enroulant autour de 2 points stables successifs étant isolées les unes des autres par des « séparatrices », traversant l'axe des  $v$  aux points instables d'abscisse  $\pi, 3\pi, 5\pi, \dots$  On voit ainsi (dessin 5) que, lorsque l'acquisition est possible (dépendant de  $\varphi$  à  $t = 0$ ), le nombre de cycles slip dépend, lui, de  $V_2$  à  $t = 0$ . Contrairement à ce que l'on pourrait penser, le nombre de cycles slip ne peut pas se déduire de l'examen des courbes  $V_2(t)$ . D'autre part, l'étude des oscillogrammes (1) à (4) ne peut renseigner sur la valeur de la phase initiale, d'autant plus que le (petit ?) régime transitoire accompagnant le changement de fréquence de la tension d'entrée n'est pas maîtrisé. Nous voyons donc maintenant que le phénomène complexe et apparemment aléatoire de PULL-IN a une explication mathématique : pour qu'il y ait acquisition, il faut que toutes les courbes du plan de phase aboutissent à un point stable. Lorsqu'il n'en n'est pas ainsi, le verrouillage ne peut pas se produire de façon certaine.

### Remarques

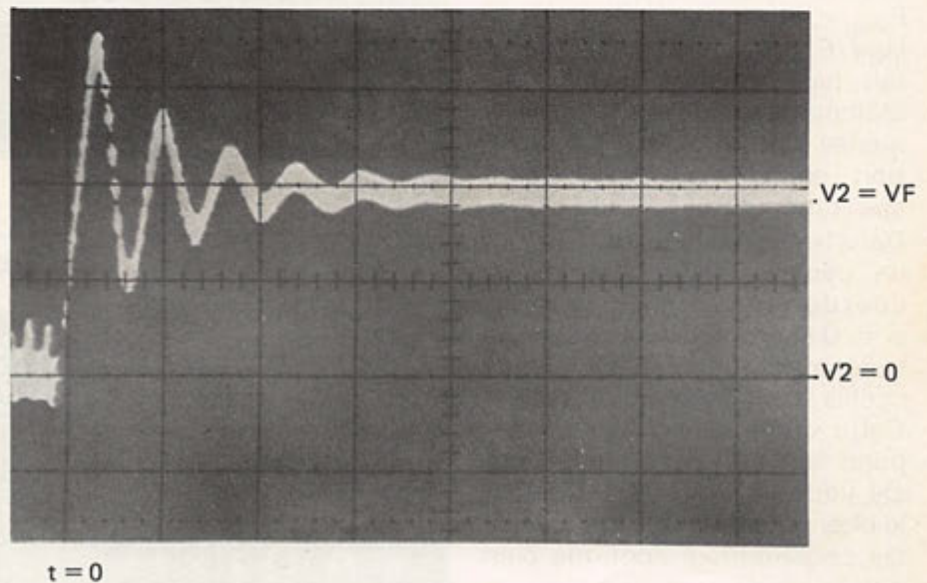
En examinant les figures (5) à

```
470 LPRINT CHR$(#0D)
480 NEXTX
510 GOTO171
```

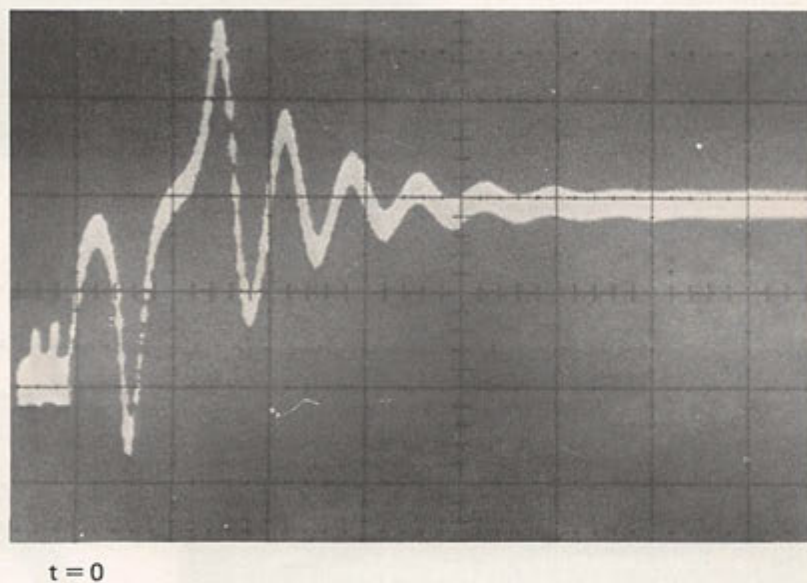
### PROGRAMME POUR ORIC 1

Fo : fréquence centrale  
 FL : fréquence de verrouillage  
 F1 : fréquence de coupure du filtre passe bas  
 Fi : fréquence incidente  
 V et PH : valeurs initiales de V2 et de  $\varphi$

### OSCILLOGRAMME N° 1



### OSCILLOGRAMME N° 2



### LÉGENDE DES OSCILLOGRAMMES 1 à 4

PHÉNOMÈNE D'ACQUISITION DANS UNE BOUCLE A VERROUILLAGE DE PHASE (la fréquence incidente correspond à la fréquence de PULL OUT). Comme on peut le constater, le «hasard» intervient sur la forme de la réponse. On ne peut alors que définir le temps d'acquisition le plus défavorable.

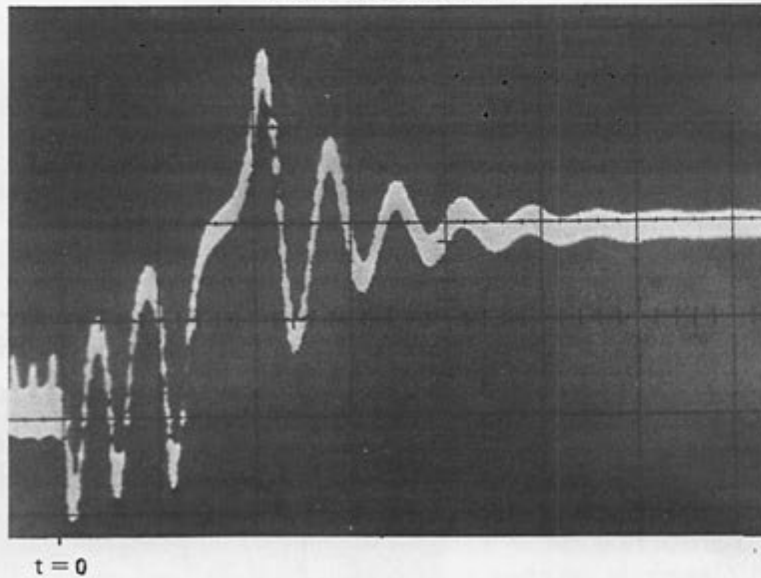


(7), on peut se demander pourquoi les cas où  $F_{VCO}$  (à  $t = 0$ ) est plus grand que  $F_i$  semblent plus favorables que les autres. Nous proposons l'explication suivante : si la boucle a du mal à verrouiller, sa fréquence va obligatoirement diminuer et tendre plus ou moins vers  $f_o$ . Ce faisant, elle franchit obligatoirement la valeur  $F_{VCO} = F_i$ , ce qui semble alors très favorable. Inversement, partant de  $F_{VCO} < F_i$ , l'absence de verrouillage ( $F_{VCO}$  tendant vers  $F_o$ ) ne lui fait pas franchir la valeur  $F_i$ . Malheureusement, ces phénomènes d'auto-aide à l'acquisition se présentent rarement spontanément.

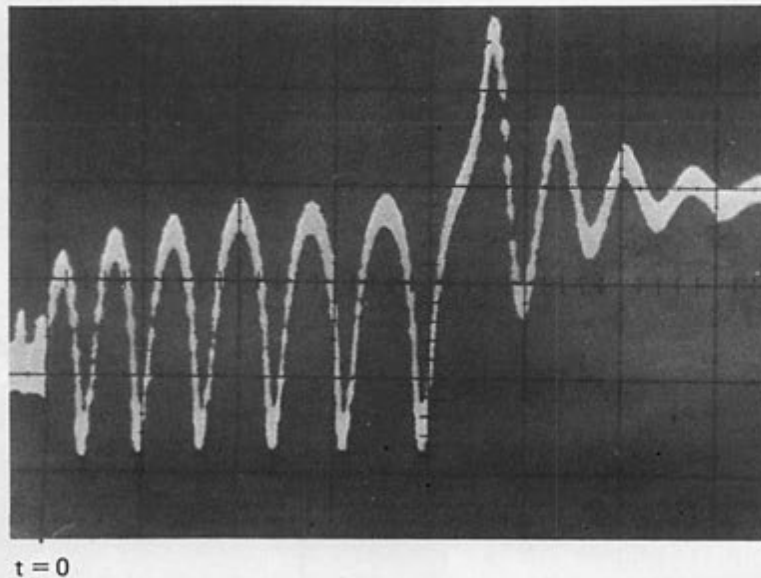
Dans le cas des figures (5) à (7), on constate que le point de coordonnées :  $F_{VCO} = 0$  ;  $\varphi = 0$  est toujours situé sur une trajectoire aboutissant (sans cycles slip) à un point stable. Cette condition initiale correspond à l'hypothèse d'une boucle verrouillée au départ. C'est le phénomène étudié dans l'article précédent. Il confirme bien que  $F_{PO} > F_{PI}$ .

Le plan de phase fournit la solution correspondant à n'importe quelles conditions initiales :  $V_2$  (ou  $F_{VCO}$ ),  $\varphi$ . On en voit une application figure (7). Remarquons que le temps  $t$  n'apparaît pas explicitement dans ce plan : chaque courbe admet  $t$  en paramètre.

OSCILLOGRAMME N° 3



OSCILLOGRAMME N° 4



## FREQUENCEMETRE FR12

- AFFICHAGE L.C.D.
- 10 Hz à 500 MHz.
- Boîtier aluminium.
- 3 entrées : BF, HF, UHF.
- Sensibilité moyenne : 20 microvolts.
- Alimentation : 12 V.

DOCUMENTATION  
SUR DEMANDE

SG ÉLECTRONIQUE BP 15 - 49240 AVRILLE.



**NOUVEAU!**

**1990F**

IZARD création



# LEE

VENTE PAR CORRESPONDANCE

LEE, BP 38 77310 PRINGY

ou PASSEZ NOUS VOIR

71, Av. de Fontainebleau de 10h à 12h et de 14h à 19h

## TEL:(6)438.11.59.

### F6HMT Spécialiste du composant électronique.

### Composants grandes marques aux meilleurs prix OM. KITS spécialement créés pour vous.

Catalogue-tarif contre 7,00 FF en timbres.  
Paiement à la commande ou en C.R. (+ 14,00 FF).  
Port composants jusqu'à 1 kg : 17,00 FF  
Franco au-dessus de 400,00 FF

En promotion (livrables dans la limite des stocks)

BFR91 7,00 2N2222A 8,50 les 5 Ponts 1 A/200 V  
J310 8,00 2N2907 8,50 les 5 Zeners 1 W 6,00 les 5 (même valeur) 220 µF (140 V)  
BFR91 10,50 1N4148 3,00 les 10 1N4001 à 4007 4,50 les 10 22 µF (63 V)

Régul. + T0220

3,20 10 µF (63 V)

220 µF (140 V)

22 µF (63 V)

5,50

2,2 µF (40 V) tant

5,00 les 5 47 µF (63 V)

10,00 les 5 100 µF (63 V)

5,00 les 5

6,00 les 5

6,00 les 5

9,00 les 5

60,00

80,00

#### KITS F6HMT

LEE 001 Vu-mètre avec 16 leds rectangulaires plates. Echelle logarithmique 75,00  
LEE 002 Micro HF bande FM. Stabilisé par X-tal. Portée 50 m. Autonomie 50 h (décrit dans MEGAHERTZ No2) 250,00  
LEE 005 Commutateur 4 voies pour oscilloscope. Avec redressement et régulation. Sans transfo 220,00  
LEE 007 TX 14 MHz 5 W sous 14 V. Pilotage VXO. Filtre passe-bas en sortie. Idéal pour licence et CW 330,00  
LEE 009 Fréquencemètre 6 digits 45 MHz. Alimentation incorporée. 630,00  
LEE 009C Fréquencemètre 6 digits 500 MHz. Alimentation incorporée (décrit dans MEGAHERTZ No 5) 770,00  
LEE 012 Récepteur chasse au renard ou trafic VHF (AM). Alimentation 9 à 12 V. Avec H.P. 290,00  
LEE 013 Récepteur 14 MHz CW et BLU. Sens. 0,2 µV/50 Ω pour 10 dB. Alimentation 13,8 V. Avec H.P. 590,00  
LEE 014 Oscillateur BF pour lecture au son. Fréquence et volume réglables. Avec H.P. 49,00  
LEE 015 Ampli. de puissance FM bande 144 MHz. 45 W avec 2 W entrée sous 13,8 V/5 A. Avec VOX HF, relais coaxial et dissipateur. 720,00  
Ampli. seul 495,00  
Câble et réglé 890,00  
LEE 016 Préampli. 144 MHz. Gain 20 dB. Facteur de bruit inférieur à 1 dB. Avec coffret et embases coaxiales. 200,00

#### C.MOS - Série B

4001 2,00 4013 3,00 4020 11,00 4028 7,50 4044 9,00 4069 2,20 4093 4070 2,90  
4002 2,00 4012 2,20 4023 2,20 4029 13,70 4046 15,00 4071 2,50 4510 4518 13,70  
4007 2,00 4015 7,00 4024 6,50 4030 5,30 4049 3,00 4072 2,20 4511 4543 18,00  
4008 6,00 4016 4,00 4025 2,20 4040 9,00 4050 3,00 4073 2,20 4528 4553 39,00  
4011 2,00 4017 7,00 4027 4,00 4042 7,00 4051 9,00 4081 2,20 4053 76477N 36,00

## ORIC-ATMOS 48K

### Versión 1 Sortie

### RVB - Pal

### 2480 F

### MCP 40 IMPRIMANTE

### 4 COULEURS

### 2250 F

#### Microprocesseurs

6800P 24,00 6844P 220,00  
6802P 38,00 6845P 120,00  
6809P 110,00 6875L 110,00  
6821P 35,00 6850P 27,00  
6840P 55,00 SFF96364 95,00

#### LINEAIRES et SPECIAUX

MC 1458 P 4,50 MC 3301P 6,50 LM 317T 12,00 LM 387N 11,50 UAA 170 L 18,00 TL 082 6,80 TAA 611B12 9,50 78 XXCT 6,50  
MC 1496 L 9,00 MC 3380P 10,00 LM 317K 26,00 LM 555N 3,00 CA 3028 13,50 TL 084 15,50 TAA 611CX1 11,50 79 XXCT 9,00  
MC 1590 G 65,00 LF 356N 12,80 LM 377N 20,00 LM 556N 4,90 CA 3080 13,50 TBA 790 12,00 TCA 440 20,50  
MC 1723P 5,00 LM 301 7,00 LM 380N 13,00 LM 565N 16,00 CA 3130 14,00 TDA 2002 12,00 TBA 120S 8,50  
MC 1733P 9,00 LM 305G 10,50 LM 381N 17,50 SO 41P 13,00 CA 3189E 36,00 TDA 2004 39,00 CA 3161E 18,00  
MC 1741P 2,80 LM 309K 17,00 LM 382N 15,00 SO 42 P 14,00 TL 074 15,00 TDA 2020 20,00 CA 3162 59,00  
MC 1747P 4,90 LM 307P 5,40 LM 386N 10,50 UAA 170 18,00 TL 081 4,20 L 1208 19,00 TAA 991D 23,80  
MC 1648P 80,00

#### TRANSISTORS

AF 239 S. 6,50 TIC226D 5,60 TIP 29 4,00 3N211 13,80  
2N 918 5,60 2N 2907A 2,20 BC 108 1,60 BFY 90 8,00 BUX 39 22,00  
2N 930 2,90 2N 3053 3,80 BC 109 1,60 VN 46AF 13,80 U310 23,00  
2N 1613 2,20 2N 3055 5,80 BC 179 1,70 VN 56AF 14,00 BDX 33 5,50  
2N 1711 2,20 2N 3772 19,00 BC 307 1,30 VN 88AF 15,50 BC 237 A 0,70  
2N 2219A 2,50 2N 3773 22,00 BC 309 1,30 VN 54GA 80,00 AC 187 K 6,00  
2N 2222A 2,20 2N 3819 3,40 BC 558 1,50 BF 981 11,50 AC 188 K 6,00  
2N 2369 2,70 2N 3866 13,80 BD 139 3,50 J310 9,00 AC 125 3,00  
2N 2646 5,80 2N 4416 11,50 BD 140 3,50 MRF 901 28,00 AC 128 3,00  
2N 2905A 2,50 BC 107 1,60 BFR 91 9,00 BDX 33 5,50 ZENER 1W 1,40

#### EMISSION FM - 28 V

FM 10 1/10 W 75,00  
FM 60 8/60 W 225,00  
FM 150 50/150 350,00

#### VHF 13,5 V

VHF3 0,4/3 W 40,00  
VHF 10 3/10 W 75,00  
VHF20 8/20 W 90,00  
VHF 40 15/40 W 140,00

#### EMISSION THOMSON - MOTOROLA

2N 5589 94,00 2N 5642 198,00  
2N5590 160,00 2N4427 18,50  
2N5591 190,00 MRF 449A 180,00  
2n 6080 168,00 MRF 454A 330,00  
2N 6081 222,00 MRF 315 520,00  
2N 6082 250,00 MRF 317 890,00  
2N 6084 330,00 MRF 450A 169,00  
2N 5641 129,00

#### TORES AMIDON

T68 - 6 9,50  
T12 - 12 5,00 T68 - 40 12,50  
T37 - 6 7,50 T94 - 40 15,00  
T37 - 12 7,50 T200 - 2 49,00  
T50 - 2 7,50 FT87 - 72 12,00  
T50 - 6 7,50 FT114 - 61 25,00  
T50 - 10 7,50 FT37 - 43 11,00  
T50 - 12 7,50 FT50 - 43 10,50  
T68 - 2 9,50 T12 - 6 5,00  
T37 - 0 7,50 FT37 - 61 12,00  
T37 - 2 7,50 FT82 - 63 15,00

#### TOKO

Inductances 1 à 470 µH (série E12) 5,50  
Transfo. FI 455 kHz ou 10,7 MHz  
10 x 10 ou 7 x 7 mm 6,00  
Le jeu de 3 16,00  
Perles ferrite, les 10 8,00  
FILTRES CERAMIQUES FM 10,7 MHz  
CFSH M1 : Bp = 280 kHz 7,00  
CFSH M2 : Bp = 180 kHz 7,00  
FILTRES CERAMIQUES AM 455 kHz  
BP = 4 kHz ou 9 kHz 15,00

#### NEOSID

Mandrins (17x5 mm) 1,50  
Noyau 0,5/12 MHz 1,00  
Noyau 5/25 MHz 1,00  
Noyau 20/200 MHz 1,00

#### FIL ARGENTE

8/10 le mètre 2,80  
16/10 le mètre 9,50  
25/10 le mètre 25,00

#### ELECTROCHIMIQUES

100 µF (63 V) 2,50  
220 µF (63 V) 4,00  
470 µF (63 V) 5,00  
1 µF (63 V) 1,20 470 µF (25 V) 3,00 470 µF (163 V) 5,00  
2,2 µF (63 V) 1,20 1000 µF (25 V) 5,00 1000 µF (63 V) 9,90  
4,7 µF (63 V) 1,20 2200 µF (25 V) 9,00 4700 µF (63 V) 32,00  
10 µF (25 V) 1,20 4700 µF (25 V) 13,00  
22 µF (25 V) 1,20 10000 µF (25 V) 30,00  
47 µF (25 V) 1,20 10 µF (63 V) 1,40  
100 µF (25 V) 1,40 22 µF (63 V) 1,40  
220 µF (25 V) 2,50 47 µF (63 V) 1,50

#### TANTALE GOUTTE (25V)

1 µF 2,00 4,7 µF 2,40  
2,2 µF 2,00 10 µF 3,00

#### CHIPS MICA PUISSANCE SEMCO

10-22-27-39-47-33-100-1000 pF 14,00  
TRIMMERS MICA PUISSANCE  
15 - 120 pF (1 000 V) 29,50  
65 - 320 pF (1 000 V) 29,50  
12 - 65 pF (500 V) 21,00  
25 - 115 pF (500 V) 21,00  
56 - 250 pF (500 V) 21,00

#### CERAMIQUES

4,7 pF à 0,1 µF 0,90  
RTC miniatures 163 V13,3 pF à 22 nF 1,50  
BY-PASS 1 nF à souder 2,00  
CHIPS TRAPEZE  
47 - 100 - 470 - 1 000 pF 1,50  
THT 3 600 pF (30 x V) 35,00  
THT 3 200 pF (15 x V) 30,00

#### AJUSTABLES

Plastique VHF RTC 6/65 pF 6,00  
Céramique 3/12 - 4/20 - 10/60 2,90  
A air pour C.I.  
2/13 pF 15,00  
2/20 pF 18,00  
Outil à trimmers 14,00

#### RESISTANCES

1/4 W - 10 valeurs au choix le cent 15,00  
Ajustables CERMET miniatures 5,90  
Pot. Radiohm pour C.I.  
Log 4,20  
Lin 4,00  
Avec inter 10,50

#### SUPPORTS CI DUAL IN. LINE

8 br 0,90  
14 br 1,30  
16 br 1,60  
20 br 2,00  
24 br 2,30  
28 br 2,60  
40 br 3,90

#### FICHES ET EMBASES

Fiche PERITEL... 26,00 CINCH M 2,20 T0239 Teflon 18,00  
Embase PERITEL... 13,00 Socle CINCH 2,70 PL259 Teflon 18,00  
DIN M 5 br 45° 2,80 Jack 3,5 M 2,20 Embase BNC 18,00  
Socle 5 br 45° 2,20 Chassis 3,5 2,20 Fiche BNC 18,00  
Fiche ou socle HP 1,20 Jack 6,35 M 5,00 Embase N 11 mm 20,00  
Fiche TV M ou F 3,50 Chassis 6,35 3,30 Fiche N 11 mm 27,00

#### KITS FM

Pilote à mélange 101 MHz 520,00  
Amplificateur 0,5/12 W sous 28 V 240,00  
Amplificateur 1/25 W sous 28 V 550,00  
Synthétiseur 88-108 MHz 1350,00  
Amplificateur 50 mW/12 W sous 28 V 330,00  
Amplificateur 50 mW/12 W sous 13,8 V 430,00  
Module ampli 10/100 W sous 28 V/6 A réglé avec dissipateur 2500,00

#### MODULES FM CABLES

Compresseur modulation 490,00  
Fader - mélangeur 3 voies 480,00  
Ampli. 50 mW/12 W sous 28 V 690,00  
Ampli. 50 mW/25 W sous 28 V 990,00  
Ampli. 0,5/12 W sous 28 V 580,00  
(Modules câblés port en sus 18,00 F. Amplificateurs livrés avec radiateur et filtre)

#### EQUIPEMENTS RADIOS LOCALES - NORMES CCIR

200 stations en France et dans les DOM-TOM sont équipées avec nos matériels. Demandez notre documentation-tarif contre 5,00 FF en timbres.

PST 10 : Pilote synthétisé au pas de 100 kHz. Puissance HF = 12 watts. Réjection des harmoniques et produits indésirables = 90 dB. Entrée BF = 0 dB pour 75 kHz de swing. Vu-mètre, excursionsmètre bar-graph. Filtre secteur.  
EFM 100F : Emetteur synthétisé 100 watts HF. Mêmes caractéristiques que PST 10 avec adjonction d'un filtre passe-bas. Codeurs stéréo et amplificateurs de 100 à 500 watts. Nombreux accessoires et antennes. Assistance technique assurée.

NOUVEAU ! Emetteur portable synthétisé 20 W pour animation et reportages - 2 entrées + 1 MK avec compresseur et fader, protégé contre TOS. Filtre incorporé.

Adresses vos commandes à LEE BP 38 77310 ST FARGEAU - PONTTHIERRY ou passez nous voir au MAGASIN 71 Av. de Fontainebleau (RN 7) 77310 PRINGY. Horaires 10h00 à 12h00 et 14h00 à 19h30 du mardi au samedi. Tél. (6) 438 11 59

#### DIP SWITCHES

8 br 4 circuits 12,00

#### OPTOELECTRONIQUE

Leds R 03 ou 5 par 10 0,70  
Leds V 03 ou 5 par 10 1,00  
Leds J 03 ou 5 par 10 1,10  
TIL 321A 14,00  
RELAIS REED DIL 12 V 10,00  
INTER MINI J A/250 V 6,00  
BUZZER Piezo 15,00  
BUZZER Vibreur 10,00  
HP 8 11 d = 70 mm 10,00



# PASSAGE DE SATELLITES

EPHEMERIDES

PERIODE DU 15/2  
AU 20/3/84

OSCAR 10

JEAN-CLAUDE MARION - F2TI

LIEU D'OBSERVATION: LE CENTRE  
LE MER 15/2/84 Orbite 587

G.M.T.	HA	AZ	EL	DX(Max)Alt	Tokyo	Hong-K	Djakarta	Sydney	Noumea	Quebec	Mexico	Rio	Santiago			
HEM(256)	deg	deg	deg	Km Km												
Orbite 588 Perigee a 7H 5.84MN Apogee a 12H 55.0MN																
9 10	25	245.7	0.0	10564	13976	0	0	0	0	0	0	23	26	56	43	
9 30	38	244.0	7.4	10174	16240	0	0	0	0	0	0	0	27	26	55	38
9 0	41	244.0	18.2	15664	28714	0	0	0	0	0	0	0	35	27	52	32
9 30	52	240.5	24.5	15434	24494	0	0	0	0	0	0	0	40	29	49	29
10 0	63	249.0	29.1	15371	27637	0	0	0	0	0	0	0	44	30	46	27
10 30	74	252.0	38.0	15410	30290	0	0	0	0	0	0	0	47	32	44	26
11 0	85	255.3	38.0	15334	32242	0	0	0	0	0	0	0	51	35	42	25
11 30	96	258.5	38.0	15784	33778	0	0	0	0	0	0	0	54	38	40	24
12 0	107	261.7	38.0	15983	34945	0	0	0	0	0	0	0	56	41	38	24
12 30	118	264.7	29.5	16122	35451	0	0	0	0	0	0	0	59	43	36	23
13 0	129	267.5	29.4	16341	35610	0	0	0	0	0	0	0	61	46	34	23
13 30	140	270.0	27.1	16555	35321	0	0	0	0	0	0	0	62	48	33	22
14 0	151	272.2	25.0	16747	34581	0	0	0	0	0	0	0	64	51	31	22
14 30	162	273.9	24.4	16900	33378	0	0	0	0	0	0	0	65	52	29	21
15 0	173	275.2	23.2	16988	31688	0	0	0	0	0	0	0	65	54	28	21
15 30	184	275.7	22.0	17012	29511	0	0	0	0	0	0	0	65	54	27	20
16 0	195	275.2	21.1	16984	26779	0	0	0	0	0	0	0	64	53	27	20
16 30	206	273.1	20.4	16816	23456	0	0	0	0	0	0	0	62	50	27	19
17 0	217	268.4	20.0	16851	19478	0	0	0	0	0	0	0	61	44	29	19
17 30	228	256.4	19.7	15851	14884	0	0	0	0	0	0	0	56	32	34	18
18 0	239	235.0	16.9	13461	9536	0	0	0	0	0	0	0	21	0	40	14
18 15	244	214.3	11.0	12642	6906	0	0	0	0	0	0	0	0	0	37	5
18 22	247	200.3	5.3	12436	5741	0	0	0	0	0	0	0	0	0	29	0
18 26	249	192.5	1.6	12438	5221	0	0	0	0	0	0	0	0	0	22	0

Orbite 589 Perigee a 18H 45.37MN Apogee a 0H 35.13MN LE 10/2/84

LE JEU 10/2/84 Orbite 589

G.M.T.	HA	AZ	EL	DX(Max)Alt	Tokyo	Hong-K	Djakarta	Sydney	Noumea	Quebec	Mexico	Rio	Santiago		
HEM(256)	deg	deg	deg	Km Km											
Orbite 510 Perigee a 0H 24.89MN Apogee a 12H 14.05MN															
7 20	22	239.2	0.0	10181	12455	0	0	0	0	0	0	17	17	62	41
7 30	23	236.0	2.4	15965	13858	0	0	0	0	0	0	18	17	62	40
8 0	34	236.1	18.2	15149	17958	0	0	0	0	0	0	26	17	55	38
8 30	45	236.3	27.3	14742	22172	0	0	0	0	0	0	32	17	50	26
9 0	56	236.2	32.0	14557	25713	0	0	0	0	0	0	36	19	47	23
9 30	67	241.0	35.0	14510	28641	0	0	0	0	0	0	40	21	45	22
10 0	78	244.4	37.2	14568	31007	0	0	0	0	0	0	43	24	43	21
10 30	89	248.0	37.8	14675	32859	0	0	0	0	0	0	47	27	41	21
11 0	100	251.0	37.7	14835	34223	0	0	0	0	0	0	50	29	40	21
11 30	111	255.0	37.1	15027	35119	0	0	0	0	0	0	52	32	39	21
12 0	122	258.3	36.2	15234	35561	0	0	0	0	0	0	55	35	37	21
12 30	133	261.2	35.0	15441	35556	0	0	0	0	0	0	57	37	36	20
13 0	144	263.9	33.7	15648	35183	0	0	0	0	0	0	59	40	35	20
13 30	155	266.1	32.4	15814	34137	0	0	0	0	0	0	61	42	33	20
14 0	166	267.8	31.0	15943	32822	0	0	0	0	0	0	62	43	32	20
14 30	177	268.8	29.8	16013	30958	0	0	0	0	0	0	62	44	31	19
15 0	188	269.0	28.7	15989	28588	0	0	0	0	0	0	62	44	31	19
15 30	199	268.0	27.9	15828	25638	0	0	0	0	0	0	60	42	31	18
16 0	210	264.9	27.4	15464	22892	0	0	0	0	0	0	57	39	31	18
16 30	221	258.1	27.1	14798	17852	0	0	0	0	0	0	49	30	33	17
17 0	232	243.4	26.1	13660	12928	0	0	0	0	0	0	33	14	36	13
17 30	243	209.5	17.4	12388	7593	0	0	0	0	0	0	1	0	32	1
17 45	248	181.7	2.7	12330	5208	0	0	0	0	0	0	0	0	12	0
17 46	249	177.9	8.2	12423	5821	0	0	0	0	0	0	0	0	9	0

Orbite 511 Perigee a 18H 4.42MN Apogee a 23H 54.18MN

LE VEN 17/2/84 Orbite 511

G.M.T.	HA	AZ	EL	DX(Max)Alt	Tokyo	Hong-K	Djakarta	Sydney	Noumea	Quebec	Mexico	Rio	Santiago		
HEM(256)	deg	deg	deg	Km Km											
Orbite 512 Perigee a 5H 43.94MN Apogee a 11H 33.7MN															
6 38	28	232.7	0.0	15674	11227	0	0	0	0	0	0	10	9	67	38
7 0	27	228.4	14.9	14874	14919	0	0	0	0	0	0	17	8	58	29
7 30	38	226.1	27.9	14243	18577	0	0	0	0	0	0	23	8	50	22
8 0	49	226.4	35.5	13310	23539	0	0	0	0	0	0	28	9	46	18
8 30	60	228.5	48.0	13752	26848	0	0	0	0	0	0	31	11	43	17
9 0	71	231.7	42.0	13718	29567	0	0	0	0	0	0	35	13	41	16
9 30	82	235.4	44.0	13750	31743	0	0	0	0	0	0	38	16	40	16
10 0	93	239.5	44.5	13854	33411	0	0	0	0	0	0	41	18	39	16
10 30	104	243.5	44.4	13889	34683	0	0	0	0	0	0	44	21	39	16
11 0	115	247.4	43.8	14175	35333	0	0	0	0	0	0	47	24	38	16
11 30	126	251.0	42.8	14367	35611	0	0	0	0	0	0	50	27	37	17
12 0	137	254.2	41.7	14556	35442	0	0	0	0	0	0	52	29	36	17
12 30	148	257.0	40.4	14737	34826	0	0	0	0	0	0	54	31	35	17
13 0	159	259.2	38.1	14888	33748	0	0	0	0	0	0	56	33	34	17
13 30	170	260.9	37.8	14936	32281	0	0	0	0	0	0	57	34	34	17
14 0	181	261.8	36.6	14932	30153	0	0	0	0	0	0	57	35	33	17
14 30	192	261.5	35.0	14965	27572	0	0	0	0	0	0	56	34	33	16
15 0	203	259.6	35.0	14748	24414	0	0	0	0	0	0	54	32	33	15
15 30	214	255.0	34.0	14588	20619	0	0	0	0	0	0	49	26	33	14
16 0	225	244.9	34.1	13545	16135	0	0	0	0	0	0	39	16	34	12
16 30	236	222.8	38.0	12441	10894	0	0	0	0	0	0	17	8	33	5
17 0	247	177.8	8.0	12161	5829	0	0	0	0	0	0	0	0	9	0

Orbite 513 Perigee a 17H 23.47MN Apogee a 23H 13.23MN

LE SAM 18/2/84 Orbite 513

G.M.T.	HA	AZ	EL	DX(Max)Alt	Tokyo	Hong-K	Djakarta	Sydney	Noumea	Quebec	Mexico	Rio	Santiago		
HEM(256)	deg	deg	deg	Km Km											
Orbite 514 Perigee a 5H 2.98MN Apogee a 10H 52.75MN															
5 52	18	226.2	0.0	15283	10238	0	0	0	0	0	0	5	1	68	34
6 0	28	223.4	6.9	14904	11627	0	0	0	0	0	0	7	1	63	29
6 30	31	216.7	25.0	13974	16781	0	0	0	0	0	0	14	8	49	18
7 0	42	214.3	36.1	13479	21182	0	0	0	0	0	0	19	8	42	13
7 30	53	214.7	42.4	13189	24818	0	0	0	0	0	0	23	1	39	11
8 0	64	217.0	46.3	13851	27985	0	0	0	0	0	0	26	3	37	10
8 30	75	220.4	48.8	12996	30421	0	0	0	0	0	0	30	5	36	10
9 0	86	224.0	58.1	13015	32489	0	0	0	0	0	0	33	8	36	10
9 30	97	229.2	58.7	13082	33899	0	0	0	0	0	0	36	10	36	10
10 0	108	233.7	58.0	13212	34922	0	0	0	0	0	0	39	13	36	11
10 30	119	238.2	58.1	13363	35486	0	0	0	0	0	0	42	16	35	12
11 0	130	242.2	49.2	13527	35882	0	0	0	0	0	0	44	18	35	12
11 30	141	245.0	48.1	13697	35278	0	0	0	0	0					



LE DIM 19/2/84 Orbite 515

G.M.T.	MA	AZ	EL	DX(Max)	Alt	Tokyo	Hong-K	Djakarta	Sydney	Noumea	Quebec	Mexico	Rio	Santiago
HEUT (256)	deg	deg	deg	Km	Km									
Orbite 516 Perigee a 4H 22.04RN Apogee a 10H 11.81RN														
7	0	10	219.0	0.0	14929	9414	0	0	0	0	0	0	0	29
5	30	24	209.9	19.3	13958	13544	0	0	0	0	5	0	48	10
0	0	35	203.1	33.9	13288	18389	0	0	0	0	10	0	38	9
0	30	40	200.0	42.4	12902	22536	0	0	0	0	14	0	34	5
7	0	37	200.8	47.8	12657	26810	0	0	0	0	17	0	32	4
7	30	00	203.0	51.4	12502	28889	0	0	0	0	21	0	31	3
0	0	79	200.7	53.7	12419	31204	0	0	0	0	24	0	30	3
0	30	90	211.2	55.2	12396	33009	0	0	0	0	27	1	31	4
0	0	101	210.3	55.9	12428	34320	0	0	0	0	30	3	31	5
9	30	112	221.0	56.1	12585	35180	0	0	0	0	33	0	31	5
10	0	123	220.7	55.8	12615	35588	0	0	0	0	36	0	32	6
10	30	134	231.4	55.2	12744	35532	0	0	0	0	38	11	32	7
11	0	145	235.5	54.3	12881	35037	0	0	0	0	40	13	32	8
11	30	156	239.0	53.2	13008	34887	0	0	0	0	42	15	32	8
12	0	167	241.0	52.1	13184	32667	0	0	0	0	43	16	32	9
12	30	178	243.1	51.1	13150	30755	0	0	0	0	44	16	32	9
13	0	189	243.3	50.1	13117	29321	0	0	0	0	43	16	31	9
13	30	200	241.4	49.4	12969	25324	0	0	0	0	41	14	31	7
14	0	211	236.4	48.7	12660	21710	0	0	0	0	37	10	30	6
14	30	222	225.4	47.5	12154	17415	0	0	0	0	28	1	28	2
15	0	233	203.0	42.1	11588	12428	0	0	0	0	18	0	22	0
15	30	244	165.0	17.1	12013	7107	0	0	0	0	0	0	2	0
15	37	247	155.4	5.4	12564	5910	0	0	0	0	0	0	0	0
15	40	248	151.5	0.0	12844	5510	0	0	0	0	0	0	0	0
Orbite 517 Perigee a 10H 1.50RN Apogee a 21H 51.32RN														

LE LUN 20/2/84 Orbite 517

G.M.T.	MA	AZ	EL	DX(Max)	Alt	Tokyo	Hong-K	Djakarta	Sydney	Noumea	Quebec	Mexico	Rio	Santiago
HEUT (256)	deg	deg	deg	Km	Km									
Orbite 518 Perigee a 3H 41.03RN Apogee a 9H 30.05RN														
4	22	14	212.0	0.0	14616	8742	0	0	0	0	0	0	0	23
4	30	17	207.7	0.0	14214	10174	0	0	0	0	0	0	0	17
5	0	28	194.0	26.5	13223	15392	0	0	0	0	1	0	34	5
5	30	38	187.7	39.0	12806	19983	0	0	0	0	5	0	28	1
6	0	50	184.9	46.4	12570	23001	0	0	0	0	0	0	25	0
6	30	61	184.0	51.1	12349	27131	0	0	0	0	12	0	24	0
7	0	72	186.0	54.5	12177	29787	0	0	0	0	15	0	24	0
7	30	83	190.4	57.0	12040	31923	0	0	0	0	18	0	24	0
8	0	94	195.1	58.7	11906	33544	0	0	0	0	21	0	24	0
8	30	105	200.5	59.0	11929	34692	0	0	0	0	24	0	25	0
9	0	116	206.3	60.4	11938	35377	0	0	0	0	27	0	26	1
9	30	127	212.1	60.5	11986	35615	0	0	0	0	29	1	27	1
10	0	138	217.4	60.3	12059	35409	0	0	0	0	32	3	27	1
10	30	149	222.2	59.7	12148	34743	0	0	0	0	34	5	28	2
11	0	160	226.2	58.9	12231	33022	0	0	0	0	35	0	28	3
11	30	171	229.0	58.0	12292	32029	0	0	0	0	36	0	28	3
12	0	182	230.4	57.1	12304	29932	0	0	0	0	37	0	28	3
12	30	193	229.9	56.2	12240	27298	0	0	0	0	36	7	28	3
13	0	204	226.5	55.4	12071	24003	0	0	0	0	33	4	27	1
13	30	215	218.5	54.2	11773	20223	0	0	0	0	27	0	25	0
14	0	226	202.5	50.0	11415	15072	0	0	0	0	16	0	21	0
14	30	237	175.1	37.0	11476	10492	0	0	0	0	0	0	10	0
14	45	242	150.2	20.4	12072	7802	0	0	0	0	0	0	0	0
14	52	245	143.4	8.7	12093	6537	0	0	0	0	0	0	0	0
14	56	247	145.2	2.5	12391	5903	0	0	0	0	0	0	0	0
Orbite 519 Perigee a 15H 28.61RN Apogee a 21H 10.37RN														

LE MAR 21/2/84 Orbite 519

G.M.T.	MA	AZ	EL	DX(Max)	Alt	Tokyo	Hong-K	Djakarta	Sydney	Noumea	Quebec	Mexico	Rio	Santiago
HEUT (256)	deg	deg	deg	Km	Km									
Orbite 520 Perigee a 3H 0.14RN Apogee a 9H 49.9RN														
3	38	13	205.7	0.0	14341	8214	0	0	0	0	0	0	0	16
4	0	21	190.5	19.2	13538	12125	0	0	0	0	0	0	33	3
4	30	32	177.9	34.0	13096	17150	0	0	0	0	0	0	22	0
5	0	43	171.2	42.4	12754	21484	0	0	0	0	1	0	18	0
5	30	54	168.2	48.0	12534	25130	0	0	0	0	3	0	16	0
6	0	65	167.0	52.1	12391	29187	0	0	0	0	6	0	16	0
6	30	76	169.4	55.4	12138	30632	0	0	0	0	9	0	16	0
7	0	87	172.4	58.1	11962	32572	0	0	0	0	13	0	17	0
7	30	98	176.7	60.2	11809	34810	0	0	0	0	15	0	18	0
8	0	109	181.9	61.8	11688	34935	0	0	0	0	18	0	19	0
8	30	120	187.7	62.9	11606	35516	0	0	0	0	21	0	20	0
9	0	131	193.7	63.0	11562	35589	0	0	0	0	23	0	21	0
9	30	142	199.0	63.9	11556	35215	0	0	0	0	26	0	22	0
10	0	153	204.9	63.7	11573	34389	0	0	0	0	27	0	23	0
10	30	164	209.3	63.3	11538	33097	0	0	0	0	29	0	23	0
11	0	175	212.2	62.7	11610	31319	0	0	0	0	29	0	23	0
11	30	186	213.4	62.0	11530	29036	0	0	0	0	29	0	23	0
12	0	197	211.9	61.0	11513	26195	0	0	0	0	27	0	22	0
12	30	208	206.5	59.7	11369	22792	0	0	0	0	24	0	21	0
13	0	219	195.1	56.7	11205	18044	0	0	0	0	16	0	18	0
13	30	230	179.7	48.2	11261	13098	0	0	0	0	2	0	11	0
14	0	241	149.7	22.4	12244	8515	0	0	0	0	0	0	0	0
Orbite 521 Perigee a 14H 39.06RN Apogee a 20H 29.42RN														

LE MER 22/2/84 Orbite 521

G.M.T.	MA	AZ	EL	DX(Max)	Alt	Tokyo	Hong-K	Djakarta	Sydney	Noumea	Quebec	Mexico	Rio	Santiago
HEUT (256)	deg	deg	deg	Km	Km									
Orbite 522 Perigee a 2H 19.10RN Apogee a 8H 0.95RN														
2	34	13	190.2	0.0	14119	7603	0	0	0	0	0	0	0	42
3	0	14	193.2	5.3	13906	8720	0	0	0	0	0	0	0	36
3	30	25	172.4	25.0	13315	14035	0	0	0	0	0	0	0	18
4	0	30	160.9	36.1	13108	18814	0	0	0	0	0	0	0	12
4	30	47	154.8	42.5	12857	22696	0	0	0	0	0	0	0	9
5	0	58	152.0	47.1	12792	26315	0	0	0	0	0	0	0	8
5	30	69	151.3	50.9	12602	29139	0	0	0	0	1	0	0	8
6	0	80	152.4	54.1	12395	31396	0	0	0	0	4	0	0	9
6	30	91	154.0	56.9	12181	33155	0	0	0	0	7	0	0	10
7	0	102	158.2	59.4	11971	34429	0	0	0	0	10	0	0	11
7	30	113	162.5	61.5	11775	35298	0	0	0	0	13	0	0	12
8	0	124	167.0	63.1	11603	35535	0	0	0	0	15	0	0	14
8	30	135	173.0	64.4	11463	35584	0	0	0	0	17	0	0	15
9	0	146	178.0	65.2	11358	34905	0	0	0	0	19	0	0	16
9	30	157	183.7	65.7	11284	33969	0	0	0	0	21	0	0	17
10	0	168	189.0	65.7	11234	32567	0	0	0	0	22	0	0	17
10	30	179	190.0	65.4	11194	30547	0	0	0	0	22	0	0	17
11	0	190	191.3	64.0	11158	28002	0	0	0	0	22	0	0	17
11	30	201	188.7	63.3	11100	25009	0	0	0	0	19	0	0	16
12	0	212	181.0	60.0	11074	21331	0	0	0	0	14	0	0	14
12	30	223												







LE UEN 2/3/84 Orbite 540

G.M.T. Heure (CST)	RA deg	AZ deg	EL deg	DX(Max)Alt Km Km	Tokyo	Hong-K	Djakarta	Sydney	Honolulu	Quebec	Mexico	Rio	Santiago
2 13	88	78.0	8.8	28169 32718	44	72	59	7	3	0	0	0	0
8 30	34	78.8	1.6	28844 33566	44	71	58	6	1	0	0	0	0
1 0	185	71.4	4.2	18798 34786	43	78	56	4	0	0	0	0	0
1 38	116	72.2	6.7	18529 35384	41	68	54	2	0	0	0	0	0
2 0	127	73.1	9.8	19251 35615	39	65	52	1	0	0	0	0	0
2 38	138	74.1	11.8	18878 35396	38	63	50	0	0	0	0	0	0
3 0	149	75.1	12.7	18710 34729	36	61	48	0	0	0	0	0	0
3 38	160	76.1	14.8	18468 33681	34	59	47	0	0	0	0	0	0
4 0	171	77.0	14.8	18268 32888	32	57	46	0	0	0	0	0	0
4 38	182	77.7	14.7	18187 29894	31	56	45	0	0	0	0	0	0
5 0	193	78.1	13.5	18834 27252	30	55	45	0	0	0	0	0	0
5 38	204	78.2	18.6	18888 24827	30	55	46	0	0	0	0	0	0
6 0	215	77.6	4.8	18311 28157	30	57	48	0	0	0	0	0	0
6 15	221	76.9	8.4	18539 17963	30	59	51	0	0	0	0	0	0

Orbite 541 Perigee a 7H 58.15MN Apogee a 12H 39.91MN

4 37	33	266.2	8.8	18847 19739	0	0	0	0	0	48	55	35	36
10 0	47	267.3	5.3	17853 22775	0	0	0	0	0	46	55	35	34
10 38	58	269.3	8.7	17774 26214	0	0	0	0	0	51	57	34	32
11 0	69	271.6	12.1	17822 29851	0	0	0	0	0	55	59	32	30
11 38	80	274.1	13.2	17954 31332	0	0	0	0	0	57	61	30	28
12 0	91	276.7	13.5	18137 33106	0	0	0	0	0	59	63	28	26
12 38	102	278.2	13.2	18354 34335	0	0	0	0	0	60	66	26	25
13 0	113	281.7	12.5	18598 35219	0	0	0	0	0	61	68	24	24
13 38	124	284.8	11.5	18839 35598	0	0	0	0	0	62	71	22	22
14 0	135	286.1	18.4	18864 33514	0	0	0	0	0	61	73	20	21
14 38	146	288.8	9.1	18281 34391	0	0	0	0	0	61	75	17	20
15 0	157	289.6	7.8	18465 34889	0	0	0	0	0	60	77	16	19
15 38	168	298.8	6.5	18882 32561	0	0	0	0	0	59	78	14	18
16 0	179	291.5	5.3	18667 38818	0	0	0	0	0	58	78	13	17
16 38	190	291.4	4.8	18638 28158	0	0	0	0	0	57	79	12	16
17 0	201	298.1	2.9	18445 25116	0	0	0	0	0	56	79	12	17
17 38	212	287.1	1.8	18832 21468	0	0	0	0	0	55	76	14	18
18 0	223	288.8	8.8	18253 17121	0	0	0	0	0	51	69	18	20

Orbite 542 Perigee a 19H 28.67MN Apogee a 1H 19.43MN LE 3/3/84

LE SAM 3/3/84 Orbite 542

G.M.T. Heure (CST)	RA deg	AZ deg	EL deg	DX(Max)Alt Km Km	Tokyo	Hong-K	Djakarta	Sydney	Honolulu	Quebec	Mexico	Rio	Santiago
4 42	114	65.7	8.8	28618 35278	58	78	57	8	5	0	0	0	0
1 0	129	66.2	1.4	28447 35521	49	77	56	7	4	0	0	0	0
1 38	131	67.3	3.5	28171 35587	47	74	55	5	1	0	0	0	0
2 0	142	68.3	5.4	18837 35286	46	72	53	3	0	0	0	0	0
2 38	153	69.4	6.9	18638 34372	44	70	52	1	0	0	0	0	0
3 0	164	70.3	7.9	18487 33873	42	68	51	0	0	0	0	0	0
3 38	175	71.2	8.3	18218 31288	40	66	50	0	0	0	0	0	0
4 0	186	71.8	7.9	18888 28996	39	65	50	0	0	0	0	0	0
4 38	197	72.1	6.1	18851 26146	38	65	50	0	0	0	0	0	0
5 0	208	71.9	2.4	18152 22693	38	66	52	0	0	0	0	0	0

Orbite 543 Perigee a 7H 3.2MN Apogee a 12H 58.90MN

8 37	32	239.8	8.8	17425 16927	0	0	0	0	0	35	44	42	38
9 0	48	239.4	7.7	17876 28258	0	0	0	0	0	41	45	42	38
9 38	51	261.8	14.1	18888 24185	0	0	0	0	0	47	46	41	32
10 0	62	263.2	17.7	18828 27316	0	0	0	0	0	51	47	39	38
10 38	73	265.8	19.5	18888 29347	0	0	0	0	0	55	49	37	38
11 0	84	268.5	28.3	17838 32841	0	0	0	0	0	58	51	35	27
11 38	95	271.2	28.3	17728 33638	0	0	0	0	0	60	54	33	26
12 0	106	273.8	19.8	17437 34749	0	0	0	0	0	62	57	31	25
12 38	117	276.3	18.9	17672 35486	0	0	0	0	0	63	59	29	24
13 0	128	278.6	17.8	17983 35615	0	0	0	0	0	64	62	27	23
13 38	139	288.7	16.6	18129 35374	0	0	0	0	0	64	64	25	22
14 0	150	282.6	15.2	18334 34686	0	0	0	0	0	64	66	23	21
14 38	161	284.8	13.8	18588 33535	0	0	0	0	0	64	68	21	20
15 0	172	285.1	12.4	18614 31911	0	0	0	0	0	63	69	20	20
15 38	183	285.4	11.2	18646 29781	0	0	0	0	0	63	70	19	19
16 0	194	284.3	10.8	18564 27112	0	0	0	0	0	62	70	19	19
16 38	205	283.1	8.9	18312 23858	0	0	0	0	0	60	68	19	19
17 0	216	278.3	7.9	17737 19356	0	0	0	0	0	57	63	22	20
17 38	227	278.3	7.8	16856 15361	0	0	0	0	0	58	52	27	23
18 0	238	252.3	5.8	15227 18148	0	0	0	0	0	38	26	39	24
18 15	243	235.4	2.1	14126 7473	0	0	0	0	0	11	4	58	21

Orbite 544 Perigee a 18H 48.72MN Apogee a 0H 38.48MN LE 4/3/84

LE DIN 4/3/84 Orbite 544

G.M.T. Heure (CST)	RA deg	AZ deg	EL deg	DX(Max)Alt Km Km	Tokyo	Hong-K	Djakarta	Sydney	Honolulu	Quebec	Mexico	Rio	Santiago
1 31	147	62.5	8.8	28815 34922	53	81	54	9	0	0	0	0	0
2 0	157	63.6	1.2	28576 33858	52	79	53	8	0	0	0	0	0
2 38	168	64.5	2.8	28357 32488	50	77	53	5	2	0	0	0	0
3 0	179	65.3	2.1	28186 38513	49	76	53	4	1	0	0	0	0
3 38	190	65.8	1.2	28087 28819	48	75	53	3	1	0	0	0	0

Orbite 545 Perigee a 0H 29.25MN Apogee a 12H 18.01MN

7 43	27	252.3	8.8	16876 14743	0	0	0	0	0	0	0	0	28	35	48	41	
8 0	33	251.8	7.9	16478 17444	0	0	0	0	0	0	0	0	0	34	34	49	37
8 38	44	252.5	17.2	16884 21734	0	0	0	0	0	0	0	0	0	41	35	47	32
9 0	55	254.3	22.5	15884 25344	0	0	0	0	0	0	0	0	0	46	36	44	29
9 38	66	256.8	25.5	15892 28338	0	0	0	0	0	0	0	0	0	58	38	42	27
10 0	77	259.6	26.9	15975 38768	0	0	0	0	0	0	0	0	0	53	40	48	26
10 38	88	262.5	27.4	16123 32677	0	0	0	0	0	0	0	0	0	56	42	38	25
11 0	99	265.3	27.2	16313 34894	0	0	0	0	0	0	0	0	0	58	45	36	24
11 38	110	268.1	26.5	16529 35841	0	0	0	0	0	0	0	0	0	61	48	34	24
12 0	121	270.7	25.5	16737 35334	0	0	0	0	0	0	0	0	0	62	50	32	23
12 38	132	273.1	24.3	16983 35579	0	0	0	0	0	0	0	0	0	64	53	31	23
13 0	143	275.2	22.9	17198 35176	0	0	0	0	0	0	0	0	0	65	55	29	22
13 38	154	276.9	21.5	17387 34321	0	0	0	0	0	0	0	0	0	65	57	27	22
14 0	165	278.3	20.8	17534 32939	0	0	0	0	0	0	0	0	0	66	59	26	21
14 38	176	279.1	18.7	17619 31191	0	0	0	0	0	0	0	0	0	65	60	25	21
15 0	187	279.2	17.4	17618 28874	0	0	0	0	0	0	0	0	0	63	60	24	20
15 38	198	278.2	16.2	17485 25937	0	0	0	0	0	0	0	0	0	63	59	24	20
16 0	209	275.5	15.2	17159 22513	0	0	0	0	0	0	0	0	0	60	56	26	20
16 38	220	269.8	14.4	16531 18361	0	0	0	0	0	0	0	0	0	55	49	29	21
17 0	231	258.2	13.3	15422 13513	0	0	0	0	0	0	0	0	0	42	34	36	22
17 38	242	231.8	8.7	13687 8188	0	0	0	0	0	0	0	0	0	12	1	47	17
17 45	247	287.2	1.2	12915 5727	0	0	0	0	0	0	0	0	0	0	0	39	4

Orbite 546 Perigee a 18H 7.77MN Apogee a 23H 57.53MN

LE LUN 5/3/84 Orbite 546

G.M.T. Heure (CST)	RA deg	AZ deg	EL deg	DX(Max)Alt Km Km	Tokyo	Hong-K	Djakarta	Sydney	Honolulu	Quebec	Mexico	Rio	Santiago
Orbite 547 Perigee a 5H 47.28MN Apogee a 11H 37.85MN</													



# SATELLITES

## LE MER 7/3/84 Orbite 550

G.M.T.	MA	AZ	EL	DX(Max)Alt	Tokyo	Hong-K	Djakarta	Sydney	Noumea	Quebec	Mexico	Rio	Santiago	
HHMM <256>	deg	deg	deg	Ka Ka										
Orbite 551 Perigee a 4H 25.39RN Apogee a 10H 15.15RN														
5 16	18	232.7	0.0	15478	18568	0	0	0	0	0	10	0	65	36
5 30	23	228.2	11.2	14869	12962	0	0	0	0	0	15	7	59	29
6 0	34	225.0	27.5	14850	17891	0	0	0	0	0	22	0	49	20
6 30	45	224.2	36.7	13632	22167	0	0	0	0	0	26	0	43	16
7 0	56	225.5	42.2	13416	25658	0	0	0	0	0	30	0	40	14
7 30	67	228.1	45.4	13932	28937	0	0	0	0	0	33	10	35	13
8 0	78	231.6	47.1	13942	30971	0	0	0	0	0	36	12	38	13
8 30	89	235.5	47.9	13420	32832	0	0	0	0	0	39	15	37	13
9 0	100	239.5	47.9	13548	34284	0	0	0	0	0	42	17	37	13
9 30	111	243.4	47.4	13712	35188	0	0	0	0	0	45	20	36	14
10 0	122	247.1	46.5	13896	35559	0	0	0	0	0	47	22	36	14
10 30	133	250.4	45.4	14887	35560	0	0	0	0	0	49	25	35	15
11 0	144	253.2	44.1	14274	35115	0	0	0	0	0	51	27	35	15
11 30	155	255.6	42.6	14441	34216	0	0	0	0	0	53	29	34	15
12 0	166	257.3	41.2	14572	32849	0	0	0	0	0	54	30	34	15
12 30	177	258.3	39.8	14648	30894	0	0	0	0	0	55	31	34	16
13 0	188	258.3	38.6	14840	28625	0	0	0	0	0	54	31	33	15
13 30	199	258.7	37.5	14512	25692	0	0	0	0	0	52	29	34	15
14 0	210	252.9	36.0	14289	22148	0	0	0	0	0	48	25	34	14
14 30	221	244.9	35.6	13654	17929	0	0	0	0	0	40	17	35	13
15 0	232	226.1	32.8	12789	13017	0	0	0	0	0	23	2	35	8
15 30	243	193.4	18.7	12129	7691	0	0	0	0	0	0	0	23	0
15 45	248	169.3	8.3	12653	5328	0	0	0	0	0	0	0	2	0

Orbite 552 Perigee a 10H 4.92RN Apogee a 21H 54.68RN

## LE JEU 8/3/84 Orbite 552

G.M.T.	MA	AZ	EL	DX(Max)Alt	Tokyo	Hong-K	Djakarta	Sydney	Noumea	Quebec	Mexico	Rio	Santiago	
HHMM <256>	deg	deg	deg	Ka Ka										
Orbite 553 Perigee a 3H 44.44RN Apogee a 9H 34.21RN														
4 30	16	226.2	0.0	15092	9639	0	0	0	0	0	4	1	67	32
5 0	27	216.8	23.3	13885	14836	0	0	0	0	0	12	0	49	17
5 30	38	212.5	36.3	13271	15855	0	0	0	0	0	17	0	40	11
6 0	49	211.5	43.8	12928	23479	0	0	0	0	0	21	0	36	8
6 30	60	212.8	48.5	12738	26798	0	0	0	0	0	24	1	34	7
7 0	71	215.6	51.3	12648	29527	0	0	0	0	0	27	2	33	0
7 30	82	219.5	53.0	12637	31712	0	0	0	0	0	30	0	33	0
8 0	93	223.9	53.8	12688	33387	0	0	0	0	0	33	7	33	0
8 30	104	228.5	53.9	12787	34587	0	0	0	0	0	36	9	33	0
9 0	115	233.1	53.6	12923	35324	0	0	0	0	0	39	12	33	0
9 30	126	237.3	52.8	13083	35611	0	0	0	0	0	41	14	33	0
10 0	137	241.1	51.7	13249	35449	0	0	0	0	0	43	17	33	0
10 30	148	244.3	50.5	13414	34840	0	0	0	0	0	45	19	33	11
11 0	159	246.9	49.1	13556	33720	0	0	0	0	0	47	20	33	11
11 30	170	248.7	47.8	13664	32231	0	0	0	0	0	48	21	33	11
12 0	181	249.4	46.5	13710	30191	0	0	0	0	0	48	22	33	12
12 30	192	249.9	45.3	13669	27619	0	0	0	0	0	47	21	33	11
13 0	203	246.3	44.3	13502	24472	0	0	0	0	0	44	19	33	11
13 30	214	240.5	43.2	13157	20688	0	0	0	0	0	39	13	33	9
14 0	225	228.6	41.3	12592	16216	0	0	0	0	0	28	4	32	0
14 30	236	204.7	34.2	11966	11094	0	0	0	0	0	7	0	26	0
15 0	247	163.9	4.8	12374	5993	0	0	0	0	0	0	0	0	0

Orbite 554 Perigee a 15H 23.98RN Apogee a 21H 13.72RN

## LE VEN 9/3/84 Orbite 554

G.M.T.	MA	AZ	EL	DX(Max)Alt	Tokyo	Hong-K	Djakarta	Sydney	Noumea	Quebec	Mexico	Rio	Santiago	
HHMM <256>	deg	deg	deg	Ka Ka										
Orbite 555 Perigee a 3H 3.49RN Apogee a 8H 53.25RN														
3 45	15	219.6	0.0	14737	8935	0	0	0	0	0	0	0	65	27
4 0	26	212.1	14.3	13989	11538	0	0	0	0	0	0	0	58	17
4 30	31	202.4	32.7	13154	16621	0	0	0	0	0	0	0	37	7
5 0	42	197.8	42.9	12703	21834	0	0	0	0	0	12	0	31	3
5 30	53	196.4	49.1	12426	24761	0	0	0	0	0	15	0	28	1
6 0	64	197.5	53.1	12245	27658	0	0	0	0	0	19	0	27	1
6 30	75	200.4	55.8	12134	30384	0	0	0	0	0	22	0	27	1
7 0	86	204.5	57.6	12082	32388	0	0	0	0	0	25	0	27	1
7 30	97	209.4	58.6	12085	33878	0	0	0	0	0	27	0	28	1
8 0	108	214.7	59.0	12135	34989	0	0	0	0	0	30	2	28	2
8 30	119	219.9	58.9	12226	35480	0	0	0	0	0	33	4	29	3
9 0	130	224.9	58.4	12341	35883	0	0	0	0	0	35	7	29	4
9 30	141	229.3	57.5	12474	35279	0	0	0	0	0	37	9	30	5
10 0	152	233.1	56.4	12606	34594	0	0	0	0	0	39	11	30	6
10 30	163	236.0	55.3	12720	33284	0	0	0	0	0	40	12	30	6
11 0	174	237.8	54.0	12788	31547	0	0	0	0	0	41	13	30	7
11 30	185	238.3	52.8	12816	29318	0	0	0	0	0	41	13	30	7
12 0	196	237.0	51.7	12746	26541	0	0	0	0	0	39	11	30	6
12 30	207	232.9	50.5	12555	23169	0	0	0	0	0	35	8	30	5
13 0	218	224.2	48.8	12215	19137	0	0	0	0	0	28	2	29	3
13 30	228	207.1	44.4	11791	14489	0	0	0	0	0	15	0	25	0
14 0	240	177.3	27.8	11043	9114	0	0	0	0	0	0	0	12	0
14 15	245	158.3	8.6	12376	6521	0	0	0	0	0	0	0	0	0
14 18	247	153.4	2.7	12887	5948	0	0	0	0	0	0	0	0	0

Orbite 556 Perigee a 14H 43.81RN Apogee a 28H 32.77RN

## LE SAM 10/3/84 Orbite 556

G.M.T.	MA	AZ	EL	DX(Max)Alt	Tokyo	Hong-K	Djakarta	Sydney	Noumea	Quebec	Mexico	Rio	Santiago	
HHMM <256>	deg	deg	deg	Ka Ka										
Orbite 557 Perigee a 2H 22.54RN Apogee a 8H 12.31RN														
3 0	14	212.7	0.0	14424	8283	0	0	0	0	0	0	0	58	21
3 30	24	195.9	25.4	13282	13458	0	0	0	0	0	0	0	35	5
4 0	35	186.0	38.0	12728	18314	0	0	0	0	0	0	0	3	0
4 30	46	181.0	46.8	12419	22473	0	0	0	0	0	0	0	7	0
5 0	57	178.3	51.9	12187	25883	0	0	0	0	0	0	0	10	0
5 30	68	180.0	55.0	12019	28946	0	0	0	0	0	0	0	13	0
6 0	79	182.6	58.3	11875	31178	0	0	0	0	0	0	0	16	0
6 30	90	186.6	60.3	11765	32983	0	0	0	0	0	0	0	19	0
7 0	101	191.6	61.7	11696	34310	0	0	0	0	0	0	0	21	0
7 30	112	197.3	62.5	11671	35170	0	0	0	0	0	0	0	24	0
8 0	123	203.2	62.8	11688	35577	0	0	0	0	0	0	0	27	0
8 30	134	208.6	62.7	11739	35537	0	0	0	0	0	0	0	29	0
9 0	145	214.0	62.3	11815	35049	0	0	0	0	0	0	0	31	1
9 30	156	218.4	61.5	11899	34106	0	0	0	0	0	0	0	32	1
10 0	167	221.7	60.8	11979	32694	0	0	0	0	0	0	0	33	1
10 30	178	223.6	59.5	12018	30791	0	0	0	0	0	0	0	34	1
11 0	189	223.7	58.4	12011	28966	0	0	0	0	0	0	0	33	1
11 30	200	221.3	57.1	11998	25978	0	0	0	0	0	0	0	31	1
12 0	211	215.0	55.4	11979	21776	0	0	0	0	0	0	0	26	0
12 30	222	202.7	51.9	11537	17480	0	0	0	0	0	0	0	17	0
13 0	233	181.4	42.8	11535	12516	0	0	0	0	0	0	0	1	0
13 30	244	151.7	11.7	12662	7191	0	0	0	0	0	0	0	0	0



LE MAR 13/3/84 Orbite 562

G.M.T. HEMT (256)	PA deg	AZ deg	EL deg	DX(Max)Alt Km Km	Tokyo	Hong-K	Djakarta	Sydney	Noumea	Quebec	Mexico	Rio	Santiago
----------------------	-----------	-----------	-----------	---------------------	-------	--------	----------	--------	--------	--------	--------	-----	----------

Orbite 563 Perigee a 0H 19.00RN Apogee a 0H 9.44RN													
P	0	1	2	3	4	5	6	7	8	9	10	11	12
0	11	189.7	8.0	13760	7159	0	0	0	0	0	0	30	1
1	0	14	179.9	8.1	13546	8631	0	0	0	0	0	21	0
1	30	25	156.1	25.7	13378	13943	0	0	0	0	0	0	0
2	0	36	143.3	34.0	13444	18748	0	0	0	0	0	1	0
2	30	47	136.3	39.1	13461	22833	0	0	1	0	0	0	0
3	0	58	132.6	43.1	13397	26263	0	1	2	0	0	0	0
3	30	69	131.0	46.5	13266	29891	0	2	2	0	0	0	0
4	0	80	130.3	49.5	13086	31363	0	2	1	0	0	0	0
4	30	91	131.9	52.4	12875	39130	0	2	0	0	0	0	0
5	0	102	133.7	55.0	12646	34412	0	1	0	0	2	0	0
5	30	113	136.3	57.4	12489	35228	0	1	0	0	0	1	0
6	0	124	139.6	59.5	12175	35392	0	0	0	0	7	0	0
6	30	135	143.2	61.2	11858	35510	0	0	0	0	9	0	0
7	0	146	147.2	62.7	11761	34379	0	0	0	0	10	0	0
7	30	157	151.1	63.7	11596	33930	0	0	0	0	12	0	0
8	0	168	154.8	64.1	11466	32535	0	0	0	0	13	0	0
8	30	179	157.5	64.0	11381	30584	0	0	0	0	13	0	0
9	0	190	158.7	63.1	11346	28187	0	0	0	0	12	0	0
9	30	201	157.6	60.9	11380	25864	0	0	0	0	9	0	0
10	0	212	153.7	56.7	11528	21388	0	0	0	0	5	0	0
10	30	223	146.4	48.2	11800	17048	0	0	0	0	0	1	0
11	0	234	135.6	38.1	12768	12818	0	0	0	0	0	0	0
11	15	239	128.8	14.4	13534	9328	0	0	1	0	0	0	0
11	22	242	125.0	4.3	14114	7989	0	0	5	0	0	0	0

Orbite 564 Perigee a 11H 39.21RN Apogee a 17H 48.97RN  
 Orbite 565 Perigee a 23H 38.73RN Apogee a 5H 28.49RN LE 14/3/84

LE MER 14/3/84 Orbite 565

G.M.T. HEMT (256)	PA deg	AZ deg	EL deg	DX(Max)Alt Km Km	Tokyo	Hong-K	Djakarta	Sydney	Noumea	Quebec	Mexico	Rio	Santiago
----------------------	-----------	-----------	-----------	---------------------	-------	--------	----------	--------	--------	--------	--------	-----	----------

P	0	1	2	3	4	5	6	7	8	9	10	11	12
0	0	11	188.2	8.8	13718	7854	0	0	0	0	0	0	19
0	30	18	158.8	14.4	13651	10589	0	0	0	0	0	0	4
1	0	29	138.9	25.1	13925	13779	0	0	1	0	0	0	0
1	30	40	128.8	30.8	14121	28519	0	2	7	0	0	0	0
2	0	51	123.3	34.9	14179	24159	0	7	10	0	0	0	0
2	30	62	128.5	38.4	14126	27361	0	10	11	0	0	0	0
3	0	73	119.2	41.6	13896	23883	0	11	10	0	0	0	0
3	30	84	119.1	44.6	13811	32869	0	11	9	0	0	0	0
4	0	95	119.9	47.4	13589	39651	0	10	7	0	0	0	0
4	30	106	121.2	50.8	13347	34763	0	9	5	0	0	0	0
5	0	117	123.2	52.5	13093	35412	0	7	3	0	0	0	0
5	30	128	125.5	54.7	12842	35614	0	7	1	0	0	0	0
6	0	139	128.2	56.6	12600	35367	0	4	0	0	0	3	0
6	30	150	131.1	58.2	12375	34672	0	2	0	0	0	5	0
7	0	161	133.9	59.3	12182	33514	0	1	0	0	0	0	1
7	30	172	136.6	59.9	12028	31883	0	0	0	0	0	0	1
8	0	183	138.5	59.7	11938	29745	0	0	0	0	0	0	1
8	30	194	139.3	58.4	11885	27867	0	0	0	0	0	0	1
9	0	205	138.5	55.4	11869	23883	0	0	0	0	1	0	0
9	30	216	135.4	49.4	12246	19891	0	0	0	0	0	0	0
10	0	227	129.8	37.5	12928	15284	0	0	0	0	0	0	0
10	30	238	121.1	15.1	14858	10856	0	1	7	0	0	0	0
10	37	241	118.3	4.8	14567	8789	0	2	12	0	0	0	0
10	48	242	117.1	8.3	14798	8218	0	2	14	0	0	0	0

Orbite 566 Perigee a 11H 18.20RN Apogee a 17H 8.02RN  
 Orbite 567 Perigee a 22H 57.78RN Apogee a 4H 47.54RN LE 15/3/84

LE JEU 15/3/84 Orbite 567

G.M.T. HEMT (256)	PA deg	AZ deg	EL deg	DX(Max)Alt Km Km	Tokyo	Hong-K	Djakarta	Sydney	Noumea	Quebec	Mexico	Rio	Santiago
----------------------	-----------	-----------	-----------	---------------------	-------	--------	----------	--------	--------	--------	--------	-----	----------

P	0	1	2	3	4	5	6	7	8	9	10	11	12
-1	20	11	168.1	8.8	13776	7159	0	0	0	0	0	0	9
-1	30	11	168.6	8.3	13777	7216	0	0	0	0	0	0	0
0	0	22	158.9	15.2	14268	12542	0	0	1	0	0	0	0
0	30	33	124.3	21.3	14215	17913	0	5	13	0	0	0	0
1	0	44	116.6	26.3	14346	21735	0	13	18	0	0	0	0
1	30	55	112.4	29.8	14084	23935	0	17	20	0	0	0	0
2	0	66	118.3	33.8	14045	28979	0	19	20	0	0	0	0
2	30	77	128.4	36.1	14007	30892	0	20	19	0	0	0	0
3	0	88	123.9	38.0	14619	32789	1	19	17	0	0	0	0
3	30	99	118.8	41.8	14389	34112	0	18	15	0	0	0	0
4	0	110	111.1	44.4	14139	35852	0	17	13	0	0	0	0
4	30	121	112.6	46.8	13871	35399	0	15	11	0	0	0	0
5	0	132	114.4	49.1	13611	35576	0	13	9	0	0	0	0
5	30	143	116.4	51.0	13358	35167	0	11	7	0	0	0	0
6	0	154	118.6	52.5	13127	34384	0	9	4	0	0	0	0
6	30	165	128.7	59.6	12927	32375	0	7	3	0	0	1	0
7	0	176	122.6	54.8	12773	31158	0	6	1	0	0	0	0
7	30	187	124.8	53.5	12692	28933	0	4	1	0	0	0	0
8	0	198	124.6	51.6	12694	25947	0	3	1	0	0	0	0
8	30	209	129.9	47.6	12924	22454	0	3	1	0	0	0	0
9	0	220	121.8	38.6	13191	18791	0	4	3	0	0	0	0
9	30	231	117.0	29.3	13372	14332	0	6	8	0	0	0	0
9	45	236	113.6	11.8	14647	10786	0	9	15	0	0	0	0
9	52	239	111.6	2.9	15185	9436	0	9	20	0	0	0	0

Orbite 568 Perigee a 10H 37.31RN Apogee a 10H 27.07RN

Orbite 569 Perigee a 22H 16.83RN Apogee a 4H 6.58RN LE 16/3/84

P	0	1	2	3	4	5	6	7	8	9	10	11	12
22	31	12	155.2	8.8	14088	7648	0	0	0	0	0	0	0
23	0	15	145.1	4.1	14335	3141	0	0	0	0	0	0	0
23	30	26	123.8	12.6	15158	14434	0	4	16	0	0	0	0

LE VEN 16/3/84 Orbite 569

G.M.T. HEMT (256)	PA deg	AZ deg	EL deg	DX(Max)Alt Km Km	Tokyo	Hong-K	Djakarta	Sydney	Noumea	Quebec	Mexico	Rio	Santiago
----------------------	-----------	-----------	-----------	---------------------	-------	--------	----------	--------	--------	--------	--------	-----	----------

P	0	1	2	3	4	5	6	7	8	9	10	11	12
0	0	37	112.2	17.4	15638	19159	0	17	25	0	0	0	0
0	30	48	106.3	21.8	15833	23187	1	24	29	0	0	0	0
1	0	59	103.1	24.3	15893	26556	5	27	29	0	0	0	0
1	30	70	101.5	27.3	15818	29338	0	19	29	0	0	0	0
2	0	81	108.9	30.3	15667	31557	7	29	27	0	0	0	0
2	30	92	101.8	33.1	15463	33271	7	29	25	0	0	0	0
3	0	103	101.6	35.8	15226	34589	0	26	29	0	0	0	0
3	30	114	102.6	38.4	14969	35282	5	25	21	0	0	0	0
4	0	125	103.9	40.8	14783	33684	4	23	19	0	0	0	0
4	30	136	105.3	42.9	14441	35478	2	21	16	0	0	0	0
5	0	147	107.0	44.8	14187	34885	1	19	14	0	0	0	0
5	30	158	108.6	46.2	13857	33872	0	17	12	0	0	0	0
6	0	169	110.3	47.1	13768	32372	0	15	10	0	0	0	0
6	30	180	111.7	47.2	13616	30373	0	13	9	0	0	0	0
7	0	191	112.8	46.3	13546	27844	0	12	9	0	0	0	0
7	30	202	113.2	43.7	13585	24745	0	12	8	0	0	0	0
8	0	213	112.7	38.3	13792	21815	0	12	10	0	0	0	0
8	30	224	110.7	28.1	14298	16598	0	13	14	0	0	0	0
9	0	235	106.6	8.3	15318	11511	0	17	24	0	0	0	0
9	7	238	105.8	1.8	15718	10165	0	18	28	0	0	0	0

Orbite 570 Perigee a 0H 5



# SATELLITES

LE LUN 19/3/84 Orbite 575

G.M.T. Heure (C255)	MA deg	AZ deg	EL deg	DX(Max) Km	Alt Km	Tokyo	Hong-K	Djakarta	Sydney	Noumea	Quebec	Mexico	Rio	Santiago
0 0 02	80.1	18.8	18574	31742	31	57	51	0	0	0	0	0	0	0
0 30 30	80.2	17.7	18329	33403	31	56	49	0	0	0	0	0	0	0
1 0 104	80.7	15.3	18148	34602	30	54	47	0	0	0	0	0	0	0
1 30 115	81.5	17.7	17893	35392	28	52	44	0	0	0	0	0	0	0
2 0 126	82.5	20.8	17626	35611	27	50	42	0	0	0	0	0	0	0
2 30 137	83.6	21.9	17362	35443	25	48	40	0	0	0	0	0	0	0
3 0 148	84.7	23.7	17103	34826	23	46	38	0	0	0	0	0	0	0
3 30 159	85.9	25.8	16867	33758	21	43	36	0	0	0	0	0	0	0
4 0 170	87.0	25.7	16603	32293	20	42	35	0	0	0	0	0	0	0
4 30 181	88.1	25.7	16511	30155	18	40	34	0	0	0	0	0	0	0
5 0 192	88.3	24.5	16434	25755	17	39	33	0	0	0	0	0	0	0
5 30 203	89.3	21.6	16469	24418	16	39	34	0	0	0	0	0	0	0
6 0 214	89.3	16.8	16678	20674	15	48	37	0	0	0	0	0	0	0
6 30 225	88.2	5.6	17101	16148	16	42	43	0	0	0	0	0	0	0
6 30 228	87.7	1.8	17373	14310	16	43	45	0	0	0	0	0	0	0

Orbite 576 Perigee a 7H 53.55RN Apogee a 13H 43.20RN

10 34 59	281.7	8.8	19392	26968	0	0	0	0	49	75	21	27		
11 0 08	293.4	2.8	19489	28203	0	0	0	0	52	76	28	25		
11 30 23	285.6	3.2	18333	31184	0	0	0	0	54	78	19	23		
12 0 38	287.8	3.6	18727	32993	0	0	0	0	55	90	17	22		
12 30 101	298.0	3.4	19348	34225	0	0	0	0	55	92	15	20		
13 0 112	292.2	2.9	20180	35143	0	0	0	0	55	93	13	19		
13 30 123	294.3	2.8	20435	35571	0	0	0	0	54	94	11	17		
14 0 134	296.3	1.8	20672	35845	0	0	0	0	53	93	9	16		

Orbite 577 Perigee a 19H 53.03RN Apogee a 1H 22.79RN LE 20/3/84

22 40 08	74.3	8.8	18729	28850	39	67	58	5	1	0	0	0	0	0
23 0 25	73.9	1.8	19666	30418	39	67	58	4	0	0	0	0	0	0
23 30 06	73.7	4.5	19512	32482	39	67	56	2	0	0	0	0	0	0

LE MAR 28/3/84 Orbite 577

G.M.T. Heure (C255)	MA deg	AZ deg	EL deg	DX(Max) Km	Alt Km	Tokyo	Hong-K	Djakarta	Sydney	Noumea	Quebec	Mexico	Rio	Santiago
0 0 07	74.1	7.1	18384	33888	39	65	54	1	0	0	0	0	0	0
0 30 108	74.7	3.6	18066	34921	38	63	52	0	0	0	0	0	0	0
1 0 119	75.6	11.9	18806	35485	36	61	50	0	0	0	0	0	0	0
1 30 130	76.6	14.8	18542	35682	34	59	48	0	0	0	0	0	0	0
2 0 141	77.7	15.8	18276	35271	32	57	46	0	0	0	0	0	0	0
2 30 152	78.9	17.3	18024	34488	31	54	44	0	0	0	0	0	0	0
3 0 163	80.0	18.4	17787	33241	29	52	43	0	0	0	0	0	0	0
3 30 174	81.1	18.8	17687	31516	27	51	42	0	0	0	0	0	0	0
4 0 185	82.0	18.4	17477	29279	26	49	41	0	0	0	0	0	0	0
4 30 196	82.6	16.7	17432	26494	24	49	41	0	0	0	0	0	0	0
5 0 207	82.9	13.8	17517	23112	24	49	43	0	0	0	0	0	0	0
5 30 218	82.5	6.8	17808	18870	24	51	47	0	0	0	0	0	0	0
5 45 223	81.9	0.7	18074	16787	24	52	50	0	0	0	0	0	0	0

Orbite 578 Perigee a 7H 12.55RN Apogee a 13H 2.31RN

9 11 43	272.0	0.8	18582	21420	0	0	0	0	0	0	45	03	28	32
9 30 58	273.8	3.5	18408	23708	0	0	0	0	0	0	49	04	29	30
10 0 61	275.7	7.2	18267	26088	0	0	0	0	0	0	53	05	28	28
10 30 72	277.8	9.1	18445	28688	0	0	0	0	0	0	56	06	27	27
11 0 83	280.1	10.8	18586	31892	0	0	0	0	0	0	58	08	25	25
11 30 94	282.4	10.1	18793	35427	0	0	0	0	0	0	60	07	23	24
12 0 105	284.7	9.6	18918	34642	0	0	0	0	0	0	60	73	21	22
12 30 116	286.9	8.8	18258	35554	0	0	0	0	0	0	60	75	19	21
13 0 127	289.0	7.8	18586	35614	0	0	0	0	0	0	60	77	17	20
13 30 138	290.8	6.6	18732	35423	0	0	0	0	0	0	59	79	15	19
14 0 149	292.4	5.3	18944	34796	0	0	0	0	0	0	58	98	13	17
14 30 160	295.8	3.0	20170	33687	0	0	0	0	0	0	57	81	11	16
15 0 171	298.7	2.4	20242	32117	0	0	0	0	0	0	55	82	10	15
15 30 182	295.4	1.8	20289	30845	0	0	0	0	0	0	54	93	9	15

Orbite 579 Perigee a 18H 52.07RN Apogee a 0H 41.03RN LE 21/3/84

20 0 05	67.5	8.8	20396	33428	48	76	57	7	4	0	0	0	0	0
23 30 101	68.0	1.8	20236	34922	47	74	56	0	2	0	0	0	0	0

## SATELLITES BAS

PERIODE DU 15/02  
AU 20/03/1984

## OSCAR 9

115/2/84	13876	0H	28.18	Long-132.5
116/2/84	13801	0H	7	Long-127.1
117/2/84	13127	1H	28.12	Long-145.4
118/2/84	13122	0H	58.34	Long-148.1
119/2/84	13137	0H	37.36	Long-134.7
120/2/84	13152	0H	16.18	Long-129.4
121/2/84	13168	1H	29.36	Long-147.6
122/2/84	13183	1H	8.18	Long-142.3
123/2/84	13198	0H	42	Long-136.9
124/2/84	13213	0H	25.42	Long-131.6
125/2/84	13228	0H	4.24	Long-126.2
126/2/84	13244	1H	17.36	Long-144.5
127/2/84	13259	0H	56.18	Long-139.2
128/2/84	13274	0H	35	Long-133.8
129/2/84	13289	0H	17.42	Long-128.5
11/3/84	13305	1H	27	Long-146.8
12/3/84	13320	1H	5.42	Long-141.4
13/3/84	13335	0H	44.24	Long-136.1
14/3/84	13350	0H	23.86	Long-130.7
15/3/84	13365	0H	1.48	Long-125.4
16/3/84	13381	1H	15	Long-143.7
17/3/84	13396	0H	53.42	Long-138.3
18/3/84	13411	1H	32.24	Long-133
19/3/84	13426	0H	11.86	Long-127.6
20/3/84	13442	1H	24.24	Long-145.9
01/4/84	13457	1H	3.86	Long-148.6
02/4/84	13472	0H	41.48	Long-135.2
03/4/84	13487	0H	28.3	Long-129.9
04/4/84	13503	1H	33.42	Long-148.2
05/4/84	13518	1H	12.24	Long-142.8
06/4/84	13533	0H	51.86	Long-137.5
07/4/84	13548	0H	29.48	Long-132.1
08/4/84	13563	0H	8.3	Long-126.8
09/4/84	13579	1H	21.48	Long-145.1
10/4/84	13594	0H	0.7	Long-139.7
11/4/84	13609	0H	23.12	Long-134.4
12/4/84	13624	0H	17.54	Long-129

## RS 5

115/2/84	0511	1H	58	Long 36.1
116/2/84	0523	1H	52.42	Long 35.9
117/2/84	0535	1H	47.18	Long 35.7
118/2/84	0547	1H	41.54	Long 35.6
119/2/84	0559	1H	36.36	Long 35.4
120/2/84	0571	1H	31.12	Long 35.2
121/2/84	0583	1H	25.54	Long 35
122/2/84	0595	1H	20.3	Long 34.8
123/2/84	0607	1H	15.12	Long 34.6
124/2/84	0619	1H	9.48	Long 34.5
125/2/84	0631	1H	4.24	Long 34.3
126/2/84	0643	0H	59.86	Long 34.1
127/2/84	0655	0H	53.42	Long 33.9
128/2/84	0667	0H	48.24	Long 33.7
129/2/84	0679	0H	43	Long 33.5
11/3/84	0691	0H	37.42	Long 33.3
12/3/84	0703	0H	32.18	Long 33.2
13/3/84	0715	0H	26.54	Long 33
14/3/84	0727	0H	21.36	Long 32.8
15/3/84	0739	0H	16.12	Long 32.6
16/3/84	0751	0H	10.54	Long 32.4
17/3/84	0763	0H	5.3	Long 32.2
18/3/84	0775	0H	0.12	Long 32
19/3/84	0787	1H	54.18	Long 1.8
20/3/84	0800	1H	43	Long 1.7
01/4/84	0812	1H	43.36	Long 1.5
02/4/84	0824	1H	38.18	Long 1.3
03/4/84	0836	1H	32.54	Long 1.1
04/4/84	0848	1H	27.36	Long 0.9
05/4/84	0860	1H	22.12	Long 0.7
06/4/84	0872	1H	16.48	Long 0.5
07/4/84	0884	1H	11.3	Long 0.4
08/4/84	0896	1H	6.86	Long 0.2
09/4/84	0908	1H	0.48	Long 0
10/4/84	0920	0H	55.24	Long-0.2
11/4/84	0932	0H	50.86	Long-0.4
12/4/84	0944	0H	44.42	Long-0.6

## RS 6

115/2/84	0578	1H	44.12	Long 32.3
116/2/84	0590	1H	38.48	Long 34.0
117/2/84	0602	1H	33.24	Long 37.2
118/2/84	0614	0H	58	Long 39.5
119/2/84	0626	0H	42.36	Long 41.9
120/2/84	0638	0H	27.12	Long 44.2
121/2/84	0650	0H	11.48	Long 46.5
122/2/84	0663	1H	55.86	Long 18
123/2/84	0675	1H	38.42	Long 21.4

124/2/84	0687
----------	------







# ANTENNES ACTIVES

ville | Mc Kay Dymek (D4100) (D4100)M  
D4100G

E. ISAAC

## Avant-propos

Vous possédez ou voulez acquérir un récepteur de trafic et recevoir les communications amateurs, CB, marines, militaires, météo, radiophares, balises, radiodiffusion DX entre 150 kHz et 30 MHz, (l'autorisation légale suivant le pays est un autre problème). Mais vous êtes défavorisé, vous habitez en pleine ville, dans un immeuble truffé de masses métalliques, vous ne pouvez utiliser qu'un minable bout de fil intérieur, un fouet sur le balcon. Vous êtes un mordu et vous voulez emporter votre récepteur en vacances. Vous savez qu'il existe des préamplificateurs d'antennes, des antennes actives dont le prix vous fait sursauter ou vous avez acquis une de ces boîtes miracles et vous êtes déçu des résultats.

Voici diverses solutions dont certaines ont été réalisées pour des besoins "pro" par l'auteur. La réalisation en est simple et d'un QSJ de quelques dizaines de francs. La mise au point demande un multimètre ordinaire et le récepteur de trafic équipé d'un S mètre d'indication toute relative.

## Préamplificateur d'antenne

### Principe :

C'est un amplificateur à radio fréquence branché en série entre l'antenne de réception et l'entrée du récepteur. L'antenne utilisée est une antenne accordée pour la bande à recevoir telle que quart d'onde, dipôle demi-onde, Yagi, quad, d'impédance déterminée et relativement constante. Le préampli devrait répondre aux critères suivants :

- impédance d'entrée égale à l'impédance de l'antenne
- bande passante limitée à la bande à recevoir
- impédance de sortie égale à l'impédance de la ligne coaxiale, elle même égale à l'impédance d'entrée du récepteur.
- facteur de bruit le plus faible possible.
- distorsion non linéaire (blocage, intermodulation, transmodulation) la plus faible possible.
- branché directement aux bornes de l'antenne pour compenser l'atténuation de la ligne coaxiale
- gain situé entre 8 et 15 dB, plus la fréquence est élevée et plus la ligne coaxiale est longue, plus le gain doit être important. Cependant au-delà d'une certaine valeur, il y a risque d'auto-oscillation et de distorsion non linéaire.

Le facteur de bruit de l'ensemble préampli, ligne coaxiale et récepteur doit être nettement inférieur au fac-

teur de bruit de l'ensemble ligne coaxiale et récepteur. Sinon, le préampli ne servira qu'à "gonfler" le S mètre sans améliorer la réception et même en la dégradant.

### Utilisation :

Le préampli d'antenne est utilisé à partir de 27 MHz jusqu'aux UHF pour des largeurs de bande déterminées pour la réception DX en bande CB, en bande amateur 10 m, VHF et UHF principalement pour capter les satellites et pour les bandes commerciales FM et télévision.

Un préampli d'antenne raccordé à un bout de fil quelconque ne constitue absolument pas une antenne active.

## Antenne active

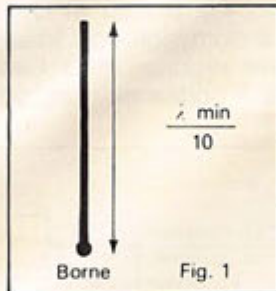
### Principe :

L'antenne active est un ensemble indissociable comportant l'antenne proprement dite et un amplificateur et utilisée exclusivement en réception. L'antenne est un dipôle élémentaire appelé doublet de Hertz qui a la propriété d'avoir une amplitude et une phase de courant constantes sur toute sa longueur géométrique. La théorie d'une telle antenne a été développée par le Professeur français R. Mesny dans son ouvrage "Radioélectricité générale", Editions Thirom 1935. Le gain est de - 0,4 dBd (comparaison à un dipôle demi-onde). L'aire de capture est  $A (m^2) = 1,5 \frac{\lambda (m)}{4\pi}$   
-  $\lambda$  : longueur d'onde



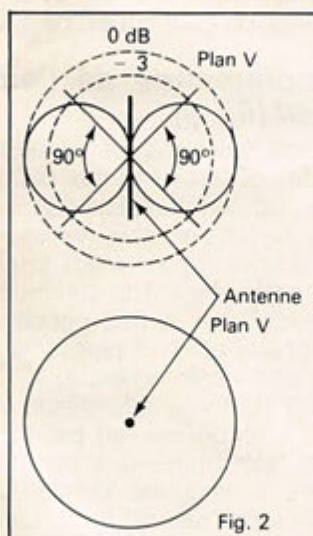
## Types de dipôles élémentaires

### Dipôle électrique :



Il est constitué d'une tige métallique verticale (fig 1) de longueur géométrique égale ou inférieure à 1/10 de la plus petite longueur d'onde à recevoir, soit  $l = \frac{\lambda_{\min}}{10}$

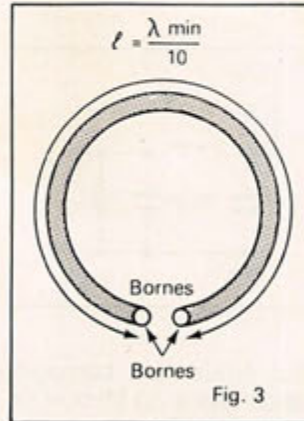
L'impédance de rayonnement est composée d'une résistance très faible et d'une réactance capacitive qui seule entre en ligne de compte et dont la capacité par rapport à la masse est de l'ordre de 10 pF par mètre de longueur géométrique. Cette antenne est raccordée à une seule extrémité et est omnidirectionnelle dans le plan horizontal et bidirectionnelle dans un plan vertical passant par l'axe de l'antenne avec un angle de 90° de captation dans chaque direction (fig 2).



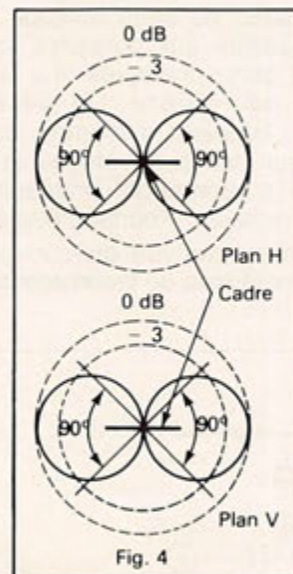
Elle capte la composante électrique du champ électromagnétique. Elle est donc très sensible aux parasites électriques industriels, atmosphériques et charges statiques.

### Dipôle magnétique :

Il est constitué d'une boucle métallique ou cadre de circonférence égale ou inférieure à 1/10 de la plus petite longueur d'onde à recevoir,



soit  $l = \frac{\lambda_{\min}}{10}$ . L'impédance de rayonnement est composée d'une résistance très faible et d'une réactance inductive et dont l'inductance est de l'ordre de 0,3 µH par mètre de circonférence. Placée verticalement, cette antenne est bidirectionnelle dans le plan horizontal avec un angle de captation de 90° dans chaque direction et bidirectionnelle dans un plan vertical perpendiculaire au cadre avec un angle de captation de 90° dans chaque direction. Cette propriété permet de réduire ou d'éliminer des signaux indésirables.



Elle capte la composante magnétique du champ électromagnétique.

Elle atténue les parasites électriques industriels constituant la majorité des parasites. De plus, le champ magnétique pénètre là où le champ électrique est fortement affaibli. Elle peut donc être à l'intérieur d'immeubles à concentration métallique, sous une plate-forme en zinc et même en sous-sol.

Le signal sera peu réduit, par contre la directivité devient moins prononcée à mesure que la fréquence augmente du fait des réflexions multiples des ondes sur les masses métalliques proches et la directivité privilégiée peut devenir unidirectionnelle. Ce qui ne veut pas dire que l'antenne ne doit pas être dégagée dans la mesure du possible et placée près d'une fenêtre par exemple. Combiné avec un ampli adéquat, le cadre constitue une excellente antenne active intérieure.

### Amplificateur :

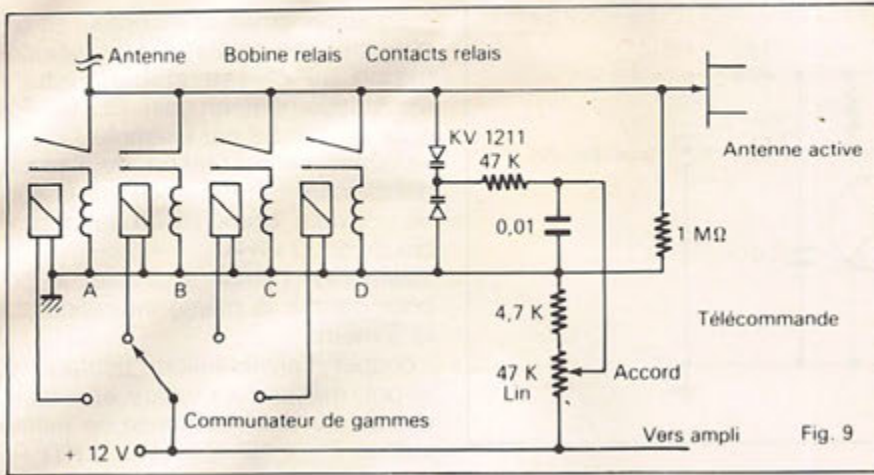
Les critères de l'ampli d'une antenne active sont les suivants :

- impédance d'entrée :
  - pour antenne électrique : haute impédance (ordre de 100K Ω au plus)
  - pour antenne magnétique accordée : haute impédance (ordre de 1 M Ω).
  - pour antenne magnétique apériodique : basse impédance (ordre de quelques centaines d'ohms).
- bande passante : de quelques dizaines à quelques centaines de kHz à 30 MHz.
- impédance de sortie égale à l'impédance de la ligne coaxiale, elle-même égale à l'impédance d'entrée du récepteur.
- facteur de bruit faible (3 à 5 dB suffit pour les fréquences concernées)
- distorsion non linéaire la plus faible possible.
- gain : il ne présente aucun problème pour les fréquences utilisées, mais sa valeur n'a pas de signification primordiale. Certaines "pub" indiquent par un exemple un gain de 20 dB, ce qui ne signifie pas grand-chose, du fait que l'antenne employée n'est pas taillée pour les fréquences à recevoir et que son impédance est essentiellement variable suivant la fréquence. L'antenne active forme un tout, antenne proprement dite plus un ampli. Son gain doit être comparé à une antenne de référence, dipôle λ/2 par exemple.



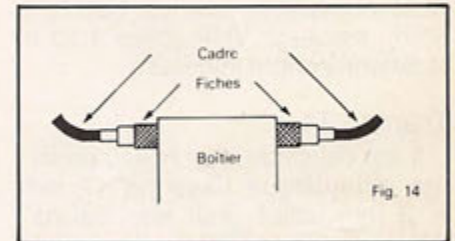
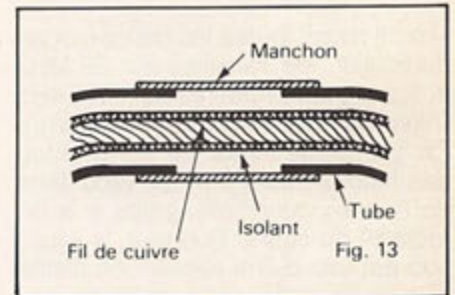
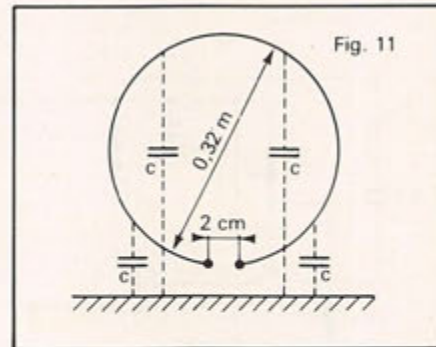
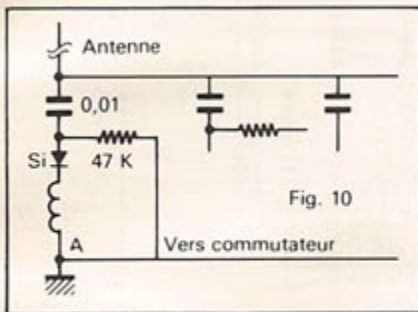






L'antenne électrique active n'est pas la préférée de l'auteur, mais elle peut être réalisée à titre expérimental, d'autant plus que l'ampli pourra être réutilisé pour les antennes suivantes.

le pourtour à la partie supérieure (fig 12) et recevant le champ magnétique.

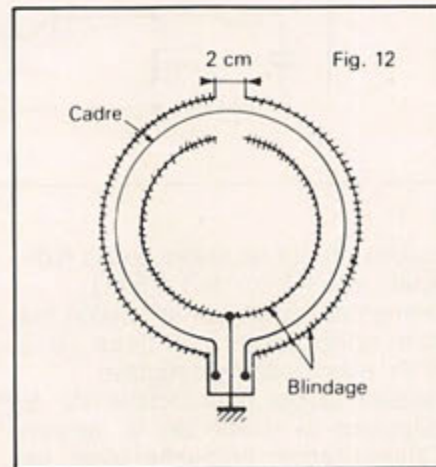


## Antennes magnétiques actives

### Antenne :

Elle est constituée d'un cadre métallique ouvert de 1 m de circonférence, soit 0,32 m de diamètre et pouvant s'orienter autour de son axe vertical. Elle peut être réalisée par un tube duralumin (récupération d'un trombone télé), en cuivre (assez lourd), d'une latte d'alu, d'un tube plastique contenant une tresse de cuivre. la directivité est de l'ordre de 15 à 20 dB. Une telle boucle monospire présente avec la masse des capacités réparties (fig 11) recevant une fraction de champ électrique et appelé effet d'antenne. Pour réduire au maximum les parasites et augmenter la directivité (elle peut atteindre 30 à 40 dB), le cadre est blindé.

Il est entouré d'un blindage métallique relié à la masse avec une coupure de 1,5 à 2 cm de long sur tout



Plusieurs réalisations sont possibles à partir des cadres précédents :

- tube ou latte métallique : bobiner sur tout le cadre un ruban plastique adhésif et par-dessus un papier d'alu avec la coupure précitée.
- couper le tube à la partie supérieure et un manchon en plastique relie les deux demi-cadres avec l'écartement précité (fig 13). Un gros fil de cuivre isolé est glissé à l'intérieur du tube.

- à l'intérieur du tube plastique, glisser un câble coaxial auquel la gaine et la tresse auront été préalablement coupées et écartées à la partie centrale.

Un tronçon de ligne coaxiale du type 50 Ω suffisamment rigide peut servir de cadre avec la coupure de la gaine et du blindage au sommet (fig 14). Le cadre sera terminé par des fiches coaxiales PL259 vissées sur des prises coaxiales SO239 du boîtier de l'ampli. Le prix de ces fiches et prises constitueront la partie la plus importante du coût.

### Ampli aperiodique :

Il utilise un transistor bipolaire du type BF199 ou équivalent. Il peut être étonnant d'employer un tel transistor au point de vue distorsion non linéaire mais il est démontré qu'en utilisant une faible résistance à l'entrée qui élargit en même temps la bande passante et une rétroaction parallèle qui ramène une basse impédance en sortie (50 Ω) les résultats sont comparables à un dipôle λ/2 en utilisant un cadre décrit ci-dessus entre 3 et 30 MHz. La couverture en fréquence s'étend de quelques dizaines de kHz à 30 MHz. De 3 à 1,6 MHz, l'atténuation est de - 6 dB, de 1,6 MHz à 150 kHz, l'antenne active est comparable à un cadre ferrite avec une directivité supérieure si le cadre est blindé. Un tel engin a été utilisé dans un réseau de réception "pro" RTTY. Oui, mais avec un récepteur "pro"... Non, l'auteur utilise un récepteur modeste DX 300 équivalent au FRG7 mais qui descend à 10



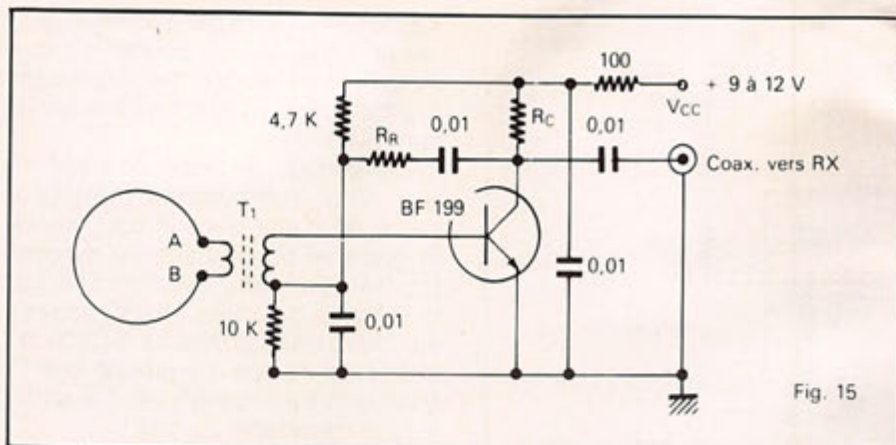


Fig. 15

- alimenter ampli et récepteur et rechercher une station AM de radiodiffusion de niveau stable, réduire éventuellement le gain RF du RX pour obtenir S9 par exemple.

- couper l'alimentation de l'ampli, débrancher la résistance sur la sortie coaxiale, brancher un pot ajustable de 5 kΩ en Rr.

- alimenter l'ampli et ajuster le pot pour obtenir la même indication sur le S mètre.

- couper l'alimentation, débrancher le pot, mesurer sa valeur et le remplacer par une résistance de même valeur. C'est RR d'environ 3 KΩ Rc

kHz. Il reçoit toutes les bandes et en particulier, les satellites sur 29 MHz et les signaux horaires sur 77,5 kHz (Allemagne) et 60 kHz (Angleterre). En particulier, vers 23 h, le "club des hiboux" sur 80 m est reçu dans de bonnes conditions grâce à la directivité du cadre. Pourtant, la situation est loin d'être idéale : en pleine ville de Bruxelles (altitude 90 m), second étage, ligne de tramway à 5 m, HLM nombreux, avenue boisée à 50 m, émetteur VHF police à 50 m et antenne cadre intérieure.

### Transfo T1 :

Il est constitué d'un noyau de ferrite cylindrique lisse de 12 mm × 3 mm utilisé pour les "baluns" télévision (75 Ω / 300 Ω). Il comporte 15 spires de fil émaillé de 0,6 mm bobinées à spires jointives et bloquées par 2 tours de ruban plastique adhésif. C'est le secondaire relié à l'entrée de l'ampli. Par-dessus et au centre, sont bobinées dans le même sens, 2 spires jointives de fil de câblage de 1 mm isolé plastique raccordées au cadre.

### Mise au point de l'ampli :

Suivant le transistor utilisé et en tenant compte des dispersions des caractéristiques d'un même transistor, il est nécessaire de déterminer 2 valeurs de résistances : résistance collecteur  $R_C = V_{cc}/2I_c$  ( $V_{cc}$  tension d'alimentation et  $I_c$  courant de collecteur) pour obtenir le maximum de linéarité et résistance de rétraction  $R_R = BR_s$  (B gain en courant du transistor et  $R_s$  résistance de sortie de 50 Ω). En voici la méthode pratique, plus longue à décrire qu'à réaliser :

- câbler l'ampli de la fig 15, excepté Rc et Rs

- court-circuiter les bornes A et B.

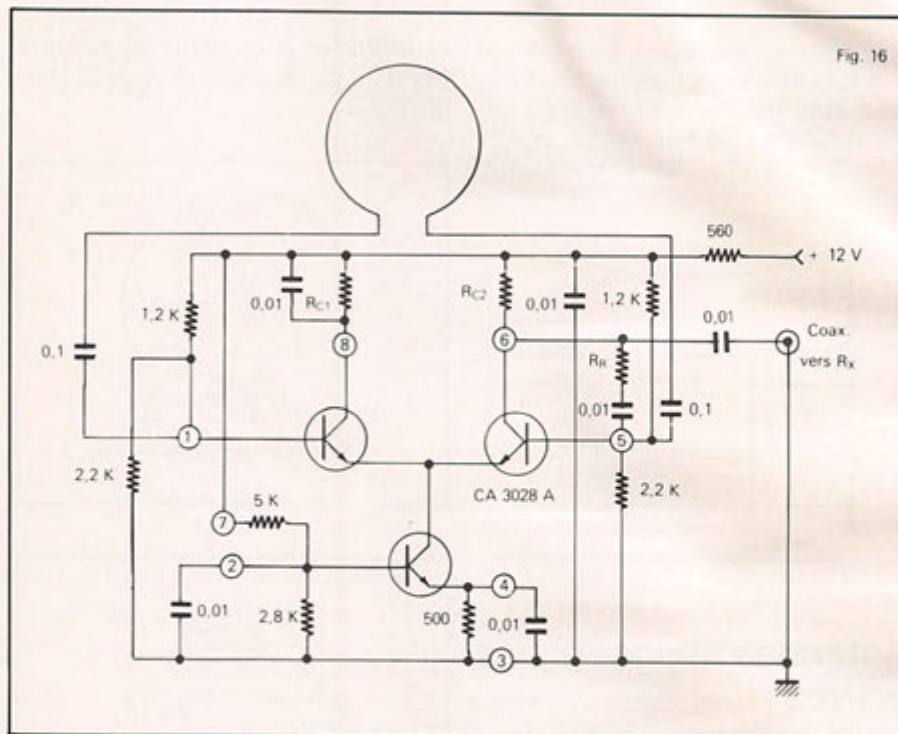


Fig. 16

- câbler un pot ajustable en Rc (collecteur et + Vcc) de 1 à 5 kΩ.

- alimenter l'ampli par la tension qui sera normalement utilisée (9 à 12 V), éventuellement réglée.

- ajuster le pot pour obtenir sur le collecteur la moitié de la tension d'alimentation mesurée avec un voltmètre ordinaire à courant continu.

- couper l'alimentation, débrancher le pot, mesurer sa valeur et le remplacer par une résistance de même valeur. C'est Rc, d'environ 500 Ω.

- enlever le court-circuit AB, le remplacer par le cadre qui peut être horizontal pendant les réglages.

- brancher sur la sortie coaxiale une résistance de 47 à 68 Ω ou 2 résistances parallèles de 100 Ω.

- raccorder l'ampli au récepteur par sa ligne coaxiale.

et Rr peuvent être des pot ajustables miniatures câblés à demeure.

Un ampli différentiel en circuit intégré (fig 16) permet d'obtenir des résultats semblables. Il ne nécessite pas de transfo d'entrée. Il utilise un CA 3028A de prix à peine plus élevé qu'un transistor. Rc1, Rc2, et Rr sont déterminés de la même façon que l'ampli de la fig 15. Les chiffres cerclés correspondent aux connexions du CI.

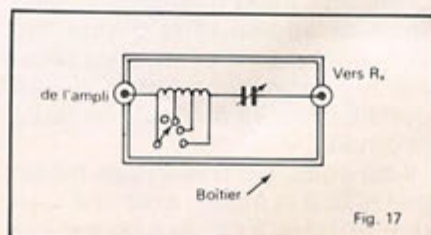


Fig. 17



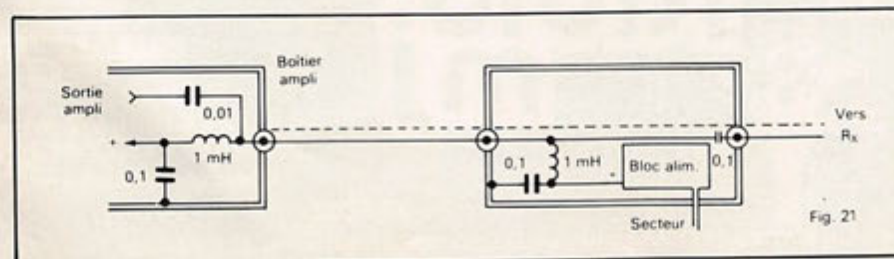
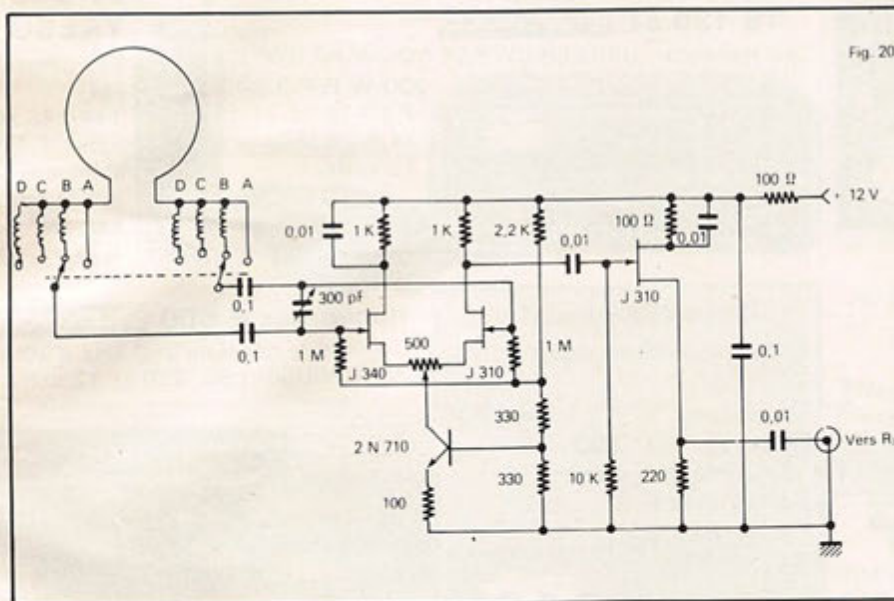
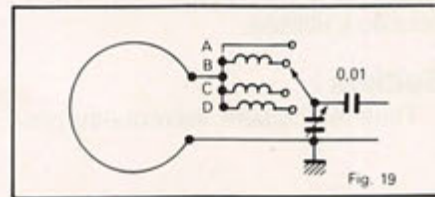
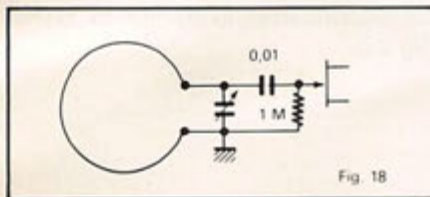
L'ensemble ampli dans son boîtier blindé et le cadre vertical s'oriente avec un angle de 360°. Un ampli aperiodique peut se raccorder directement à un récepteur à étage RF accordé ou à présélecteur. Pour un récepteur à large bande, un circuit résonnant série en boîtier blindé est recommandé à l'entrée du récepteur (fig 17). Le CV utilise 2 cages en parallèle (400 à 500 pF) et est isolé de la masse ainsi que son axe.

## Ampli accordé

Il est identique à la fig 5, sauf la résistance de gate du premier FET qui est de 1 M $\Omega$  et un condensateur série de 0,0 F. Un cadre non blindé et un condensateur variable de réception de 200 à 300 pF sont en parallèle sur l'entrée de l'ampli. Le cadre constitue à la fois l'inductance d'accord et le dipôle magnétique (fig 18). La fréquence s'étend de 30 MHz à 16 MHz (gamme A).

Pour les autres gammes, des inductances sont commutées en série (fig 19) : B : 16 à 8 MHz, C : 8 à 4 MHz et D : 4 à 2 MHz. Ces inductances ne font pas partie du cadre de réception mais du circuit d'accord. Pour équilibrer le cadre par rapport à la masse et obligatoirement avec un cadre blindé : un amplificateur différentiel à FET est utilisé (fig 20). La gamme A ne comporte pas d'inductance. Les inductances des gammes B, C et D sont divisées en deux. Le condensateur variable de 200 à 300 pF est isolé de la masse ainsi que son axe de commande.

Pour les fréquences inférieures à 2 MHz, le cadre est remplacé par une antenne ferrite comportant les inductances GO et OM. Avec un CV de radiodiffusion dont les 2 cages sont reliées en parallèle, les gammes couvertes sont de 150 kHz à 550 kHz et de 550 kHz à 2 MHz.



## Télécommande :

Elle peut s'inspirer de celle de l'antenne électrique active (fig 9). Il est nécessaire d'utiliser des relais inverseurs simples ou en doublant le nombre de dipôles de commutation et en utilisant 2 varicaps en parallèle en dessous de 2 MHz. Le problème et le prix de revient sont la rotation du cadre.

Heureusement, le cadre est relativement peu influencé par son utilisation à l'intérieur et la télécommande n'est pas primordiale.

Un rotor d'antenne, en dehors de son prix important, ne convient généralement pas du fait de sa trop faible vitesse. En effet, au cours d'un QSO multiplié (80 m et 40 m), il faut tourner rapidement le cadre pour obtenir le maximum de rapport signal utile/signaux indésirables. La rotation peut être manuelle par câble d'acier sous gainé flexible, par cardan, par engrenages et chaîne.

## Alimentation

Quel que soit le type d'ampli utilisé, l'alimentation ne doit pas y introduire de signaux RF. La consommation est de l'ordre de quelques dizaines de mA suivant les circuits. Avec une télécommande, la consommation supplémentaire peut atteindre et dépasser 100 mA suivant le type de relais utilisé, un seul relais est utilisé à la fois.

- par piles : elles sont incorporées dans le boîtier et sont une garantie contre l'introduction de signaux RF. L'autonomie est insuffisante pour une télécommande. Si la tension devient insuffisante, il y aura distorsion et perte de sensibilité
- alimentation séparée : un bloc d'alimentation (transfo, redresseur, filtre) de puissance suffisante est utilisé avec une sortie par fil blindé.
- par le récepteur : sans télécommande, la tension peut être prise au récepteur via un fusible et un filtre RC élémentaire.
- par la ligne coaxiale : pour une antenne électrique active à ampli aperiodique (fig 21).

## Technologie

Condensateur fixe : céramique.  
Condensateur variable ; il peut être du type miniature à isolement plastique (toko Varicon) Il est à 2 cages et est généralement de 2 ty-



pes :  $2 \times 265 \text{ pF} + 4 \times 20 \text{ pF}$  (trimmers), profondeur 11,7 mm et  $2 \times 335 \text{ pF} + 3 \times 20 + 4 \times 20$  (trimmers), profondeur 21 mm. En utilisant le premier type, une seule cage est utilisée entre 2 et 30 MHz et les deux cages en parallèle de 2 MHz à 150 kHz, la valeur approximative des inductances ajustables par noyau ferrite est la suivante :

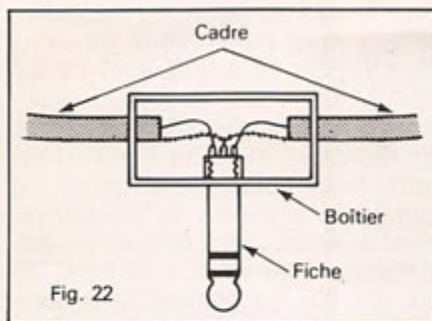


Fig. 22

dés et contenir l'ampli, le CV, les inductances et les relais éventuels. Le boîtier peut être en plastique mais tapissé intérieurement de papier d'aluminium relié à la masse de l'ampli par vis, rondelle plate et cosse. Pour l'utilisation en extérieur, le boîtier doit être étanche.

### Rotation du cadre :

Le cadre à ampli apériodique utilisé à l'intérieur ou télécommandé et le cadre à ampli sélectif télécommandé sont mécaniquement solidaires du boîtier de l'ampli et l'ensemble est rotatif sur  $360^\circ$ .

Le cadre à ampli sélectif utilisé à l'intérieur est seul rotatif du fait que le boîtier d'ampli possède des commandes manuelles (gammes CV) le cadre est fixé à un boîtier métallique rond de 4 à 8 cm de diamètre sur lequel est fixé une fiche stéréo de 6,3 mm avec corps métallique scié et servant d'écrou de blocage. Le cadre tourne ainsi dans une prise correspondante fixée sur le boîtier (fig 22).

### gammes (MHZ) L (µH)

30 à 16	-
16 à 8	1,25
8 à 4	5,5
4 à 2	210
2 à 0,55	260
0,55 à 0,15	2800

inductance d'antenne ferrite  
inductance d'antenne ferrite

### Circuit de montage :

Le nombre de composants étant relativement peu élevé et le circuit peu critique, un circuit imprimé n'est pas indispensable et une plaquette

cuvrée à trous du type "veroboard" peut être utilisée.

### Boîtiers :

Tous les boîtiers doivent être blin-



**FRG 7700 A** Récepteur à couverture générale de 150 kHz à 30 MHz.

AM/FM/SSB/CW. Affichage digital. Alimentation 220 V. En option : 12 mémoires - 12 V. Egalement :

**FRA7700** : antenne active.

**FRAV7700** : convertisseur VHF

**FRT7700** : boîte d'accord d'antenne.



**Emetteur-récepteur A TR 9130**

**KENWOOD**  
44 à 146 MHz. Tous modes. Puissance 25 W - HF.

Heures d'ouverture du Lundi au Samedi de 9 H 30 à 12 H 30 et 14 H à 19 H fermé le Dimanche

### Emetteur-récepteur TS 130 SE KENWOOD

Tout transistor. USB/LSB/CW/FSK 100 W HF CW  
200 W PEP 3,5-7-10-14-18-21-24,5-28 MHz, 12 volts.



### Disponible aussi

**Emetteur-récepteur TR9130**  
**Décodeur RTTY MM2001**  
**Scanner SX 200**  
**Cable coax**  
**Fiche PL, BNC**

**Toujours en stock**  
**Taille possible de tous les quartz**  
**KENWOOD TR 2500**  
FM 144-146 MHz  
2,5 W/0,5 W  
0,3 µV=25 dB  
1,0 µV=35 dB



Nous honorons les bons -Administration- (minimum 300F Documentation N 21 sur simple demande contre 5 timbres à 2,00 F

### FT 208 R YAESU

VHF. Portable FM, 144-146 MHz, appel 1 750 Hz. Mémoires shift ± 600 kHz, batterie rechargeable.



### Récepteur R 600 KENWOOD

Couverture générale 200 kHz à 30 MHz, AM/CW/USB/LSB. 220 et 12 volts. ▼



### SERVICE EXPEDITION RAPIDE

Minimum d'envoi 100 F - port et emballage Expédition en contre remboursement + 14,50 F port et emballage jusqu'à 1 Kg 23 F  
1 à 3 Kg 35 F C.C.P. Paris n° 1532 67  
19, rue Claude-Bernard 75005 Paris Métro Censier-Daubenton ou Gobelins

NOUS PRENONS LES COMMANDES TELEPHONIQUES Tél. (1) 336.01.40 poste 401 ou 402



## Les antennes du tonnerre!

### EDITION DU TARIF "AMATEUR/ CB/FM-EMISSION" DECEMBRE 1983

Référence Désignation Prix TTC Poids (kg)

#### DOCUMENTATION

10000	DOCUMENTATION OM	7.00	0.05
10100	DOCUMENTATION PYLONES	7.00	0.05

#### ANTENNES CP

27001	ANTENNE 27 MHz		
	1/2 ONDE "CB" 50 OHMS	175.00	2.00
27002	ANTENNE 27 MHz 2 ELTS		
	1/2 ONDE "CB" 50 OHMS	234.00	2.50

#### ANTENNES DECAMETRIQUES

20310	ANTENNE 144 MHz		
	3 ELTS 50 OHMS	865.00	6.00
20510	ANTENNE 27/30 MHz		
	3 + 2 ELTS 50 OHMS	1 889.00	8.00

#### ANTENNES 50 MHz

20505	ANTENNE 50 MHz 5 ELTS		
	50 OHMS	307.00	6.00

#### ANTENNES 144/146 MHz

20104	ANTENNE 144 MHz		
	4 ELTS 50 OHMS	127.00	1.50
10109	ANTENNE 144 MHz		
	9 ELTS 75 OHMS "FIXE"	151.00	3.00
20109	ANTENNE 144 MHz		
	9 ELTS 50 OHMS "FIXE"	151.00	3.00
10209	ANTENNE 144 MHz		
	9 ELTS 75 OHMS "PORTABLE"	169.00	2.00
20209	ANTENNE 144 MHz		
	9 ELTS 50 OHMS "PORTABLE"	169.00	2.00
10118	ANTENNE 144 MHz		
	2 x 9 ELTS 75 OHMS "P. CROISEE"	277.00	3.00
20118	ANTENNE 144 MHz		
	2 x 9 ELTS 50 OHMS "P. CROISEE"	277.00	3.00
20113	ANTENNE 144 MHz		
	13 ELTS 50 OHMS	264.00	4.00
10116	ANTENNE 144 MHz		
	16 ELTS 75 OHMS	307.00	5.50
20116	ANTENNE 144 MHz		
	16 ELTS 50 OHMS	307.00	5.50
10117	ANTENNE 144 MHz		
	17 ELTS 75 OHMS	379.00	6.50
20117	ANTENNE 144 MHz		
	17 ELTS 50 OHMS	379.00	6.50

#### ANTENNES 430/440 MHz

10419	ANTENNE 435 MHz		
	19 ELTS 75 OHMS	177.00	2.00
20419	ANTENNE 435 MHz		
	19 ELTS 50 OHMS	177.00	2.00
10438	ANTENNE 435 MHz		
	2 x 19 ELTS 75 OHMS "P. CROISEE"	292.00	3.00
20438	ANTENNE 435 MHz		
	2 x 19 ELTS 50 OHMS "P. CROISEE"	292.00	3.00
20421	ANTENNE 432 MHz		
	21 ELTS 50/75 OHMS "DX"	253.00	4.00
20422	ANTENNE 438.5 MHz		
	21 ELTS 50/75 OHMS "ATV"	253.00	4.00

#### ANTENNES MIXTES 144/435 MHz

10199	ANTENNE 144/435 MHz		
	9/19 ELTS 75 OHMS "MIXTE"	292.00	3.00
20199	ANTENNE 144/435 MHz		
	9/19 ELTS 50 OHMS "MIXTE"	292.00	3.00

#### ANTENNES 1250/1300 MHz

20623	ANTENNE 1296 MHz		
	23 ELTS 50 OHMS	192.00	2.00
20624	ANTENNE 1255 MHz		
	23 ELTS 50 OHMS	192.00	2.00
20696	GROUPE 4 x 23 ELTS		
	1296 MHz 50 OHMS	1 272.00	9.00
20648	GROUPE 4 x 23 ELTS		
	1255 MHz 50 OHMS	1 272.00	9.00

#### PIECES DETACHEES POUR ANTENNES VHF/UHF

(NE PEUVENT ETRE UTILISEES SEULES)

10101	REFLECTEUR 144 MHz	12.00	0.05
10102	REFLECTEUR 435 MHz	12.00	0.03
20101	DIPOLE "BETA MATCH"		
	144 MHz 50 OHMS	30.00	0.20
20102	DIPOLE "TROMBONE"		
	144 MHz 75 OHMS	30.00	0.20
20103	DIPOLE 432/438.5 MHz	30.00	0.10

#### ANTENNES MOBILES

20201	ANTENNE 144 MHz 5/8		
	ONDE "MOBILE" 50 OHMS	146.00	0.30
20401	ANTENNE 435 MHz		
	COLINEAIRE "MOBILE" 50 OHMS	146.00	0.30

#### ANTENNES D'EMISSION 88/108 MHz

22100	ENSEMBLE 1		
	DIPOLE + CABLE + ADAPT.		
	50/75 OHMS	1 712.00	8.00
22200	ENSEMBLE 2		
	DIPOLES + CABLE + ADAPT.		
	50/75 OHMS	3 170.00	13.00
22400	ENSEMBLE		
	DIPOLES + CABLE + ADAPT.	5 681.00	18.00
22750	ADAPTATEUR		
	DE PUISSANCE		
	50/75 OHMS 88/108 MHz	703.00	0.50

#### COUPLEURS DEUX ET QUATRE VOIES

29202	COUPLEUR 2 VOIES		
	144 MHz 50 OHMS	411.00	0.30
29402	COUPLEUR 4 VOIES		
	144 MHz 50 OHMS	470.00	0.30
29270	COUPLEUR 2 VOIES		
	435 MHz 50 OHMS	389.00	0.30
29470	COUPLEUR 4 VOIES		
	435 MHz 50 OHMS	454.00	0.30
29224	COUPLEUR 2 VOIES		
	1255 MHz 50 OHMS	330.00	0.30
29223	COUPLEUR 2 VOIES		
	1296 MHz 50 OHMS	330.00	0.30
29424	COUPLEUR 4 VOIES		
	1255 MHz 50 OHMS	352.00	0.30
29423	COUPLEUR 4 VOIES		
	1296 MHz 50 OHMS	352.00	0.30
29075	OPTION 75 OHMS		
	POUR COUPLEUR (EN SUS)	98.00	0.00

#### ADAPTATEURS D'IMPEDANCE 50/75 OHMS,

##### TYPE QUART D'ONDE

20140	ADAPTATEUR 144 MHz		
	50/75 OHMS	195.00	0.30
20430	ADAPTATEUR 435 MHz		
	50/75 OHMS	179.00	0.30
20520	ADAPTATEUR		
	1255/1296 MHz 50/75 OHMS	198.00	0.30

#### CHASSIS DE MONTAGE POUR 2 ET 4 ANTENNES

20012	CHASSIS POUR 2 ANT.		
	OU 2 x 9 ELTS 144 MHz	354.00	8.00
20014	CHASSIS POUR 4 ANT.		
	OU 2 x 9 ELTS 144 MHz	488.00	13.00
20044	CHASSIS POUR 4 ANT.		
	OU 21 ELTS 435 MHz	325.00	9.00
20016	CHASSIS POUR 4 ANT.		
	23 ELTS 1255/1296 MHz	141.00	3.50
20017	CHASSIS POUR 4 ANT.		
	23 ELTS "POL. VERT."	109.00	2.00

#### COMMUTATEURS COAXIAUX DEUX ET QUATRE VOIES

20100	COMMUTATEUR 2 VOIES		
	50 OHMS ("N" - UG58A/U)	246.00	0.30
20200	COMMUTATEUR 4 VOIES		
	50 OHMS ("N" - UG58A/U)	350.00	0.30

#### CONNECTEURS COAXIAUX

28058	EMBASE FEMELLE "N"		
	50 OHMS (UG58A/U)	16.00	0.05
28758	EMBASE FEMELLE "N"		
	75 OHMS (UG58A/U D1)	30.00	0.05
28021	FICHE MALE "N" 11 MM		
	50 OHMS (UG218/U)	23.00	0.05
28023	FICHE FEMELLE "N" 11 MM		
	50 OHMS (UG218/U)	23.00	0.05
28028	TE "N" FEM + FEM + FEM		
	50 OHMS (UG28A/U)	54.00	0.05
28094	FICHE MALE "N" 11 MM		
	75 OHMS (UG94A/U)	30.00	0.05
28095	FICHE FEMELLE "N" 11 MM		
	75 OHMS (UG255A/U)	43.00	0.05
28315	FICHE MALE "N"		
	SP BAMBINO 6.75 OHMS (SER 315)	50.00	0.05
28088	FICHE MALE "BNC" 6 MM		
	50 OHMS (UG68A/U)	15.00	0.05
28959	FICHE MALE "BNC" 11 MM		
	50 OHMS (UG959A/U)	23.00	0.05
28239	EMBASE FEMELLE "UHF"		
	(SO229 TEFLON)	15.00	0.05
28259	FICHE MALE "UHF" 11 MM		
	(PL259 TEFLON)	15.00	0.05
28260	FICHE MALE "UHF" 6 MM		
	(PL260 TEFLON)	15.00	0.05
28057	RACCORD "N" MALE-MALE		
	50 OHMS (UG57B/U)	46.00	0.05
28029	RACCORD "N" FEM-FEM		
	50 OHMS (UG298/U)	42.00	0.05
28491	RACCORD "BNC"		
	MALE-MALE 50 OHMS (UG491B/U)	36.00	0.05
28914	RACCORD "BNC" FEM-FEM		
	50 OHMS (UG491A/U)	18.00	0.05
28083	RACCORD "N" FEM-"UHF"		
	MALE 50 OHMS (UG83A/U)	40.00	0.05
28146	RACCORD "N" MALE-"UHF"		
	FEM 50 OHMS (UG146A/U)	42.00	0.05
28349	RACCORD "N" FEM-"BNC"		
	MALE 50 OHMS (UG349B/U)	38.00	0.05
28201	RACCORD "N" MALE-"BNC"		
	FEM 50 OHMS (UG201B/U)	32.00	0.05
28273	RACCORD "BNC" FEM-"UHF"		
	MALE 50 OHMS (UG273/U)	26.00	0.05
28255	RACCORD "UHF" FEM-"BNC"		
	MALE 50 OHMS (UG255/U)	36.00	0.05
28027	RACCORD COUDE "N"		
	MALE-FEM 50 OHMS (UG27C/U)	42.00	0.05
28258	RACCORD "UHF" FEM-FEM		
	(PL258 TEFLON)	25.00	0.05

#### CABLES COAXIAUX

39003	CABLE COAX. 50 OHMS		
	RG58C/U, LE METRE	4.00	0.07
39002	CABLE COAX. 50 OHMS		
	RG8, LE METRE	7.00	0.12
39004	CABLE COAX. 50 OHMS		
	RG213, LE METRE	8.00	0.16
39801	CABLE COAX. 50 OHMS KX4		
	(RG213A/U), LE METRE	11.00	0.16
39712	CABLE COAX. 75 OHMS		
	KX8, LE METRE	7.00	0.16
39041	CABLE COAX. 75 OHMS		
	BAMBOO 6, LE METRE	17.00	0.12
39021	CABLE COAX. 75 OHMS		
	BAMBOO 3, LE METRE	38.00	0.35

#### FILTRES REJECTEURS

33308	FILTRE REJECTEUR		
	144 MHz - DECAMETRIQUE	71.00	0.10
33310	FILTRE REJECTEUR		
	DECAMETRIQUE	71.00	0.10
33312	FILTRE REJECTEUR		
	432 MHz	71.00	0.10
33313	FILTRE REJECTEUR		
	438.5 MHz "ATV"	71.00	0.10
33315	FILTRE REJECTEUR		
	88/108 MHz	87.00	0.10
33207	FILTRE DE GAINE		
	A FERRITE	195.00	0.15

#### MATS TUBULAIRES

50223	MAT TELESCOPIQUE ACIER		
	2 x 3 METRES	299.00	7.00
50233	MAT TELESCOPIQUE ACIER		
	3 x 3 METRES	537.00	12.00
50243	MAT TELESCOPIQUE ACIER		
	4 x 3 METRES	855.00	18.00
50253	MAT TELESCOPIQUE ACIER		
	5 x 3 METRES	1 206.00	26.00
50422	MAT TELESCOPIQUE ALU		
	4 x 1 METRES	197.00	3.00
50432	MAT TELESCOPIQUE ALU		
	3 x 2 METRES	198.00	3.00
50442	MAT TELESCOPIQUE ALU		
	3 x 2 METRES	198.00	3.00

#### MATS TRIANGULAIRES ET ACCESSOIRES

52500	ELEMENT 3 METRES		
	"D x 40"	503.00	14.00
	PIED "D x 40"	147.00	2.00
52502	COURONNE		
	DE HAUBANAGE "D x 40"	141.00	2.00
52503	GUIDE "D x 40"		
	PIECE DE TETE "D x 40"	147.00	1.00
52504	ELEMENT 3 METRES		
	"D x 15"	430.00	9.00
52511	PIED "D x 15"		
	GUIDE "D x 15"	146.00	1.00
52513	PIECE DE TETE "D x 15"		
	MATERIAU DE LEVAGE	107.00	1.



# COMMENT CONCEVOIR ET REALISER UN EMETTEUR EXPERIMENTAL

## QUATRIEME PARTIE

PIERRE LOGLISCI

Si l'oscillateur est le cœur d'un émetteur, les amplificateurs HF représentent à la fois les poumons et les muscles, car ce sont eux qui confèrent souffle et puissance au signal Haute Fréquence.

Bien qu'il ne soit pas question ici d'amplificateurs de puissance rivalisant avec celle des grandes stations, il n'en reste pas moins qu'on saura obtenir des puissances honorables, sans besoin de calculs complexes, et sans gros efforts financiers.

### DES TRANSISTORS ORDINAIRES MAIS PLUS COSTAUDS

Ainsi qu'on a pu le voir en examinant les schémas présentés **dans le numéro de décembre**, les amplificateurs HF n'ont rien de quoi faire peur...

Comparés aux amplificateurs utilisés en Basse Fréquence, ils présentent trois traits caractéristiques :

- 1) employant des transistors ayant une fréquence de coupure (voir notre numéro de mai) suffisamment élevée, adaptée à la fréquence d'émission ;
- 2) font appel à des circuits accordés, placés - selon le mode d'utilisation des transistors - soit dans le circuit d'émetteur, soit dans le circuit de Collecteur ;
- 3) exigent des adaptations parfaites entre chaque étage.

Pour ce qui est des transistors à employer, les mêmes critères que ceux qui ont été illustrés à propos des oscillateurs restent valables.

Autrement dit : pas besoin de composants spéciaux. Sauf à tenir compte que dans une amplification en chaîne, les puissances dissipées augmentent au fur et à mesure qu'on passe d'un étage au suivant, et que si pour le premier étage on peut encore utiliser des transistors de petite taille (même genre que ceux utilisés pour l'oscillateur, encapsulage métallique type TO18), pour le deuxième étage il faudrait prévoir soit la mise en place d'un radiateur si l'on utilisait des transistors plus costauds en boîtier TO5, à refroidir par radiateur si on poussait la chaîne à trois étages.

### Importance des filtres

Après avoir trouvé les bonnes valeurs pour chacun des composants constituant l'oscillateur, il n'est plus nécessaire de garder le montage sur la plaque d'essai.

L'oscillateur est prêt pour être transféré sur un circuit imprimé (voir Figures 1 et 2).

Bien veiller à la bonne exécution de celui-ci et aux soudures.

Surtout ne pas se tromper dans la mise en place des électrodes E-B-C du transistor !

Plutôt que l'encombrant condensateur variable utilisé pendant la phase des recherches, on utilisera bien entendu un condensateur classique de faible encombrement, prolongé en série par un condensateur ajustable céramique miniature, de manière à pouvoir corriger la petite dérive de capacité qui surgit inévitablement chaque fois qu'on modifie l'implantation des composants.

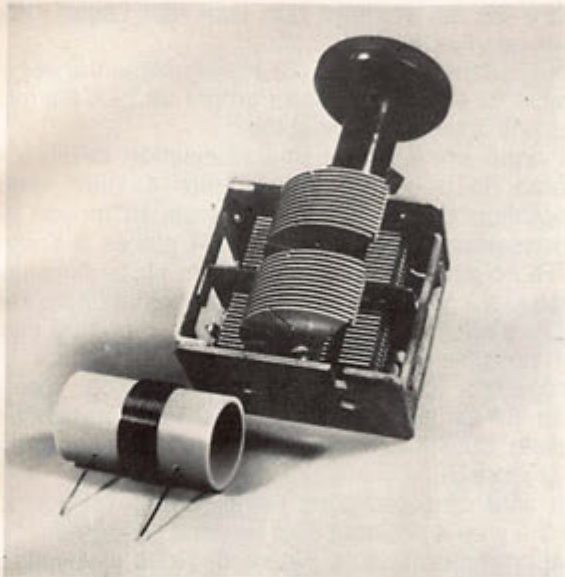
Débarrassons le circuit de la sonde HF et prenons soin de bien fixer la self d'accord.

Réduit dans sa taille, l'oscillateur est maintenant devenu maniable (Figure 3), et en même temps - s'étant rendue à nouveau disponible - l'embase universelle peut servir pour y installer les éléments de l'amplificateur.

De quel schéma partir ?

Dans un premier temps, référez-vous à l'un des schémas de base présentés dans le numéro de Dé-





**Figure 5**

Pendant la phase de mise au point, le circuit d'accord de l'amplificateur HF sera constitué d'une self et d'un condensateur variable identiques à ceux utilisés lors de la mise au point de l'oscillateur.

Pour notre réalisation, nous utilisons une self convenant à la fréquence de 6,8 MHz, et un condensateur variable récupéré sur un ancien récepteur.

Une fois la mise au point terminée, l'amplificateur prendra place sur un circuit imprimé, et le condensateur variable sera remplacé par un petit ajustable.

**Figure 6**

Exemple d'émetteur constitué par un étage oscillateur et deux étages doubleurs de fréquence.

A remarquer que l'étage concerné par TR2, grâce à la présence du circuit L2-C7, est accordé non pas à la même fréquence de l'oscillateur (36MHz) mais à une fréquence double, c'est-à-dire 72 MHz, et que l'étage suivant (celui concerné par TR3) moyennant le réglage du circuit L3-C12 est accordé non pas à la fréquence de 72 MHz, mais à celle de 144 MHz.

Ce qui fait que bien qu'en tête de chaîne on trouve un oscillateur travaillant à 36 MHz, l'émetteur émet à la fréquence de 144 MHz.

C'est comme si les transistors TR2 et TR3 placés derrière l'oscillateur avaient agi comme éléments multiplicateurs de fréquence.

Chacun d'eux, en fait, produit un grand nombre de fréquences harmoniques, et il suffit d'accorder convenablement les circuits L/C placés dans les Collecteurs pour sélectionner, chaque fois, la fréquence multiple qui nous intéresse le plus.

C'est ainsi que dans l'étage comprenant TR2, self et condensateur variable (L2-C7) ont été ajustés de manière à avantager non pas l'accord sur la fréquence fondamentale (36 MHz) mais celui sur la fréquence harmonique de rang deux, c'est-à-dire 72 MHz, et que dans l'étage comprenant TR3, par un processus identique, le circuit L3-C12 favorise la fréquence de 144 MHz.

Conclusion : bien que l'émetteur soit piloté par un quartz travaillant à la fréquence de 36 MHz, l'émission se fait à la fréquence de 144 MHz.

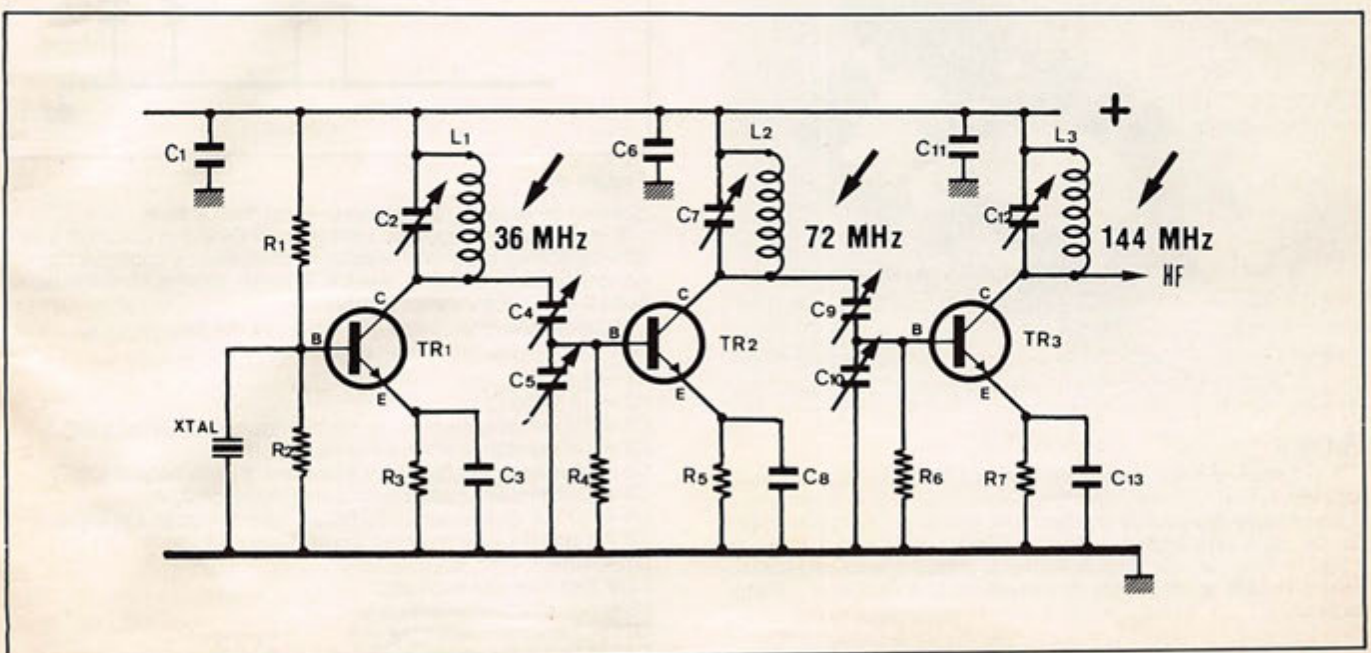
Alors : pourquoi des filtres ?

Maintenant on peut répondre : c'est fonction d'une part de la fréquence fixée pour l'oscillateur, et d'autre part de la fréquence à laquelle on veut émettre. Deux cas sont possibles.

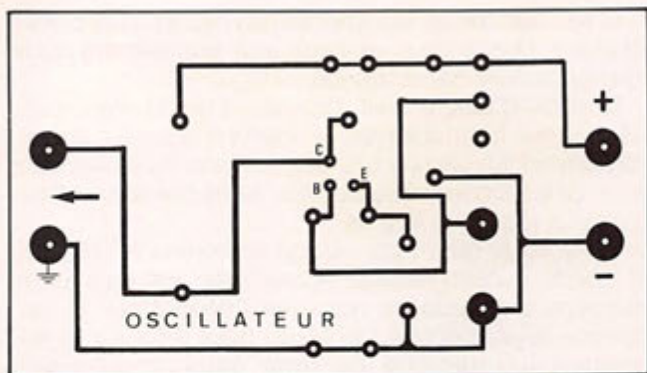
Si la fréquence d'émission est la même que celle fixée pour l'oscillateur, cela veut dire que chaque étage de l'émetteur travaille, d'un bout à l'autre, à la même fréquence que celle du quartz. Les filtres, dans ce cas, jouent le rôle de résistances de charge dans les circuits Collecteur, permettant la liaison aux étages suivants.

Si par contre, comme dans l'exemple de la Figure 6, on veut sortir en antenne une fréquence qui soit un certain nombre de fois plus grande que celle engendrée par l'oscillateur, les filtres servent chaque fois à favoriser une fréquence de rang supérieur.

Cependant, selon que les filtres soient accordés sur la fréquence fondamentale et qu'ils jouent le rôle de résistances de charge purement et simplement, ou qu'ils servent d'éléments de sélection d'harmoniques, la tension qu'ils cèdent aux circuits placés en aval n'est pas la même.

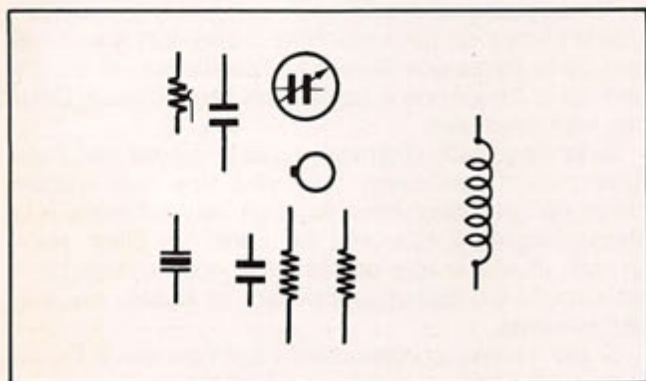






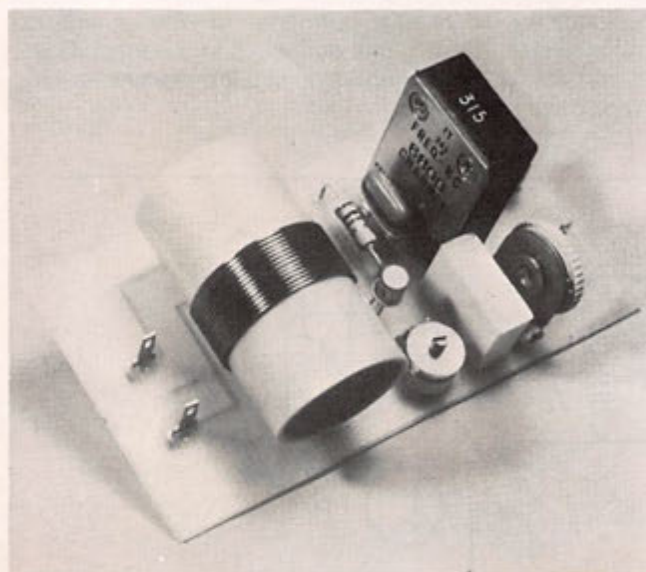
**Figure 1**

Après avoir été suffisamment "travaillé" sur la plaque d'essai, l'oscillateur a pris sa forme définitive et peut sans problème être monté sur un circuit imprimé, pour la réalisation duquel on pourra s'inspirer du dessin présenté ici grandeur réelle.



**Figure 2**

Détail d'implantation des composants de l'oscillateur sur le circuit imprimé proposé Figure 1.



**Figure 3**

Il y a deux bonnes raisons de monter l'oscillateur sur un circuit imprimé.

En premier lieu pour lui conférer une meilleure tenue mécanique du fait qu'il sera appelé à bouger fréquemment sur la table de travail, et ensuite pour pouvoir libérer la plaque d'essai, nécessaire pour y installer les éléments de l'amplificateur à étudier et à mettre au point.

cembre 83, en sachant que l'un vaut l'autre. Vous n'avez que l'embarras du choix.

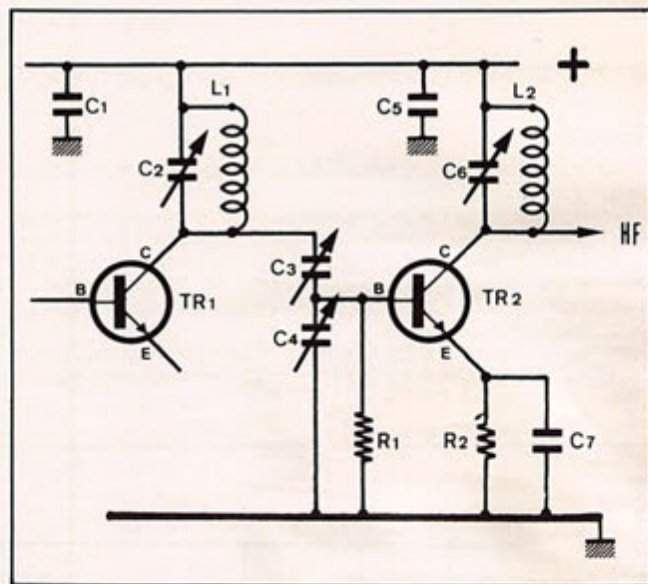
Tout autant que nous, car manifestement il est impossible de vous commenter un par un tous les montages possibles et imaginables...

Si nous choisissons une réalisation dérivée du schéma de base présenté Figure 4, dans lequel l'adaptation d'impédance s'effectue au moyen des condensateurs variables C3 et C4 placés à l'entrée de TR2, c'est qu'il nous donne - en plus - l'occasion d'expliquer comment le réglage de ces deux condensateurs s'effectue, en vue d'obtenir la meilleure adaptation possible entre l'amplificateur et l'oscillateur.

Préparons tout d'abord l'artillerie lourde, c'est-à-dire la self L2 et le condensateur C6 qui, branchés en parallèle, constitueront le filtre d'accord de l'amplificateur (Figure 5).

Un filtre d'accord dans l'amplificateur ? Pour quoi faire ? Il y en a pourtant déjà un dans l'oscillateur !

Reportons-nous à la Figure 6. Nous y voyons un émetteur dans lequel, bien que l'oscillateur - piloté par quartz - travaille à la fréquence fixe de 36 MHz, le filtre placé dans le Collecteur de TR2 (L2-C7) sélectionne la fréquence de 72 MHz (double par rapport à 36 MHz) et le filtre placé dans le Collecteur de TR3 (L3-C12) sélectionne la fréquence de 144 MHz (double par rapport à 72 MHz).



**Figure 4**

Schéma de base de l'amplificateur décrit dans le texte.

Il s'agit d'un montage en configuration Emetteur Commun à liaison capacitive, avec filtre adaptateur d'impédance constitué par les condensateurs variables C3 et C4, et circuit accordé constitué par la self L2 et le condensateur variable C6.

A remarquer que l'étage oscillateur n'a été dessiné qu'en partie, son schéma pouvant être un schéma quelconque.

R1 = 100  $\Omega$

R2 = 10 à 100  $\Omega$

C1 = 100 nF condensateur de découplage de l'étage oscillateur

C2 = Condensateur d'accord oscillateur

C3 = Condensateur de liaison adaptateur d'impédance (250 pF)

C4 = Condensateur adaptateur d'impédance (250 pF)

C5 = 100 nF condensateur de découplage de l'étage amplificateur

C6 = Condensateur d'accord amplificateur

C7 = 10 nF

L1 = Self d'accord oscillateur

L2 = Self d'accord amplificateur

TR1 = Transistor oscillateur

TR2 = Transistor amplificateur



Dans le cas d'accord sur la fréquence fondamentale ils font passer (presque) toute la tension disponible, alors que dans le cas d'accord sur une fréquence harmonique c'est une bien plus faible tension qu'ils laissent passer du fait que les tensions des fréquences harmoniques ont - pour un même filtre - des valeurs de plus en plus faibles au fur et à mesure qu'on s'éloigne de la fréquence fondamentale et qu'on monte de rang.

Sur un filtre utilisé pour favoriser le passage de l'harmonique de rang trois on récolte une tension moindre par rapport à celle que l'on récolterait sur ce même filtre s'il était calculé pour favoriser le passage de l'harmonique de rang deux.

Conséquence : plus les tensions disponibles sont faibles, plus le signal HF nécessitera d'amplification derrière, ce qui demandera la mise en place d'étages accordés - à partir de ce moment - sur une même fréquence.

Malheureusement on ne peut pas prétendre gagner sur deux fronts à la fois, c'est-à-dire effectuer d'un seul coup une multiplication de fréquence et - en même temps - une amplification du signal !

## Réalisation pratique d'un amplificateur HF

Revenons à l'amplificateur expérimental que nous nous sommes fixés de réaliser (Figure 4).

Nous possédons un oscillateur fonctionnant sur 6,8 MHz. Et comme nous voulons que ce soit cette même fréquence à être rayonnée par l'antenne, aucun filtre doubleur de fréquence n'est nécessaire.

Par conséquent, les filtres seront tous accordés sur la fréquence de 6,8 MHz, d'un bout à l'autre.

La self L2 aura les mêmes caractéristiques que celle utilisée dans le circuit d'accord de l'oscillateur : 14 spires jointives de fil émaillé de dix dixièmes de millimètre, bobinées sur un mandrin d'à peu près 22 millimètres de diamètre extérieur.

Le condensateur variable C6 sera, quant à lui, le même que celui précédemment utilisé pour accorder la self du circuit oscillant. La tension d'alimentation aura la même valeur que celle de l'oscillateur (9 volts), mais sera fournie par un deuxième jeu de piles : un jeu alimentera l'oscillateur, et le deuxième jeu alimentera l'amplificateur.

Pour les mesures et les mises au point, nous aurons encore besoin de la sonde HF (Figures 7 et 8), et d'un contrôleur universel à utiliser tantôt comme ampèremètre (pour la mesure des courants consommés) et tantôt comme voltmètre (pour la lecture des tensions HF à la sortie de la sonde).

Pour ne pas compliquer nos dessins et les explications relatives à chaque intervention, nous ferons comme si nous disposions des deux instruments (ampèremètre et voltmètre) en même temps (Figure 9).

Quel que soit le type d'amplificateur choisi, les opérations seront toujours exactement les mêmes.

En premier lieu il faudra revenir sur l'oscillateur et vérifier, une fois de plus, que celui-ci engendre réellement une tension HF.

Cette vérification s'effectue - comme on le sait - au moyen de la sonde HF.

Conformément aux impératifs qui découlent de la façon dont nous nous sommes organisés, et précisément du fait d'avoir préféré la voie de l'expérience à

la voie des calculs, nous devons, chaque fois que nous passons à une quelconque étape suivante, être sûrs des résultats des étapes précédentes.

Dans la situation qui nous concerne, comment accuser un amplificateur de ne pas fonctionner, si l'oscillateur lui-même ne s'alimente pas ?

La première condition absolument nécessaire est que l'oscillateur engendre une tension HF. Et nous nous en assurons.

Sûrs que l'oscillateur fonctionne correctement, coupons-lui l'alimentation, retirons la sonde et le voltmètre, et couplons-le, au moyen d'un système quelconque (qui pour nous sera celui faisant appel à deux condensateurs variables) à un amplificateur HF, en veillant à rapprocher l'amplificateur le plus possible de l'oscillateur.

Portons maintenant toute notre attention sur l'amplificateur.

Fermons complètement les lames des condensateurs variables C3-C4-C6 dont les deux premiers forment le filtre adaptateur d'impédance, et l'autre le filtre d'accord en sortie.

Branchons, en série avec l'alimentation, un contrôleur universel en position ampèremètre continu calibre 500 mA, shunté par un condensateur extérieur de 100 nF.

Ensuite relierons le Collecteur à la sonde HF terminée par un voltmètre continu calibre 30 Volts, ainsi que le montre la Figure 9.

Sortons les deux jeux de piles, l'un destiné à assurer l'alimentation de l'amplificateur, l'autre devant servir à alimenter l'oscillateur.

Bien que les deux circuits fonctionnent sous la même tension, il est indispensable d'alimenter l'amplificateur séparément de l'oscillateur, pour pouvoir examiner le comportement de ce dernier indépendamment de l'oscillateur.

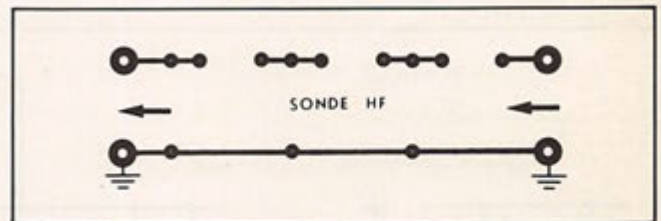


Figure 7

Pour les mesures et les mises au point de l'amplificateur, on aura encore besoin de la sonde HF.

A ceux de nos lecteurs qui seraient intéressés par une réalisation "en dur" à la place d'un montage "volant" effectué chaque fois en forme provisoire sur la plaque d'essai, nous proposons le circuit imprimé ci-dessous.

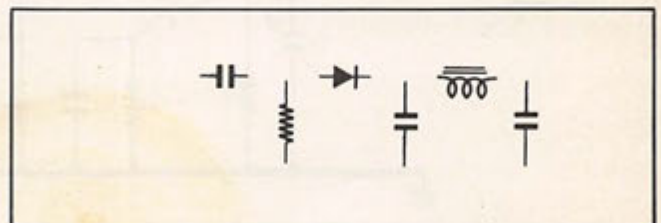


Figure 8

Implantation des composants de la sonde HF sur le circuit imprimé.



**Figure 9**

Le circuit complet, tel qu'il se présente pendant la phase de mise au point de l'amplificateur HF.

De gauche à droite, on peut distinguer une partie de l'étage oscillateur, le filtre adaptateur d'impédance, l'étage amplificateur, le filtre de sortie L2-C12 et la sonde HF.

Pendant cette phase il est indispensable d'alimenter séparément l'oscillateur et l'amplificateur.

L'ampèremètre branché en série dans le circuit Collecteur de TR2 indiquera si l'oscillateur fonctionne, sans pour autant interférer sur le fonctionnement de l'oscillateur alimenté par un deuxième jeu de piles.

Rappelons que l'ampèremètre devra être shunté par un condensateur de 100 nF.

Bien qu'à la rigueur on pourrait alimenter l'amplificateur sous une tension différente par rapport à celle utilisée pour alimenter l'oscillateur, cela est déconseillé pour ne pas s'interdire, plus tard, l'adoption d'une alimentation unique pour l'ensemble Oscillateur-amplificateur.

R1 = Valeur à rechercher entre 10 et 100 Ohms (commencer avec 100 Ohms)

R2 = Valeur à rechercher entre 10 et 100 Ohms (commencer avec 10 Ohms)

R3 = 1 K résistance faisant partie de la sonde HF

C1 = 100 nF condensateur de découplage de l'étage amplificateur

C2 = Condensateur d'accord de l'oscillateur

C3 = 250 pF condensateur variable de liaison oscillateur-amplificateur, adaptateur d'impédance associé à C4

C4 = 250 pF condensateur variable adaptateur d'impédance associé à C3

C5 = 100 nF condensateur de découplage de l'étage amplificateur HF

C6 = Condensateur d'accord de l'amplificateur HF

C7 = 10 nF condensateur de découplage de la résistance d'émetteur de TR2

C8 = 100 nF condensateur de shunt pour le milliampèremètre

C9 = 47 pF condensateur faisant partie de la sonde HF

C10 = 4,7 nF condensateur faisant partie de la sonde HF

C11 = 100 nF condensateur faisant partie de la sonde HF

L1 = Self d'accord de l'oscillateur

L2 = Self d'accord de l'amplificateur

CH1 = Self de choc VK200 faisant partie de la sonde HF

DG1 = Diode au germanium OA80 (ou similaire) faisant partie de la sonde HF

I = Interrupteur servant à débrancher l'oscillateur

TR1 = Transistor oscillateur

TR2 = Transistor amplificateur

## Vérifications et réglages

Dans un premier temps, alimentons seulement le module amplificateur.

L'oscillateur, lui, ne doit pas être alimenté.

Dans ces conditions, aucun courant ne peut circuler dans le transistor TR2 : l'aiguille de l'ampèremètre reste immobile, tout autant que l'aiguille du voltmètre terminant la sonde HF.

En effet, par définition, il ne peut y avoir naissance de courant dans le Collecteur d'un transistor, que pour autant qu'il existe un courant dans la Base.

Or la Base de TR2 étant reliée à deux condensateurs (C3-C4), aucun courant ne peut circuler.

Aucun courant continu, manquant une polarisation en ce sens.

Ni aucun courant alternatif, faute de tension alternative, l'oscillateur n'étant pas alimenté.

Absence de courant dans le Collecteur signifie, bien entendu, absence de tension HF sur la self L2.

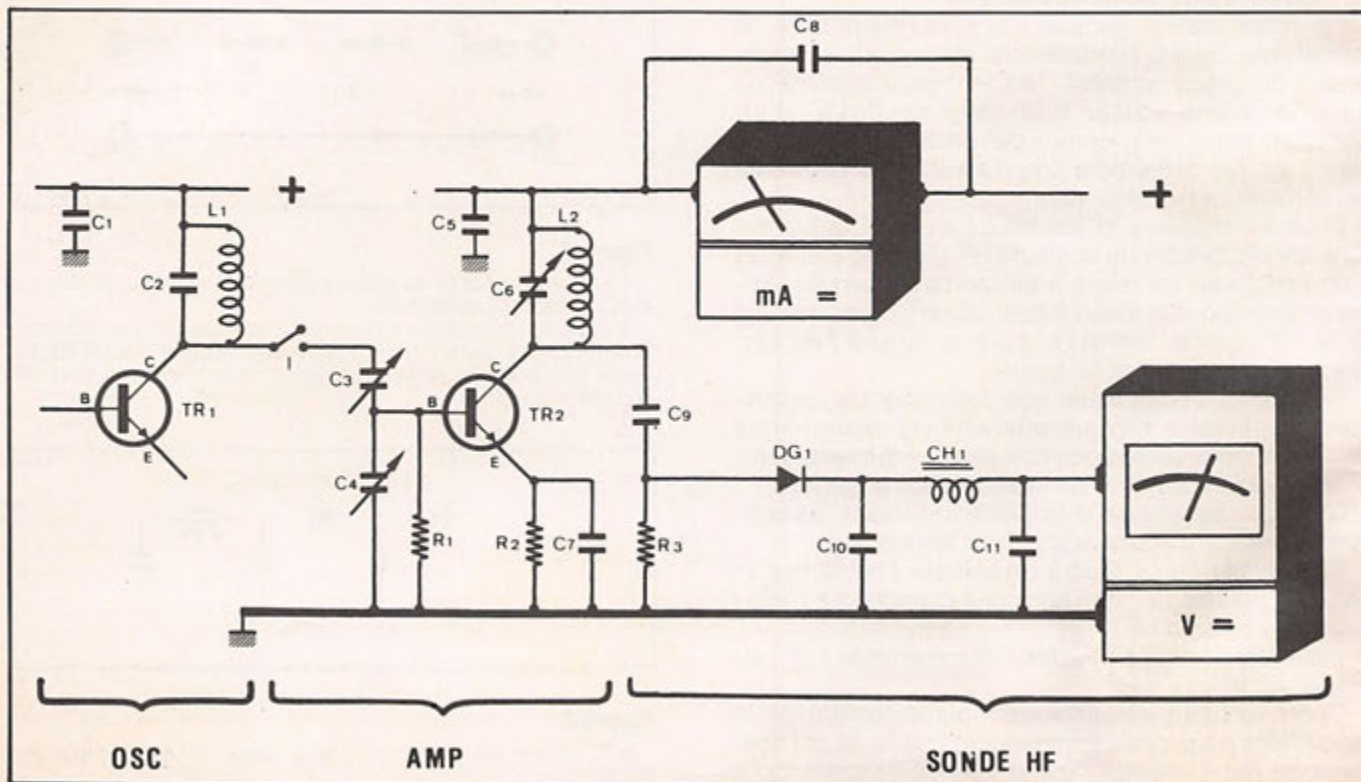
On comprend pourquoi la sonde ne dénonce aucun courant. Cela est tout à fait normal.

Maintenant alimentons l'oscillateur par le deuxième jeu de piles réservé à cet usage.

Si on n'a pas touché aux condensateurs variables, on devrait détecter une certaine consommation de courant sur l'ampèremètre (courant qui, en fonction du pouvoir d'amplification du transistor, peut aller de 20 à 200 mA) et aussitôt lire une faible tension sur le voltmètre associé à la sonde HF.

Positionnés sur leurs valeurs maximales, il est fort probable que les condensateurs C3 et C4 ne remplissent pas parfaitement leur rôle qui est d'adapter comme il se doit l'impédance de sortie de l'étage oscillateur à l'impédance d'entrée de l'étage amplificateur.

Bien que l'ampèremètre ait accusé la présence





d'un courant, il n'est pas certain que cette adaptation d'impédance ait été effectuée au mieux.

Aussi on retouche d'abord C3, ensuite C4, à la recherche de la position qui permet de transférer sur la Base de TR2 un signal mieux adapté, et capable, par voie de conséquence, d'appeler plus de courant sur le Collecteur.

Aussi minime soit-il ce gain de courant, il ne faut pas le négliger, car il donne la garantie que le transfert d'énergie entre oscillateur et amplificateur s'effectue aux moindres pertes, c'est-à-dire dans les meilleures conditions possibles.

Retouchons maintenant l'axe du condensateur variable C6 formant avec L2 un circuit... désaccordé.

On trouvera vite une position sur laquelle deux phénomènes contradictoires vont vous surprendre : la tension HF sur le voltmètre augmente, alors qu'en même temps le Courant sur le milliampèremètre diminue de manière spectaculaire.

Si les choses se passent ainsi, vous pouvez tirer un grand "ouf" de soulagement : tout vous réussit comme il faut.

Il ne vous reste qu'à vous assurer que l'accord que vous venez d'établir se soit bien fait sur la même fréquence que celle de l'oscillateur, c'est-à-dire 6,8 MHz.

Il existe pour cela deux moyens.

Le premier est de continuer à tourner l'axe du condensateur variable C6 jusqu'à trouver une deuxième position d'accord.

La bonne position entre celle-ci et la précédente, est celle qui aura permis au milliampèremètre d'enregistrer la consommation moindre, et qui a fait en même temps apparaître sur le voltmètre la tension la plus élevée.

L'une de ces deux positions correspondrait à un accord effectué sur la fréquence fondamentale (6,8 MHz), tandis que l'autre serait le cas d'un accord

effectué sur une fréquence multiple (double, ou triple, par exemple)... bien qu'un accord de ce genre (accord sur fréquence double ou triple) aurait pu nous convenir, si nous avions décidé d'utiliser TR2 comme transistor amplificateur/doubleur de fréquence. Ce qui n'est pas le cas de notre cahier de charges cette fois-ci.

Un autre moyen permettant aussi de vérifier que l'accord se soit fait sur la fréquence de 6,8 MHz consiste à vérifier la présence de l'émission sur un récepteur Ondes Courtes, comme nous l'avons fait avec l'oscillateur, et sur la même longueur d'onde.

Si tout est parfaitement réussi, en coupant l'alimentation de l'oscillateur, l'amplificateur devrait cesser d'émettre, et les instruments devraient l'un indiquer zéro milliampère et l'autre zéro volt.

En rebranchant l'alimentation, l'émission devrait par contre immédiatement reprendre vigueur, et en même temps les instruments dévier comme avant.

Dans le cas contraire, il faudrait juste revoir les réglages des condensateurs du filtre adaptateur d'impédance C3-C4, seuls éventuels responsables de l'anomalie.

Si vous le vouliez, après ce premier étage amplificateur, vous pourriez encore en ajouter un deuxième, voir même un troisième...

Mais cela sort du cadre de notre exposé.

Le style des réglages serait, étape par étape, absolument identique à celui qu'on vient de décrire.

A savoir qu'entre un amplificateur et un autre amplificateur on procède exactement de la même façon qu'entre un oscillateur et un amplificateur, en ayant toujours à l'esprit l'impératif de chaque fois s'assurer de la bonne fin d'un résultat avant de passer à une quelconque autre manipulation.

Rendez-vous **le mois prochain** pour le dernier volet de notre étude, dans lequel nous verrons comment adjoindre à l'émetteur expérimental le modulateur et l'antenne.

## CHOLET COMPOSANTS ELECTRONIQUES

FBCGE Philippe  
et Anne  
C.C.E. - 136 Bd  
Guy Chouteau  
49300 CHOLET  
Tél. : (41) 62.36.70

**TÉLÉPHONEZ**  
au (41) 62.36.70.

Du lundi au samedi de 09.00 à 19.30 heures, ANNE est à votre service.

Elle prendra vos commandes, vous dira les disponibilités ou les délais et vous saurez exactement ce que vous aurez à payer.

**COMPOSANTS HF ET AUTRES**  
(voir Mégahertz précédent)

Passez vos commandes sur papier libre en joignant un chèque augmenté de 25 F pour le port jusqu'à 1 kg.

Vous voulez recevoir votre colis en recommandé urgent ou en contre-remboursement : ajouter au port normal la somme de 20 F.

Les commandes à l'étranger sont payables par mandat postal uniquement.

**PRIX COMPÉTITIFS !**

Toute commande n'excédant pas 1 kg et atteignant 450 F sera expédiée en Franco de port.



# PETITES ANNONCES GRATUITES

Vends FT 208 R. Plus accessoires adaptateur alimentation chargeur 13,8 V + chargeur 220 Volts + berceau + micro extérieur. Le tout 2 000 F. Tél. 433.22.71

Rech. caméra Pal ou Sécam, micro capsules électret, platine prise péritel TV. bat del 12V 5 AH donne magnétoscope n 1481, vds égal param stéréo Elektor 300 F, table mix 8 micros, panpot 800 F, docu SAV SX 200 80 F, 10 M coax Bamboo 100 F, dipôle vertical 27 MHz 200 F, antenne TV UHF 100 F, 2 HP celestion 0 31 80 W bicônes 500 F, convert. 50/28 MHz 60 F, QZ 38.66 - 100.75 - 118 MHz, 12,8 kHz 60 F. Tél. (1) 599.02.90

Vends état neuf récepteur de trafic réalistic DX 302, aff. numérique, synt. BLU-AM-RTTY 10 KHz - 30 MHz, alim. 12 V ou secteur. Prix : 2 200 F. Tél. (3) 059.93.23

A vendre cause manque de place :

- radio réf. reliés (10 reliures neuves) de 1953 à 1981 avec classeur table des matières 1000 F tout compris.
- cours Eurelec 10 volumes 500 F (FB pour préparer la licence)
- contrôleur Eurelec 100 F
- contrôleur 50 000 ohms+ boîte par substitution Eurelec 200 F.
- générateur HF Eurelec 300 F
- transistormètre Eurelec 200 F
- 2 années du haut-parleur 50 F
- 2 années d'électronique pratique 50 F.
- 2 années de radio-plans 50 F.
- antenne 144 MHz 9Els portable 100 F.
- oscillateur CW + manipulateur 100 F
- table de travail VOC avec alim. 0 à 15 V 3A, générateur BF, plan lumineux, 300 F. Port dû.
- photocopieur de ménage 3M 400 F
- radio-cassettes PO GO FM 255 F
- jumelles 10 x 50 à prisme 150 F
- mini chaîne Philips 10 w PO GO FM OC cassettes Stéréo métal loudness TBE 1 000 F.
- platine TB Philips cellule magnétique 33 et 45 t, 500 F
- auto radio Blaupunkt London neuf 1 000 F
- ampli égaliseur 7 fréquences, 20 W, 200 F.
- Antenne électrique automatique 12 V Bosch 200 F

Vends Tono 350 DECODEVE RTTY Etat neuf 2 500 F. Tél. (16-6) 077.58.18

Radio locale vend matériel HF comprenant : 1 exciteur 12 W, 1 ampli HF 100 W, 1 tosmètre, 1 antenne 4 dipôles marque Aborcas pris intéressant. Radio Gascogne 19 rue de Nazareth 47600 Nerac. Tél. (53) 65.31.22

Vends téléobjectif 400 mm, F4, mont Canon, 1200 F. zoom macro 90 - 250 mm, F4 5, mont Canon 1 000 F. Région Paris. Tél. (6) 006.39.48

Vends FL 2100 Z S/Gar (- 1an) 4 500 F ou échange contre FT7B ou similaire. Vends TS 798 DX (26-30 MHz) 3 000 F. Kessler P. 50 PL. de la Mairie Chacé 49400 Saumur (41) 52.93.02

Vends mini TV 100 "Orion" multi-standart 900 F. RX 140, 164 MHz SVR 001 affichage digital, 8 mémoires, Scanning 850 F. Convertisseur TV amateur 438,5 MHz sortie bande I en coffret alimentation 220 V 500 F. Grip dip HEATKIT complet 350 F. Joël RIO 214 D Le Plateau La Duchere 69009 Lyon. Tél. (7) 835.79.65

Vends Atlas 210 X NB avec console mobile et console alimentation fixe : 3 500 F. F6BFH adresse nomenclature au (35) 60.16.16 après 18 h.

Vends Sommerkamp FT 767 DX + FC 767 DX + FP 767 DX (20/25 Amp.) + Speech Processor Katsumi + accessoires. Tél. (42) 08.38.47 après 19 h.

Vends Base Ham international Jumbo III 227 Channel. Décal. + 10. - 10 Band de 26. 505. A 28. 305 plus 6 troue. par bands. AM. FM. USB. LSB. CW. 3 puissances de sortie. 05 W. 4 W. 10 W. Achetée. 19/05/83. Plus un amplis linéaire à lampes pour fixes 220 V. 300 W AM. FM. 600 W. USB. W. HF. Marque R.M.S. K707 Globetrotter. plus un ampli. transistors pour mobiles ou fixes 13. 8 V. plus un matcher de 1 KW pour une ou deux antennes plus une antenne Gueniod plus une antenne 1/4 ondes. Le tout peut se vendre séparément. Le tout du 19/05/83. Tél. (70) 55.01.40 à M. Léonard. Heures repas.

Vends FT 7B Sommerkamp, parfait état. Prix 3 000 F. Tél. (77) 33.06.80

Echange FT 480 R très bon état contre deca genre FT 7 B, FT 707 S. etc. Faire offre M. Navarro apt. 236. Res le Cheix. 63130 Royat.

Vends Rotor antenne HAM III + pupitre + 20 m câble 8 conducteurs Très bon état 1 500 F franco. ZX 81 + 16 K + Livres ZX divers, neufs, garantie 1 200 F franco. Alim Kenwood PS 20, 13 V DC 4 amp., très bon état 600 F franco. FE 7954. Tél. (4) 473.09.22 après 17 heures.

Cause double emploi : Vends récepteur "Marc double conversion" 3 antennes : 1 pour ondes courtes, 1 pour UHF, 1 pour VHF modulation amplitude : 6 gammes G.O. (LW. 145. 360 MHz) P.O. (MW 530 - 1600 MHz) OC (de 1 6 à 30 MHz) oscillateur de fréquence de battement BFO pour réception de USB. LSB et CW. Modulation fréquence : 6 gammes VHF de 30 à 50 MHz. 68 à 86 MHz. 88 à 136 MHz. 144 à 176 MHz. UHF de 430 à 470 MHz. Alimentation piles et secteur 110/220 volts. Très bon état : Vendu 2 200 F. Facture d'achat à l'appui. Tricoche Didier, 10, rue des trois Roues. 36300 Le Blanc. Tél. (16-54) 37.09.66. NB. Matériel acheté 2 650 F le 9/2/83 et vendu 2 200 F.

Vends revue OCI 32 nos années 1981, 1982, 1983 : 250 F. Port du ou échange contre Cverter 144-28 Yaesu. R. Boisson. Pl. Viçoze 47320 Clairac.

Vends ou échange télé DX + Radio + cassette + Noir et blanc + CCIR + UHF band III, IV, V + Band VHF LO et HI contre FP 707 et FC 707 ou équivalent ou FC 707 et ZX 81 Sinclair ou 1 700 F. Alimentation Zetagui 13,8 volts, 20 amp. : 800 F. Recherche futur candidat à la licence F6 et R.A. pour conseils... Sur l'Eure et Loir (28) Laurent. Chartres. Tél. (16-37) 21.32.38

Vends FT 7 B Sommerkamp équipé bande 11 M + fréquencemètre YC 7 B + antenne mobile. Hustler New tronics + quartz 10 M pour FT 7 B. Parfait état : 5 000 F. Coustal CH 2; Bd du Roussillon 11100 Narbonne. Tél. (16-68) 32.77.22.

Recherche boîte d'accord décamétrique. Faire offre : Dominique Verlet. Tél. (6) 423.77.39



# PETITES ANNONCES GRATUITES

Vends FTI 02 TBE. Adressage 27 MHz. Options : AM FM - Filtres CWN + AM 8 500 F. Turner + 3B 300 F. M. Quiene, 13, rue Martinais 37600 Loches. Tél. (47) 59.41.42.

VDS ZX8I, 16 K, clavier ABS avec 2 K7 assembler, désassembler, 1 livre "communiquiez avec votre ZX8I". Le tout état neuf, très peu servi : 950 F. Tél. 535.21.66, le soir.

Vends Ordinat. de poche PB-100 Casio + périph 900 F. Jeux d'échec électronique 500 F. 4 spots 100 F. Tél. (16-3) 058.02.00

Recherche TX-RX 27 MHz portatif 0,5 ou 3 Watts 1 à 6 canaux même en mauvais état. Faire offre Molho, 45, rue Malherbe 76100 Rouen. Tél. (35) 73.24.63 le soir.

Vends TX tristar 777 120 CX AM-FM-BLU VXO Beep neuf, emballage d'origine (non bricolé) 1 antenne Sirtel DV 271/4. 1 micros mobil pream, compresseur mirandas ECM 308 + 1 tosmètre 2 600 F le tout. Eventuel échange contre TX Belcom LS 102 X ou Sommerkamp TS 788 CC en état neuf. Tél. (74) 88.27.67

Vends FRG 7700 à mémoire, coupleur d'antenne FRT 7700, convertisseur FRV 7700 (140-170 MHz), antenne active FRA 7700. Valeur 6 200 F. Prix demandé 4 300 F. Tél. (3) 416.21.35 (Région Montmorancy)

Vends FT 221 R + micro expander 500 + Antenne 5/8 mobile (neuve) + support gouttière + alimentation stabilisée réglable (0 - 30 V) 3A le tout 3 600 F. S'adresser F6EFO Franciscon Roger 13, av. du grand Pin 06600 Antibes. Tél. (93) 34.44.82

Vends très bon état matériel 28 MHz 1 ampli Préampli IONO 12 V 130 W AM SSB FM CW RTTY 800 F. 1 alim alinco 10 12A réglable 700 F avec facture et emballage origine. Tél. (1) 670.74.23 de 18 à 20 h.

Vends détecteur-métaux BOT HOA FORER 20 + casque + notice très peu servis. Prix : 850 F. Donati F. Meuzac 87380. Tél. (16-95) 09.97.03

Vends base stalker XX AM FM USB LSB NOR SVP program M/A auto + antenne magnum GP 400 gain 8 DB + Mike de base MB + S + Preamp recep CET + Toswat Tagra ME 30 + Matcher Zetagi M 27 + Fréquence RAMA F 50 + AL Yankee 350 200 AM 400 BLU QSJ du lot 5 000 F. Goupil. Tél. (16-42) 50.29.23 après 19 h.

Vends Transceiver ICOM 720A + alimentation ICOM ICPS 15 + Boîte de couplage Yaesu FC - 107. Vendu le tout ou séparément. Tél. (16-86) 36.36.11

Vends très bon état matériel 28 MHz 1 ampli préampli Tono 12 V 130 W AM SSB FM CW RTTY 800 F. 1 ampli Alinco 10 12A réglable 700 F avec factures et emballages originales. Tél. (1) 670.74.23 de 18 h à 20 h.

Vends avec schéma et doc. codeurs optiques 180 Pts. 250 Pts. : 300 F. Codeurs optiques 500 Pts. : 600 F. Voltmètre de tableau 2000 Pts. PRO : 450 F. Télétype ASR 33 - FB : 500 F. Tubes nixies B 5870 S : 40 F PU. Cherche schéma gene HF Philips GM 2893 F1FRK. Tél. 903.46.60 Heures repas.

Vends station de base marko escalibur MKII/27 MHz 80 canaux AM, FM, BLU + micro de base zetagui MB 5, antenne balcon avec fixation + matcher 100 watts. prix 2 500 F ou échange contre récepteur/marc NR 82 FI gammes d'ondes avec UHF, VHF ; réponse assurée. M. Boury Serge 4 rue des Troenes (appt 5) 44600 St-Nazaire.

Vends Sommerkamp TX 788 DX tous modes 26 à 30 mghz sans trous. Peu servi. prix 3 300 F. Tél. (16-96) 41.94.43

Vends linéaire 26-30 méga Indian 502 300 WAM et 600 W BLU état neuf 1 500 F + Port Quelques tubes émission neufs ou usagés. Tél.(3) 052.07.09. après 18 h.

Vends YAESU FT 707 10 Watts équipé 27 MHz 3 900 F. Tél. (47) 41.79.19.

Vends cause double emploi : Atlas 210 X + Micro + NB + Console mobile. Etat neuf : 3 500 F + an-

tenne mobile Kenwood VP1 80, 40, 20, 15, 10 m : 1 000 F. ou l'ensemble : 4 000 F. RTTY Sagen SPE 5 + Alim + décodeur réception-émission : 1 200 F. Tél. (88) 32.86.13 l'après-midi.

Vends scanner bearcat 100 freq 30 A 512 MHz accus recharg. Prix : 2 600 F ou éch. contre RX FR 101 Worldreceiver-Philip AL990 PO GO FM marine Gonio 5X0C. Prix 1 600 F. Tél. 543.10.28 après 19 h.

Vends TRX Sommerkamp F.T. One récepteur couverture générale 0 à 30 MHz ts.modes USB/LSB/CW/FSK/FM/AM TB filtres équipe 11 m - 100 W H.F. Alimentation secteur incorporé (220 V 12 V) + micro de table Yaesu MD IB8 état neuf (mai 82) le tout 13 000 F. Tél. (16-6) 904.23.93. le soir. Bley F. 8, rue Félix Périn, 91390 Morsang S/Orge.

Vends transceiver déca. Swan 100 MX : 3 000 F. Vends alim. EP2000 réglable 9 à 16 V ISA 2 sorties : 990 F + port. R. Lavigne, cité Léon Blum F2, 71450 Blanzay. Tél. (85) 57.99.61 ou 57.67.14 si n. réponse.

Je vends pour futur OM HW7, HW8 + HW 101 avec alim. pour CHW7, HW8 et pour HW101 + RX Drake 2B. Le tout pour 4 500 F. Downey Jérôme 7, rue Jean Jaurès Choisy le Roi. 94600. Tél. Dom. 852.03.69, Bur. 523.48.49

Vends TX CB concorde HAM (BLU, CW) + Ampli 25 W AP 25 + Couplage Zetagi + micro adonis + Ampli secteur speedy puissance 80W le tout 2 700 F ou séparé. Tél. (3) 471.27.41

Vends IC 751 11 000 F Ampli à lampes HF Swan 1500 ZA TBE. 4 000 F. Belcom LS 102 3 000 F. AME Type 7G de 1,6 MHz a 40 MHz TBE 1 500 F Tél. 345.34.03, 706.21.80 (Christian).

Vends émetteur radio libre (mono) 220 V 30 Watt HF à tubes ventilés prix : 2 200 F équipé en 96,7 MHz. Ecrire A Hervé Oizon 37 AV. Victor-Hugo 91420 Morangis ou Tél. (16-1) 909.83.14 samedi matin seulement.

Vends FT 277E AM USB LSB CW PA neuf 4 000 F. Tél. (35) 64.01.95



# PETITES ANNONCES GRATUITES

**VENDS SP5E CREED** le tout 150 F, parfait état, à prendre sur place. F1FFG, 3 rue des Grives, 34990 Juvignac, tél. : (67) 75.14.85.

**Vends codeur-décodeur RTTY Béric à PLL** à terminer : 500 F Recherche programmes RTTY/CW, revues électroniques à échanger contre composants. Achète pièces micro-ordinateur 6809 Tavernier, lecteur Tandon contrôleur en panne. COTTEL François, 19 route de la Trinité, 88400 Gérardmer.

**VENDS ou ECHANGE moto CB Honda 200 cm3**, contre ordinateur Victor 1S ou Oric-1 ou ZX Spectrum ou ZX81 16 ou 48 Ko et imprimante. **VENDS ou ECHANGE CB (superstar) 360 FM/USB/LSB/FM/AM/CW** avec alpha. Prix 1700 F ou échange contre ordinateur. Victor 1S ou Oric-1 ou le tout contre un bon ordinateur. S'adresser à Gardes Roger, BP 73, Mende 48000 ou tél. (66) 65.33.87.

**ACHETE magnéto cas. Atari 410** pour micro-ordi. Atari 400. S'adresser à Mr Halter Michel 9 imp. St Joseph, 57860 Roncourt.

**CHERCHE FT-707 version 100 W**, équipé 11 m., alim FP-707. **VENDS Pacific II 25870** à 28090 avec 25 trous et VXO, micro-mobil Rama EM80 (écho), chambre (écho-robot) Delta (12 V). Tél. : (85) 80.23.26. Le Creusot 71200.

**RECHERCHE 4 x 23 él.** 1296 MHz, caméra vidéo HVC 3000 S ou équivalent. **VENDS** magnétoscope N1481 Philips 150 F, revue techn. SX200 50 F, dipôle coax. 27 MHz 200 F, 10 m coax. bambou, correcteur param Élektor stéréo 350 F à terminer, 2 HP Célestion Ø 31 80 W bicorner, 400 F, table mixage 8 micros stéréo 1000 F. F1DQK. tél. (1) 599.02.90.

**VENDS transceiver FT250-FP 250**, 250 W input en parfait état plus SHURE 444T (dyn avec préampli), bandes 28 MHz complète 2650FF. Possibilité expédition au départ de France. ON6XN Résid. des Agaces 40 B7310 Jemappes, Belgique. Tél. 065/884936 après 18H.

**RECHERCHE récepteur BC342** bon état. Faire offre à Grancher Guy, 2 rue des Orfèvres, 80000 Amiens. Tél. 16.22.91. 88.97. après 19H.

**VENDS double emploi TB** état avec notices : transc. Drake TR7 avec micro neuf : 7850 F. TS520 avec micro : 2900 F. RX déca SX115 hallicrafter avec HP : 2950 F. TR7200 G Kenwood FM 144 avec micro, sans alim : 950 F. Ampli lin. déca FL2277 1,2 kW, tubes neufs : 3500 F. Transv. FDK MUV 430 à 10 W 70 cms : 1300 F. Coupleur ant. Univ. Dentron 1 kW 1,7 à 30 MHz neuf : 750 F. Courty, F8YO, 16 rue du Bac de Ris, 91450 Soisy sur Seine.

**VENDS matériel Télécom** neuf, jamais servi, lot de plus de 1000 CI CMOS et TTL avec différents 80/90 potentiomètres bobines de précision 10 tours (0,5 % lin.) pour un QSJ super QRO de 2000 à 3000 F à débattre (env. 10 000 FF neuf). Possibilité de vente au détail. Yves Martin, 51 rue d'Orsel, 75018 Paris, Tél. (1) 223.50.59. le soir ap. 22.30

**VENDS revues R.REF**, oct 81 à déc. 83 : 300 F. Revues OCI No 116 à 143 : 300 F. Revue MEGAHERTZ, No 1 à 13 : 180 F. Plus port ou à emporter. S'adresser à F6GBH Christian Vaudran, 10 rue Roger Verlomne, 75003 Paris.

**VENDS TS120V**, filtre CW commutable, att. 20 dB, BK CW intégral, support mobile, linéaire TL120 100 W HF : 3500 F. Tél. : (3) 915.07.21. le soir.

Antenne décamétrique pour mobile super-Hustler neuve complète avec support, base, raccord, ressort, mat, résonateurs, gros modèle pour 80, 40, 20, 15 et 10 m. Prix actuel : 2730 F cédée à un prix à débattre avec port. F1ADT, Redon Pierre, 18 Allée d'Orléans, 33000 Bordeaux.

**VENDS Yaesu FT-ONE** acheté 12000F vendu 8500F. Antenne TET 5 él. achetée 2750F

Je **RECHERCHE** toutes régions des distributeurs motivés par la vente, plan de marketing exceptionnel. Peut demander la participation d'YL. Cette activité apportant au départ un revenu d'appoint, peut devenir en quelques mois une activité principale et déboucher sur une indépendance financière hors du commun pour ceux qui sont ambitieux et persévérants. Activité au domicile pouvant demander des déplacements. Offre valable également pour Allemagne Fédérale, Australie, Belgique, Canada, États-Unis, Honkong, Japon, Malaisie, Pays-Bas, République d'Irlande, Royaume-Uni et Suisse. F6HFG, B.P.1, Heugas, 40180 DAX.

**RECHERCHE** vendeur confirmé HF/Radioamateur. Sérieuses références exigées. Région Paris. Adresser CV avec photo dans une enveloppe timbrée à 2,00 F sans adresse introduite dans une autre enveloppe adressée au journal MHz qui transmettra. (Réf. 284).

## A.G. du 56

L'Assemblée générale 1984 de l'Association Morbihan du R.E.F aura lieu le dimanche 11 mars 1984 à l'Hôtel de la Vallée 56150 St Nicolas des Eaux.

### Programme :

- 09.30 à 10.30 : radio-guidage sur 145.300 FM
- 10.30 : A.G.
- 12.30 : repas et tombola

## PETITES ANNONCES PROFESSIONNELLES

**G.E.S.-Côte d'Azur**  
Rés. Les Heures Claires  
454 rue des Vacqueries  
06210 MANDELIEU  
Tél. : (93) 49.35.00.

### VENTE Matériel OCCASION

Alim. FP107E. . . . . 1400 F  
HW101, alim, HP. . . . . 2000 F  
⊕ 7000E. . . . . 4500 F  
TS820. . . . . 3600 F  
FT902DM. . . . . 8000 F  
FT277ZD. . . . . 3500 F  
TS801. . . . . 2500 F  
FT101E. . . . . 4500 F  
TRITON 2. . . . . 2000 F  
FT707S. . . . . 4000 F  
FRG7. . . . . 2000 F  
Ordinateur TRS80, 2 drive, moniteur, logiciels. 8000 F  
AT180. . . . . 800 F  
FRG7700. . . . . 3500 F  
FT7. . . . . 3000 F  
IC255E. . . . . 1800 F  
M400. . . . . 2000 F  
FL2050. . . . . 1000 F  
FT707. . . . . 5000 F  
FT-ONE. . . . . 12000 F  
FT980. . . . . 13000 F

Ligne **DRAKE FR7, PS7**, micro, MS7, MN2700 (sans garantie) . . . . . 20000 F

### VENTE Matériel NEUF

TS5307. . . . . 7100 F  
TS130SE. . . . . 6200 F  
PS 430. . . . . 1300 F  
AT130. . . . . 900 F

**G.E.S.-Nord**  
9 rue de l'Alouette  
62690  
ESTRÉE-CAUCHY  
Tél. : (21) 22.05.82.

### VENTE Matériel OCCASION

Convert. **MICROWAVE**  
RTTY - E/R - avec clavier  
RCA - MD4001. . . . . 3800 F  
SB102, avec alim SB600, micro Shure 444. . . . . 2500 F  
KDK2025. . . . . 1400 F  
IC701. . . . . 4000 F  
IC740 NEUF. . . . . 7400 F  
BC312, alim, HP. . . . . 500 F



MS/DOS-16 bit

# 18000 F<sup>H.T.</sup>

**COMPATIBLE**

## et plusieurs longueurs d'**ADVANCE!**



OFFRE  
DE LANCEMENT  
WORDSTAR  
+ MAILMERGE  
+ CALCSTAR INCLUS  
ADVANCE 86 - 16 BIT

### REJOIGNEZ-MOI DANS LA COURSE A LA MICRO!

Après avoir lancé avec succès, son 8 bit Euro-péen: le Basis 108, au standard Z 80 et 6502;

BMI présente en exclusivité mondiale, l'autre standard CPU 8086, en 16 bit: l'ADVANCE 86.

Ces deux standards répondent à toutes les applications actuelles et futures, avec accès aux plus grandes bibliothèques de logiciels existantes.

RECHERCHONS REVENDEURS



17 bis, rue Vauvenargues  
75018 PARIS  
Télex 280150 F  
TÉL. 229.19.74

*F. Wallet.*  
F. WALLET

### CARACTÉRISTIQUES TECHNIQUES ADVANCE

- CPU 16 bit 8086 • RAM 128K extensible à 768 K sur la carte mère • ROM 64K • Langage BASIC (inclus) Pascal Fortran Cobol • Clavier 84 touches • 10 touches "programmables" • 256 caractères en ROM • Sortie TV - RGB-Vidéo compositive couleur et noir et blanc • Résolution graphique: 320 x 200 ou 640 x 200 • Résolution texte: 80 colonnes x 25 ou 40 x 25 • 16 couleurs • Graphique: défilement - haute intensité - inversion d'image - cercle • Lecteur disque inclus: 2 x 360K • Option disque dur: 10 MO formatés en 5 1/4 (WINCHESTER) • Interfaces incluses: Port cassette - stylo optique - joystick, Parallèle (type centronics), série RS232C • Haut-parleur inclus • Logiciels inclus: MS/DOS - AT BASIC: WORDSTAR - MAILMERGE - CALCSTAR • Système d'exploitation: MS/DOS • Extension: 4 slots compatibles IBM, 2 vrais slots 16 bit.

### COUPON-RÉPONSE

Demande:

- documentation
- visite d'un responsable
- dossier revendeurs

Nom \_\_\_\_\_

Société \_\_\_\_\_

Adresse \_\_\_\_\_

Tél. \_\_\_\_\_

Ville \_\_\_\_\_

Code postal \_\_\_\_\_



# SCANNERS handic<sup>®</sup>

La plus prestigieuse gamme de récepteurs programmables disponibles en France



## 0050: le NEC PLUS ULTRA sur le marché français

Par les spécifications exceptionnelles du modèle représenté, vous choisirez parmi :

- 50 mémoires programmables, à portée du doigt
- modulations FM et AM avec bande aviation
- 3 vitesses de balayage pour activer la recherche
- canal de priorité à écoute instantanée
- 2 possibilités de recherche vers les limites de programmation
- 66 - 88 / 108 - 136 / 138 - 174 / 380 - 470 MHz
- haute sensibilité à 0,5  $\mu$ V
- horloge digitale incorporée
- prise d'antenne extérieure (type discone DSC-8 : référence HAM 727)

## 0020: le meilleur rapport prix/performance

- 20 canaux de mémoire
- possibilité d'écoute de la bande aviation en AM
- 2 vitesses de balayage
- 66 - 88 / 108 - 136 / 138 - 174 / 380 - 470 MHz

### COUPON-RÉPONSE CONSOMMATEUR

- Je m'intéresse aux scanners et désire recevoir votre documentation
- Chez quel revendeur puis-je acquérir le modèle

NOM : \_\_\_\_\_ PRÉNOM : \_\_\_\_\_

ADRESSE : \_\_\_\_\_

CODE POSTAL : \_\_\_\_\_ VILLE : \_\_\_\_\_

importé et garanti par :

**HAM** INTERNATIONAL FRANCE\*  
B.P. 113  
F. 59810 LESQUIN - LILLE



\* importateur également de REGENCY M100 - M400 - M604 portable