

MEGAHERTZ

magazine

LE MENSUEL DES PASSIONNÉS DE RADIOCOMMUNICATION

<http://www.megahertz-magazine.com>

RADIOCOMMUNICATION ET ÉLECTRONIQUE



• Essai :
MFJ-1048



• Kit TX 144 MHz
LX.1349



• Reportage :
Ballons à Pléneuf



• Antenne Yagi 144
déroulante

N° 187 • OCT. 1998

Création de Martial GUYON

Réalisez
un modem packet
9600 bauds



M 6179 - 187 - 27,00 F



Soyez soft !

IC-PCR1000

RECEPTEUR 0,01/1300 MHz
interfacable PC Prix : B



IC-PCR1000 RECEPTEUR 0,01 / 1300 MHZ INTERFACABLE PC

L'IC-PCR1000 est une interface qui transforme votre PC en un récepteur haut de gamme !

■ L'IC-PCR1000 est très simple à installer ! Inutile d'ouvrir le capot de votre PC ; il suffit d'installer le programme avec les deux disquettes et de connecter l'interface sur le port série.

■ Suivant vos besoins, trois écrans de contrôle sont disponibles :

- Visualisation des données indispensables pour une exploitation simple : fréquence, boutons permettant de changer de fréquence
- Visualisation d'un récepteur traditionnel avec affichage du S-mètre, de la fréquence, du clavier ...
- Visualisation complète du récepteur vous donnant accès à toutes les commandes, plus affichage du «band scope».



RS-R8500

Logiciel de contrôle pour IC-R8500
Prix : A



RS-R8500 LOGICIEL DE CONTRÔLE POUR IC-R8500

■ Face avant visualisée sur l'écran du PC.

■ Contrôleur radio : écoutez votre station AM / FM ou TV, WFM, SSB, etc, de façon très simple ..

■ Contrôleur de balayage : contrôlez tous les paramètres de scanning (balayage).

■ Analyseur de spectre : avec cet analyseur de spectre, visualisez facilement les fréquences occupées ainsi que le «trafic». Cliquez sur l'histogramme et vous écoulez immédiatement la fréquence correspondante.

■ Liste des canaux mémoire : liste du contenu des mémoires. Les canaux mémoire peuvent être programmés à partir de cet écran.

■ Liste des balayages programmables : liste des plages de fréquences programmées pour le balayage.



RS-746

Logiciel de contrôle pour IC-746
Prix : A

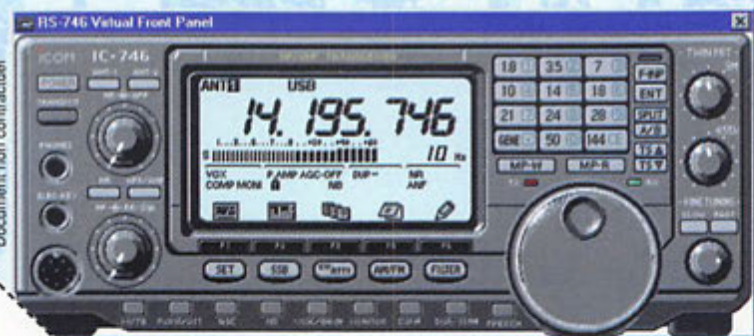

RS-746 LOGICIEL DE CONTRÔLE POUR IC-746

■ Face avant visualisée sur l'écran du PC.

■ S-mètre : visualisez de façon très simple votre S-mètre ainsi que le graphique du signal de réception des 16 dernières secondes.

■ Analyseur de spectre : visualisez facilement les fréquences occupées ainsi que le «trafic». Cliquez sur l'histogramme et vous écoulez immédiatement la fréquence correspondante.

■ Bloc note : mémorisez les 3 dernières fréquences et modes utilisés dans chaque bande de fréquence. Visualisez et mémorisez la fréquence de trafic sans avoir à ouvrir la liste mémoire.

■ Option : Paramètre du port série.

■ Liste des canaux mémoire : les canaux mémoire peuvent être programmés à partir de cet écran.



Configuration requise pour RS-746 / RS-R8500 / IC-PCR1000 : Un ordinateur compatible IBM PC - Microsoft®, Windows® 95 ou Microsoft® Windows® - Un port série RS-232C - Un processeur Intel 486 dx4 minimum - 16 M RAM, 10 MB espace disque / Résolution écran de 640 x 480 - Un IC-746 (pour RS-746) - Un IC-R8500 (pour RS-R8500)

PRIX INDICATIFS : CODE A : moins de 600 F - CODE B : moins de 4600 F



ICOM FRANCE
Zac de la Plaine - 1, Rue Brindejonn des Moulinais - BP 5804
31505 TOULOUSE CEDEX
Tél : 05 61 36 03 03 - Fax : 05 61 36 03 00
WEB ICOM : <http://www.icom-france.com>
E-Mail : icom@icom-france.com

AGENCE CÔTE D'AZUR
Port Inland locaux N°112 et 113 - 701 Avenue G. de Fontmichel
06210 MANDELIEU
Tél : 04 92 19 68 00 - Fax : 04 92 19 68 01



Document non contractuel

Je désire recevoir de la documentation radioamateur gratuitement et
la liste des revendeurs ICOM

Mr. : _____
Adresse : _____
Tél : _____

RS-746 RS-R8500 IC-PCR1000



IC-775

ICOM

Dépositaire
ICOM FRANCE

IC-746
HF / VHF + 50 MHz
100W 100W 100W



IC-706MKII



IC-T8

10 et 11
OCTOBRE
PRESENT A AUXERRE
Dépt. 89

24 et 25
OCTOBRE
PRESENT A MEZE
Dépt. 34

FREQUENCE CENTRE

Tél.: 04 78 24 17 42
Fax: 04 78 24 40 45

TOUTE UNE GAMME PROFESSIONNELLE AIR TERRE MER

Profitez des plus
grands salons
de l'année pour venir
faire la reprise
de vos appareils
pour l'achat
de matériels
neufs ou d'occasion.

DES PROMOTIONS
COMME VOUS N'EN
AVEZ JAMAIS
VUES!

KENWOOD



TS-570DG



TH-G71E



TM-V7



FT-50R

YAESU



FT-847 FT-840

FT-100MP
FT-920



IMPORTATEUR ANTENNES PKW

CUBICAL QUAD			
2 éls	10-15-20 m	boom 2,40 m	4290,00 F
3 éls	10-15-20 m	boom 5,00 m	5950,00 F
4 éls	10-15-20 m	boom 7,40 m	6450,00 F

BEAM DECAMETRIQUE			
THF 1	10-15-20 m		1400,00 F
THF 2	10-15-20 m	boom 2,00 m	2290,00 F
THF 3	10-15-20 m	boom 5,40 m	3150,00 F
THF 5	10-15-20 m	boom 6,00 m	3890,00 F
THF 5+	10-15-20 & 40 m	boom 6,00 m	4290,00 F

YAGI MONOBANDE 40 m			
MHF 1		(dipôle)	1450,00 F
MHF 2SS		boom 4,80 m	2695,00 F
MHF 2SM		boom 7,00 m	2990,00 F
MHF 2E SL		boom 9,40 m	4190,00 F

ANTENNES QUAGI VHF			
VHF 6 éls		double boom	690,00 F
VHF 8 éls		double boom	890,00 F

Dans chaque gamme : d'autres modèles sont disponibles,
contactez-nous !

VOUS NE POUVEZ ASSISTER AU SALON ?
PAS DE PROBLEME !
Contactez-nous, nous vous ferons bénéficier
des mêmes prix promotionnels
DURANT 8 JOURS !!!

Fournisseur de l'ADRASEC
GARMIN : GPS 12 (locator)
GPS III etc...

ROTORS



CRÉDIT
IMMÉDIAT
C E T E L E M

117, rue de CREQUI • 69006 LYON

Ouvert tous les jours du lundi au samedi de 9H à 12H et de 14H à 19H
Vente sur place et par correspondance - Carte bancaire - C. bleue - C. Aurore - etc...



EN KIT : 1990 F
MONTÉ : 2785 F

NOUVEAU

RADIOAMATEUR - RADIO TAXI - SERVICES DE SECOURS
AVION - AMBULANCES - BANDE SON DES ÉMETTEURS TV
ETC...

Récepteur AM/FM

38MHz - 860MHz

A triple changement de fréquence, ce récepteur vous permettra de recevoir toutes les stations entre 38 et 860MHz. Bande passante 30 ou 150 KHz.

Interface EM/REC POUR SSTV ET RTTY

EN KIT Prix: 165 F avec coffret
MONTÉ Prix: 195 F avec coffret



Prix: 50 F

Logiciel EZSSTV

Description dans MEGAHERTZ n° 184

apprenez et décidez MORSE-BAUDOT-ASCII-TOR sans ordinateur

- 21 leçons pour apprendre le morse de 8 à 48 wpm,
- Cours de code "q" avec réception/réponse,
- Décodage MORSE - BAUDOT (45-50-75-100 bauds) - ASCII - TOR,
- Possibilité de mémoriser et d'émettre 5 messages en MORSE,
- Mode terminal possible,
- Visualisation sur un afficheur 2x40 caractères,
- Livré avec bloc secteur.



NOUVEAU

EN KIT Prix: 1260 F
MONTÉ Prix: 1499 F

Description dans MEGAHERTZ n° 185

Météo, Packet, CW, RTTY, Fax, SSTV

CQFT 9601

KIT COMELEC



Description dans MEGAHERTZ n° 159

- Alimentation secteur,
- Ecoute sur HP interne,
- Réglages en face avant,
- Entrées et sorties en face arrière (DIN)
- Sensibilité SSTV 150 mV.

EN KIT Prix: 790 F
MONTÉ Prix: 1080 F

CHEZ COMELEC LES PRIX SONT TTC!

Récepteur météo et défilants

METEOCOM 12D

KIT COMELEC

Description dans MEGAHERTZ n° 162



EN KIT Prix: 690 F
MONTÉ Prix: 890 F

- Découvrez la météo...
...avec le METEOCOM 12D,
- Ecoute sur HP,
 - Correction d'effet doppler,
 - Alimentation externe 18 V.

Emetteur FM dans la bande 144 - 146 MHz

NOUVEAU

KIT NUOVA ELETTRONICA

Description dans ce MEGAHERTZ



EN KIT : 290 F
MONTÉ : 406 F

- Puissance HF 100mW,
- Alimentation 12 Volts,
- Sortie antenne sur BNC.

PRESENT A AUXERRE LES 10 ET 11 OCTOBRE

Récepteur FM 144-146 MHz et défilants 137-138 MHz

KIT COMELEC

EN KIT : 796 F
MONTÉ : 940 F



- Synthétisé par PLL,
- Pas de 5 ou 12,5 kHz,
- Sensibilité: -130 dBm,
- 6 mémoires,
- Affichage de la fréquence et du niveau HF de réception sur LCD.

Description dans MEGAHERTZ n° 180

Récepteur AM - FM

110 - 180 MHz

KIT NUOVA ELETTRONICA

EN KIT : 825 F
MONTÉ : 990 F



- Squelch,
- Sensibilité 0,7 µV,
- Sortie BF sur Jack.

Description dans MEGAHERTZ n° 177

LES KITS SONT LIVRES COMPLETS AVEC BOITIERS SERIGRAPHIES ET NOTICE FRANÇAISE
S.A.V. COMELEC - LIVRAISON SOUS 48 HEURES
PORT & EMBALLAGE : 5 kg max. : 55 F - Antennes : 100 F

INTERNET : <http://www.comelec.fr>

DEMANDEZ NOTRE NOUVEAU CATALOGUE 32 PAGES ILLUSTRÉES AVEC LES CARACTÉRISTIQUES DE TOUS LES KITS NUOVA ELETTRONICA ET COMELEC
Expéditions dans toute la France. Règlement à la commande par chèque, mandat ou carte bancaire. Le port est en supplément. De nombreux autres kits sont disponibles, envoyez chez COMELEC votre adresse et cinq timbres, nous vous ferons parvenir notre catalogue général.

SOMMAIRE

La température monte dans le Golfe



des images reçues avec, pour exemple, la fonte des glaces dans le Golfe de Botnie.

A. VILLASECA, HB9SLV
Loin de l'aspect purement technique de la réception des satellites météo,

52

qu'ils soient géostationnaires ou défilants, l'auteur propose dans cet article de réfléchir sur l'interprétation

Yagi 20 éléments 144 MHz déroulante



lisation originale, accessible à tous.

Roland WERLE, F1GIL
Claude, F1 DRN, a trouvé la solution pour faire du portable

57

avec une antenne Yagi long espacement : "l'antenne qui se déroule", à la fois économique, facile à transporter et à mettre en œuvre sur le terrain. C'est Roland, F1 GIL, qui nous présente cette réa-

Modem PIC 9600 bauds

J.-M. STRICKER, F5RCT

Le trafic packet ne trouve son intérêt que si l'écoulement des messages est fluide. Le 1200 bauds ne permet pas de remplir cette condition.

L'auteur présente dans cet article un modem 9600 bauds, bâti autour d'un circuit PIC, à réaliser ou se procurer en kit auprès d'Infracom.

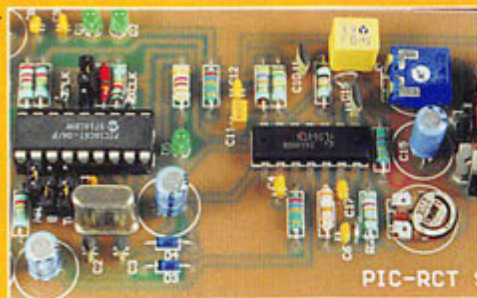

ET AUSSI :

ACTUALITÉ	8
TM5B : EXPÉDITION BRESCOU 98	12
TM5R : LE GRAND ROUVEAU	13
12EME RENCONTRE DE PLÉNEUF	14
ESSAI DU MFJ-1048, PRÉSÉLECTEUR PASSIF	16
KIT ÉMETTEUR 100 MW 144 MHZ LX.1349	18
EXPÉ : FT5WG OPÉRATEUR F5BU (FIN)	26
CARNET DE TRAFIC	34
RÉFLÉCHISSONS PLUSIEURS FOIS	48
RÉALISEZ UN MARQUEUR À QUARTZ	56

ET TOUTES VOS RUBRIQUES HABITUELLES !

Laissez votre voiture pendant quelques jours en bordure d'un terrain vague... Il y a fort à parier que les roues vont disparaître, les accessoires intérieurs également et qu'elle finira complètement désossée. Laissez votre maison citadine inoccupée pendant plusieurs années : elle va se dégrader, la porte et les volets finiront par être forcés et elle deviendra un squat. Il en va de nos bandes comme des squats : laissons-les inoccupées et on finira par y retrouver quelqu'un d'autre. L'exemple le plus flagrant est celui du 10 mètres, où les 350 premiers kilohertz sont devenus une extension de la CB. Il aurait été facile d'accorder cette bande aux opérateurs de classe 2, mais c'est un autre débat. Laissons le 2 mètres avec nos seuls répéteurs phonie et BBS packet : les talkies-walkies en vente libre dans des catalogues de VPC ou sur des magazines grand public sauront exploiter cet espace de tranquillité. Ce scénario ne vous rappelle pas quelque chose, avec l'apparition des LPD sur 70 cm ? Alors, en un mot comme en cent, soyez actifs, n'attendez pas que d'autres fassent ce que vous pouvez faire : occupez les bandes, c'est le meilleur moyen pour les défendre !

Denis BONOMO, F6GKG

<http://www.megahertz-magazine.com>
e.mail : mhzsrc@pratique.fr

INDEX DES ANNONCEURS

ICOM	02
FREQUENCE CENTRE	03
COMLEC	04
RCS	07
GES - Wattmètres Bird	09
INFRACOM	11
SPOT COMMUNICATION	11
BATIMA	17
GES - Hung Chang	17
CDM ELECTRONIC	19
EURO COMPOSANTS	19
E.R.S.	19
Salon HAMEXPO	22
GES - Pope	22
MHz - CD-ROM + Posters + MSAT	28
MHz - Livre + Radiocom, Maritimes	31
GES - Le + grand choix pour l'E/R	32-33
MHz - QSL - Coupe du monde 98	37
QSL!	39
SARCELLES DIFFUSION	42-43
DX SYSTEM RADIO	47
GES Nord - Les belles occasions	47
WiMo	47
MHz - Livre - Antenna for all Location	50
GES - Measure Kenwood	51
SYRACOM	51
MULTIPOWER	51
GES Pyrénées	54
E.R.C.	55
I.C.P.	55
CTA	59
GES - La gamme Yaesu	64
SUD AVENIR RADIO	71
GES Lyon - Les belles occasions	72
MHz - CW - K7 + Livre + Manip.	73
DELCOM	73
CARRILLON	73
E.C.A.	74
DISTRACOM	74
MHz - Hot Line	74
JJD COMMUNICATIONS	74
MHz - Catalogue (Librairie)	75-78
MHz - Catalogue (Listing)	79-80
MHz - Bon de commande	81
MHz - Abonnements	82
WINCKER CB-Shop	83
GES - FT-847	84

NOUS ATTENDONS L'ATTENTION DE NOS LECTEURS SUR LE FAIT QUE CERTAINS MATÉRIELS PRÉSENTÉS DANS NOS PUBLIQUES SONT À USAGE EXCLUSIVEMENT RÉSERVÉ AUX UTILISATEURS AUTORISÉS DANS LA GAMME DE FRÉQUENCES QUI LEUR EST ATTRIBUÉE. N'HÉSITEZ PAS À VOUS RENDRE ALORS DE NOS ANNONCEURS, LESQUELS SE FERONT UN PLAISIR DE VOUS INFORMER.



**Professionnels,
pour faire
connaître
vos produits
dans cette
page,
contactez
Denis
Bonomo à
la
rédaction
(02.99.42.52.73+).**

Récepteur TARGET HF3S

JJD Communication distribue le nouveau modèle du récepteur TARGET présenté dans MEGAHERTZ magazine n° 170. Cette nouvelle version, dénommée HF3S, offre maintenant 10 mémoires.

Le récepteur couvre les bandes HF, dispose d'une sortie « données » (pour le décodage des modes FAX, SSTV, RTTY, etc.) et d'une liaison vers un ordinateur.

Il est livré avec les logiciels PC JVFax 7.1 et HamCom 3.1. Son prix, 2 150 FF, reste inchangé.

Nouvelles clés chez VIBROPLEX

Nous avons récemment reçu des photos des nouveautés VIBRO-



Target HF3S

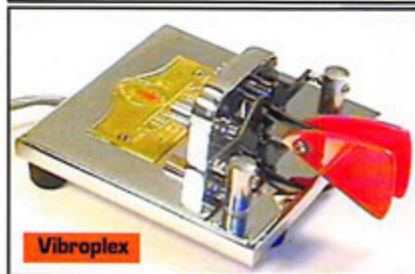

Vibroplex



Vibroplex

Le Shopping

PLEX, un nom très évocateur aux oreilles des télégraphistes. Parmi celles-ci, notons la sortie des « Square Racers », proposés en version « Standard » ou « Deluxe ». Ces clés sont sans ressort mais rappelées par un dispositif magnétique. Quant au look, c'est toujours la classe VIBROPLEX!

Et pour protéger votre investissement, en transportant votre manip dans les meilleures conditions, la firme « à la punaise » propose une boîte en bois du plus bel effet. Déjà des idées de cadeaux pour Noël?

Catalogue PROCOM

Les nouveaux catalogues PROCOM (antennes portables et nouveaux produits) sont disponibles depuis peu. Pour vous les procurer, demandez-les en vous recommandant de MEGAHERTZ magazine au 01.49.80.32.00.

Confidential Frequency List

La 11ème édition 1999 de cet

intéressant ouvrage listant toutes les fréquences, indicatifs et services HF entre 1,6 et 30 MHz vient de sortir. Stations aéro, maritimes, ambassades, militaires, NAVTEX, presse, signaux horaires, FAX, etc. Double classement, par fréquences et par indicatifs. 450 pages reliées par une large spirale métallique.

Disponible dans notre librairie MEGAHERTZ magazine.

Eugène DUCRETET, le livre sur sa vie

Livre historique retraçant la vie, les recherches et les expériences menées par Eugène DUCRETET, un pionnier qui fut le premier Français à mettre en pratique les découvertes de BRANLY et HERTZ. Un ouvrage de J.-Claude MONTAGNE, aux textes soignés et superbement illustré. Disponible dans notre librairie MEGAHERTZ magazine.

ERRATUM



Quelques erreurs se sont glissées dans l'article « Réfléchissons un peu... » de Jean TERRIER, F6FJG, paru dans le MEGAHERTZ magazine n° 186 de sept. 98.

- Page 54 : 2ème colonne, avant-dernière ligne :

au lieu de $K = \frac{0,5 \text{ volt}}{0,5 \text{ volt}} = 0,5$

il faut lire $K = \frac{0,5 \text{ volt}}{1 \text{ volt}} = 0,5$

- Page 55 : 1ère colonne, avant-dernière phrase, il faut lire : "Ce faisant, il mesure la tension U_D et ne prend pas en compte la tension HF réfléchie U_R . Puis, en actionnant l'inverseur, on mesure la tension U_R , l'appareil ne prenant pas en compte la tension directe U_D ." (Il manquait une partie de la phrase).

- Page 55 : 2ème colonne, 16ème ligne en commençant par le bas, il faut lire : « il est le lieu », et non « il est le lien ».

- Page 56 : 2ème colonne, ligne 16, la formule s'écrit :

"... = $\frac{U_D}{U_D} + \frac{U_R}{U_D}$ ", et non "... = $\frac{U_D}{U_D} + \frac{U_R}{U_R}$ "

- Page 56 : 2ème colonne, ligne 18, la formule "RDS - (ROS x K) = 1 + K" est l'égalité 1 citée 5 lignes plus bas.

- Page 56 : 2ème colonne, ligne 19 en commençant par le bas, il faut lire : "sera facile d'obtenir le rapport $\frac{P_R}{P_D}$, en se reportant..."

(Il manque " $\frac{P_R}{P_D}$ ").

- Page 56 : 2ème colonne, ligne 14 en commençant par le bas, il faut lire : "démontrer", et non "démonter".

- Page 56 : Sur figure 8, il faut lire en ordonnées :

" $\frac{P_R}{P_D}$ ", et non "K".

- Page 57 : 1ère colonne, ligne 27, il faut lire : "spécificité", et non "spécialité".

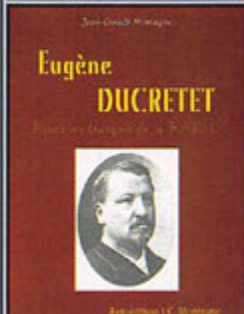
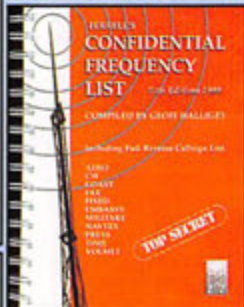
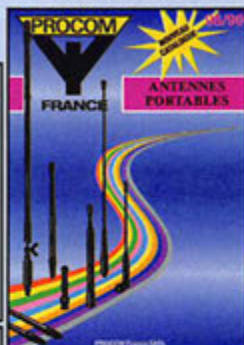

L'abeille vous dévoile ses atouts !



KENWOOD

HF
TS-870 DSP FI
TS-570 DSP
TS-50

Toute la gamme
KENWOOD
chez l'abeille et à des
prix très étudiés...

ICOM

HF
IC-756 + 50 MHz
IC-746 + 50 MHz
+VHF 100W
IC-706 HF +50 MHz
VHF mobile



Venez découvrir la
dernière nouveauté
ICOM: IC-Q7
portatif miniature !

YAESU

FT-1000MP
FT-920
FT-847 toutes bandes



ALINCO

DX-70 HF +50 MHz
mobile

PRÉSENTS À AUXERRE

Et toujours
les portatifs FT-50
et VX-1R...

Et de bonnes affaires
sur les mobiles...

**DEMANDEZ NOS CONDITIONS
DE CREDITS PERSONNALISES**

Occasions garanties après vérification labo

RCS

4, Bd Diderot • 75012 PARIS

Tél.: 01 44 73 88 73 - Fax: 01 44 73 88 74

e.mail: rcs_paris@wanadoo.fr - Internet: http://perso.wanadoo.fr/rcs_paris

23, r. Blatin • 63000 CLERMONT-FERRAND

Tél.: 04 73 41 88 88 - Fax: 04 73 93 73 59

L 14h/19h,
M. à S. 10h/19h

L à V. 9h/12h
14h/19h

L'actualité



HOT LINE "MÉGA"
LA RÉDACTION
PEUT
VOUS RÉPONDRE
LE MATIN
ENTRE 9H ET 12H
LES LUNDI, MERCREDI
ET VENDREDI
UN SEUL NUMÉRO
DE TÉLÉPHONE :
02.99.42.52.73+

NOUS NE PRENDONS PAS D'APPEL EN
DEHORS DE CES CRÉNEAUX HORAIRES
MAIS VOUS POUVEZ COMMUNIQUER AVEC
NOUS :
PAR FAX (02.99.42.52.88) OU PAR
E-MAIL (mhsrc@pratique.fr).

MERCI POUR VOTRE COMPRÉHENSION.

PENSEZ AUX DATES DE BOUCLAGE :
TOUTE INFORMATION DOIT ÊTRE EN
NOTRE POSSESSION AVANT LE 5 DU
MOIS POUR PARUTION DANS LE NUMÉRO
DU MOIS SUIVANT.

INTERNET

SI VOUS VOLEZ QUE VOTRE PAGE WEB
PERSONNELLE, CONSACRÉE À LA RADIO,
SIT RELÉE AU SITE DE MEGAHERTZ
MAGAZINE, PRENEZ CONTACT AVEC
DENIS BONOMO À LA RÉDACTION
(02.99.42.52.73+).

NOTRE ADRESSE INTERNET :
mhsrc@pratique.fr

**AFIN DE PRÉSERVER
LA QUALITÉ DE VOS PHOTOS
N'ÉCRIVEZ
STRICTEMENT RIEN AU DOS.
UTILISEZ UN POST-IT. MERCI.**

Concours photo

La photo de couverture fait l'objet d'un concours récompensé par un abonnement d'un an (ou prolongation d'abonnement). Continuez à nous envoyer vos plus belles photos (ayant trait à la radio), pour la couverture de MEGAHERTZ magazine accompagnées d'un certificat attestant sur l'honneur que vous êtes bien l'auteur de la photo. Il est impératif de respecter le format VERTICAL. Ce mois-ci, nous devons la photo de couverture à Martial GUYON.

Votre avis SVP!

Nous aimerions recevoir vos avis, vos témoignages sur la nouvelle réglementation, la mise en œuvre des nouveaux examens, la classe novice, l'augmentation de la vitesse CW à 12 mots/mn, les problèmes du 430 MHz, etc. car nous préparons un dossier sur ce sujet. Vous en entendez parler autour de vous, dans les clubs, sur l'air, peut-être êtes-vous personnellement concerné, autant de bonnes raisons pour participer à cette enquête. N'hésitez pas à nous écrire (La Poste, e-mail, fax), nous attendons impatiemment vos courriers.

Radioamateurs

Toilettage des statuts du REF-Union

Le REF-Union convoque ses adhérents à une assemblée générale extraordinaire qui se tiendra à Tours le 7 novembre avec pour objet un remaniement des statuts de l'association après 4 ans d'expérience.

Cholet Composants déménagement

On ne verra plus le sourire des deux Anne animent le stand « Cholet Composants » lors des salons radioamateurs... Philippe GATINEAU prend sa retraite et cède son affaire à Gilles MARCELAUD. De ce fait, Cholet Composants Electroniques déménage en Périgord. Les nouvelles coordonnées sont les suivantes :
18 rue Richelieu
24660 COULOUNIEUX-CHAMIERES
Tél. : 05.53.05.43.94
Fax : 05.53.35.41.46
Nous souhaitons prospérité à son nouveau propriétaire.

Le Colbert change de mains

Le croiseur Colbert, à quai aux Chartrons (Bordeaux) depuis des années

a été transformé, comme nos lecteurs le savent, en un musée que l'on peut visiter. C'est également le seul bâtiment de guerre sur lequel les installations radio ont pu être conservées opérationnelles. De plus, une station radioamateur est régulièrement activée (F6KOL). Enfin, près d'une cinquantaine de radioamateurs ont pu trafiquer avec l'indicatif spécial « TM5COL ». Plus de 420.000 visiteurs sont passés à son bord depuis juin 1993, date de son inauguration. La société qui l'exploitait (S.M.V.P) ayant cessé son activité fin juillet, on attendait une reprise qui n'a pas eu lieu par le « Parc Astérix ». La création d'une SARL est à l'étude pour reprendre la suite de l'exploitation du Colbert. Il serait souhaitable que les accords passés soient reconduits, surtout en ce qui concerne la représentation à bord des radioamateurs et le maintien de la station F6KOL. Depuis le début de l'année, on a pu noter une très forte activité du « PC Télé » avec notamment trois nouveaux opérateurs : Laurent F8BBL, Philippe F5TAK (notre photo), et Bernard F1AFT... sans oublier Gilbert, F5JEO. Trois stations peuvent être opérées simultanément sans trop d'interférences.

Le « PC Télé » du Colbert a participé aux journées d'Arcachon (ARCA 98).

En principe, le Colbert est actif le samedi, suivant la disponibilité des opérateurs.

Les fréquences les plus utilisées sont :

CW : 7020 et 14020 kHz

BLU : 7080 et 14180 kHz

Les cartes GSL F6KOL sont envoyées directement, avec l'oblitération du croiseur Colbert, sur demande avec un timbre pour la réponse à :

Croiseur Colbert

Quai des Chartrons

33000 BORDEAUX

Les radioamateurs et les personnes qui les accompagnent bénéficient d'un tarif réduit pour la visite du bâtiment (présenter votre licence).

Renseignements :

Tél. : 05.56.44.96.11

Fax : 05.56.44.74.85

Gilbert, F5JEO

F5KDS « Contest Group »

Encore un, allez-vous penser, eh oui. Je prends ma plume pour vous présenter le groupe. F5KDS est un indicatif à vocation concours. A la demande de quelques membres de l'équipe, cet indicatif a été souhaité pour deux raisons :

- La première étant le fait que nous participions régulièrement à la Coupe du REF sous nos propres indicatifs, depuis un lieu prévu à cet effet dans le département du Tarn, occasionnant des problèmes de gestion, carnet de trafic, GSL, etc. au niveau individuel.

- La deuxième raison qui nous a décidé est le fait qu'un membre du groupe s'est intéressé de près au fonctionnement et à la mise en place d'une BBS Packet Radio avec fonction cluster, implantée à Aiguefonde près de Mazamet (Tarn), pour palier au début, de façon provisoire, à une panne de la BBS locale en place depuis plusieurs années. Améliorant le système, le sysop Francis F5USV,

met tout en œuvre, avec l'aide d'OM de bonne volonté, pour rendre définitive les fonctions BBS et cluster pour le plus grand bonheur des OM locaux - F5KDS.FMLR. EU.FRA -
Quant aux concours, le travail en équipe est



Monsieur Gilles MARCELAUD succède à Monsieur Philippe GATINEAU.



F5TAK Philippe en pleine action.

impératif. Tout est mis en œuvre de telle sorte que chacun d'entre nous puisse acquérir une expérience et vérifier des affirmations théoriques. A vocation formation, nous sommes ouverts à tous les OM désirant tester leur matériel, s'initier à cette activité afin de permettre à chacun d'opérer depuis son GRA et, par conséquent, augmenter le nombre de stations en concours du département, ce qui occasionnerait une émulation interne. Un concours dans un concours !

Nous vous donnons rendez-vous lors des prochaines activités de ce type. Nous serons GSL via bureau - F5PVI, Jean-Luc, GSL manager de F5KDS.

L'équipe F5KDS par F6HKS

Lettre ouverte de la CFRR

Au moment où nous bouclons MEGAHERTZ, nous apprenons que la CFRR diffuse une lettre ouverte, que vous pourrez lire, entre autres, sur Internet à l'adresse (perso.wanadoo.fr/cfr), qui explique le déroulement des événements concernant les réunions de concertation précédant la mise en place de la nouvelle réglementation, ainsi que la raison de recours déposés auprès du Conseil d'Etat.

CNERA : Mécénat associatif

Comme vous avez pu le lire dans les colonnes de MEGAHERTZ magazine de septembre dernier, le C.N.E.R.A. Conseil National des Ecouteurs des Bandes Radioamateurs a mis en place un mécénat associatif. Il a pour but de récompenser un projet passé de moins d'un an ou aider à la réalisation d'un projet futur, ou bien un écouteur, un radioamateur, une association ou un radio-club ayant élaboré un projet, une expédition ou trouver une application technique dans le domaine de la radio pour le bien de la communauté.

Grâce à tous ceux qui nous ont fait confiance en prenant ou en renouvelant leur carte d'écoute, vous avez permis au Conseil National des Ecouteurs des Bandes Radio Amateurs, ces deux dernières années de récompenser en 1996 le SLDX Club d'Auvergne en 1997 F1AMU.

Le succès de cette initiative originale au sein de la radio a poussé le CNERA à renouveler cette action de mécénat associatif, pour 1998.

Vous êtes intéressés, vous avez un projet passé ou futur, adressez-nous votre dossier à : C.N.E.R.A. « Mécénat Associatif », 67 boulevard Sout, 75012 PARIS ou prenez contact téléphoniquement en composant le 01.42.97.44.88.

AIR : <http://www.f8air.org>

Recours en Conseil d'Etat

L'AIR, a adressé à Monsieur Dominique STRAUSS KHAN, Ministre ayant en charge les Télécommunications, un courrier en recommandé avec AR, en date du 29 janvier 1998 afin de demander au ministre un recours gracieux pour faire surseoir à publication les textes de l'ART. Les textes des décisions ART 97-453 et 454, sur la nouvelle réglementation, étant parus au J.O. du 26 mai et son décret d'homologation le 27 mai dernier, l'AIR a déposé un recours en Conseil d'Etat en juillet dernier, pour rejet implicite de ce recours gracieux.

(NDLR : Nous avons appris qu'une dizaine de recours avaient été déposés auprès du Conseil d'Etat... Une affaire à suivre de très près, même si elle risque de durer plusieurs années).

Communiqué CFRR

Comme elle l'avait annoncé bien avant la publication au J.O. des décisions de l'ART 97-453 et 454 le 26 mai et son décret d'homologation du 27 mai, la CFRR - Confédération Française des Radioamateurs et Radioécouteurs, tout comme plusieurs personnes physiques et morales, a déposé un recours en Conseil d'Etat en juillet dernier.

Ce recours met en exergue l'ensemble des points soulevés par la CFRR depuis plus d'un an.

Il faut savoir, que si un de ces recours auprès du Conseil d'Etat était retenu, il annulerait, la totalité des textes de cette nouvelle réglementation, et contraindrait le Ministre ayant en charge les télécommunications, à demander à l'ART « de revoir ses copies ».

Si tel était le cas, la CFRR ne pourrait que regretter ce manque de clairvoyance de la part de tous les acteurs responsables, qui n'ont pas voulu tenir compte, des remarques maintes fois formulées par la CFRR, depuis plus d'un an.

Commémoration de l'abolition de l'esclavage

Un site WEB est ouvert pour présenter l'expédition radioamateur qui est prévue les 18, 19 et 20 décembre, en commémoration de l'abolition de l'esclavage. Vous pouvez accéder à cette page par :

(www.oceanes.fr/~fr5fc/pdn)

ou bientôt :

(www.oceanes.fr/pdn)

Cibistes

La FFCBL communique

Nous avons reçu un communiqué de la Fédération Française de la Citizen Band Libre nous demandant de publier le résultat d'un procès qui l'opposait à France CB. En résumé, la FFCBL, ayant subi de vives attaques dans le numéro 131 de cette revue, demandait un droit de réponse qui lui a été refusé. La FFCBL a donc entrepris une action en justice. Le 29 juillet dernier, jugement a été rendu en faveur de la FFCBL, condamnant France CB à publier la réponse. Ce jugement n'a pu être exécuté, le magazine n'ayant plus paru depuis...

Roméo Victor au Cap Vert

Le club Roméo Victor nous fait part d'une activation de la division 205 (Cap Vert) sous l'indicatif 205RV/DX à compter du 4 octobre. GSL manager 14RV06, Marc, BP 19, 77390 Verneuil l'Étang.

Association Fox Golf Bravo

Activation :

• 19 FGB/DX (Hollande). La participation est de 2 timbres ou 1 \$ pour la GSL

WATTMETRE PROFESSIONNEL BIRD

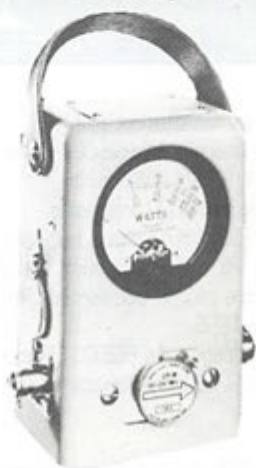

Boîtier BIRD 43
450 kHz à 2300 MHz
100 mW à 10 kW
selon bouchons
tables 1 / 2 / 3 / 6

Autres modèles et bouchons sur demande



Charges de 5 W à 50 kW
Wattmètres spéciaux
pour grandes puissances
Wattmètre PEP

TUBES EIMAC

FREQUENCEMETRES OPTOELECTRONICS de 10 Hz à 3 GHz



- Portables
M1
3000A
3300
SCOUT (40)
CUB

- De table
SSB-220A
8040

Documentation sur demande

G S E GENERALE ELECTRONIQUE SERVICES
RUE DE L'INDUSTRIE - ZONE INDUSTRIELLE
B.P. 46 - 77542 SAVIGNY-LE-TEMPLE Cdx
Tél. : (1) 64.41.78.88 - Fax : (1) 60.63.24.85
ET AUSSI LE RESEAU G.E.S.



spéciale. Actuellement actif.
 GSL Manager : 14 FGB 001 Franck,
 BP 61, 92321 Châtillon cdx.
 Actif jusqu'à 1000 progressifs.
 • 14 FGB/TW/CI depuis le départe-
 ment 75. La participation est de
 1 timbre pour la GSL spéciale. Prin-
 temps 1999.
 GSL Manager : 14 FGB 001 Franck,
 BP 61 92321 Châtillon cdx.

Bilan :
 • 14 FGB/TC Tour Cristal départe-
 ment 75. 12 et 13 juin 1998.
 Sur 27.600 MHz. La participation
 était de 2 timbres pour la GSL spé-
 ciale à doubles volets.
 GSL Manager : 14 FGB 002 Patrick,
 BP 61, 92321 Châtillon cdx.
 (1ère activation radio de cette tour).
 Activé par le Team 14 FGB 001
 Franck et 14 FGB 002 Patrick, les
 12 et 13 juin 1998, depuis le départe-
 ment 75. 25 heures d'émission et
 114 progressifs distribués sur 18
 départements : 02, 13, 27, 28, 51,
 52, 59, 60, 75, 76, 77, 78, 83,
 91, 92, 93, 94, 95 et 7 divisions :
 1, 14, 30, 31, 108, 161, 233.
 Le 1er prog. fut attribué à l'opéra-
 trice Michèle : 14 FGB 005, et le
 dernier à 14 AT 679 : Tony. Nous
 tenons à remercier toutes les sta-
 tions nous ayant contactés et aussi à
 ceux nous ayant rendu visite : 14 RC
 121 Stéphane & 14 AT 679 Tony.
 Encore un grand merci aux direc-
 teurs de cette tour pour leurs aides
 ainsi qu'aux pompiers.
 Nous tenons à rappeler aux stations
 ayant participé aux activations FGB,
 que toutes confirmations sans parti-
 cipations GSL n'auront pas de retour.
 Le bureau FGB.

Activation depuis le Sud de l'Italie

Les 17, 18 et 19 juin pas-
 sés, depuis les régions
 Napoli « Frosinone » et
 Ancona « Montegiorgio »
 dans le sud de l'Italie, 14
 GAR 01, Jean-Paul a réalisé
 180 contacts, dont 150
 confirmés par GSL. En



7h30 d'émission, 56 départe-
 ments français ont été
 contactés, ainsi que la Bel-
 gique, l'Allemagne et les
 Pays-Bas. Puissance utilisée
 8 W dans une antenne
 Atron 99. Un beau score
 pour une expédition improvi-
 sée sur son QTH profession-
 nel !

Vos prochains rendez-vous

Auxerre (89)

Le salon Hamexpo se tiendra les 10
 et 11 octobre au parc des exposi-
 tions d'Auxerre. N'oubliez pas de
 nous rendre visite !

Meaux (77)

Du 9 au 18 octobre, l'Electronique
 Club du pays de Meaux (F6KGA) fête
 ses 20 ans et organise à cette occa-
 sion une exposition sur l'histoire des
 télécommunications en général et
 des radioamateurs en particulier.
 Destinée à un large public, elle aura
 lieu en l'Espace Culturel Luxembourg,
 à Meaux (77).

Lausanne (HB)

4ème édition de la rencontre du
 SWISS ATV (association internatio-
 nale multilingue de télévision d'ama-
 teur). Démonstrations, exposés tech-
 niques sont au rendez-vous. Voir
 notre précédent numéro.

AG de la FNRASEC

L'Assemblée Générale de la FNRA-
 SEC se tiendra le samedi 24 octobre
 à l'INESC (Nainville-les-Roches dans le
 91).

Mèze (34)

Le 2ème salon de la radio et com-
 munication de Mèze se tiendra en la

salle du Taurus les 24 et 25
 octobre. Au programme : VHF
 marine, GPS, TV satellite, téléphone,
 informatique et, bien sûr, radioama-
 teurisme et CB.
 Renseignements Mèze Communica-
 tion Radio 04.67.43.89.50.

Bourogne (21)

Le radio-club de Bourogne fête le
 13ème salon de la communication
 les 31 octobre et 1er novembre.
 Comme chaque année, de nombreux
 exposants proposeront aux visiteurs
 leurs dernières nouveautés et
 diverses présentations de matériels
 radioamateurs, CB ainsi que des
 démonstration auront lieu à cette
 occasion. Renseignements :
 Foyer Rural de Bourogne.
 Tél. : 03.84.27.73.72

Tours (37)

Assemblée Générale Extraordinaire
 du REF, pour la révision des statuts
 le 7 novembre.

Althen-des-Paluds 1998

La réunion-exposition d'Althen-des-
 Paluds (84) se tiendra cette année
 les samedi 7 et dimanche 8
 novembre de 09.00 à 18.00
 locales, dans les locaux habituels :
 La Salle des Fêtes pour les expo-
 sants de matériel neuf et les associa-
 tions, et la Salle des Associations
 située près de l'Eglise à 300 mètres
 de là, pour son imposant marché de
 l'occasion. Entrées et parkings gra-
 tuits. Buffets et boissons assurés.
 Accès : par A7 sortie "Avignon-
 Nord", par A9 sortie "Remoulins/"

Pont-du-Gard" direction Avignon puis
 Le Pontet. Ensuite prendre la voie
 rapide D 942 direction "Carpentras",
 Althen-des-Paluds est indiqué à 5 km
 à droite. Radioguidage VHF sur le
 relais R2 ou sur le canal simplex
 145,500 MHz.

Rheintal Electronica 98

Le samedi 7 novembre aura lieu la
 7ème édition de Rheintal Electronica,
 une bourse d'échange, d'achat et de
 vente d'appareils radio et CB, ainsi
 que de matériel informatique et d'ac-
 cessoires. De nombreux profession-
 nels seront présents. Cette bourse
 aura lieu à la Hardt-Halle à Dürmer-
 sheim, entre Rastatt et Karlsruhe.
 Plus de 300 exposants nationaux et
 internationaux, ainsi que plus de
 3000 visiteurs sont attendus cette
 année. Les portes ouvriront à 9
 heures. Le radioguidage sera assuré
 sur 145,500 MHz (CB : channel 15)
 et un fléchage sera assuré aux sor-
 ties d'autoroute de Rastatt et Karls-
 ruhe-sud. Outre les nombreux espo-
 sants, le BAPT de Karlsruhe sera
 présent avec un véhicule équipé de
 nombreux appareils de mesure et
 vous proposera gratuitement un
 contrôle de vos appareils radio. Des
 conférences, informations de trafic
 et démonstrations compléteront
 cette journée.
 Rheintal Electronica, Postbox 41, D-
 76463 Bietigheim.
 Tél. +7245/937597.
 FAX +7245/937598.

Clermont-Ferrand (63)

Carrefour International de la Radio,
 du 19 au 22 novembre.

Abonnez-vous à MEGAHERTZ

TOUS LES LOGICIELS FREEWARE ET SHAREWARE CONCERNANT LES ANTENNES !

Réf: CD016

Prix : 210 F + port : 20 F

Utilisez le bon de commande MEGAHERTZ

INFRACOM

69, bd. Albert 1er - 44600 SAINT-NAZAIRE
Tél. : 02 40 70 97 68 - Fax : 02 40 70 98 30

LE SPÉCIALISTE DU PACKET-RADIO !

MODEM 9600 BAUD PIC-RCT

Testé dans ce numéro de
MEGAHERTZ magazine p 60

NOUVEAU



Kit :195 Frs
Monté :325 Frs
PIC + PCB :150 Frs

NOUVEAU

INFRACOM DISTRIBUE Désormais LES KITS ATV R.S.E.

Emetteur ATV 1,2 (0,5W) ou 2,3 GHz (0,3W), entrée bande de base : 545 Frs
Modulateur bande de base vidéo + audio (existe en version vidéo + 2 x audio) :330 Frs
Convertisseur 2,3 GHz / 1,2 GHz :540 Frs
Fréquencemètre 20 à 1800 MHz (existe également de 500 à 3000 MHz) :580 Frs
résolution de 10 kHz :310 Frs
Commutateur vidéo 4 ports, avec préampli :450 Frs
Antenne panneau 23 cm, 11 dB :450 Frs

Demandez votre exemplaire gratuit de notre catalogue ATV/ANTENNES !

INTERFACE FAX, RTTY, SSTV, CW, POCSAG

Connectez cette interface sur le port COM de votre PC et trafiquez en SSTV, FAX, RTTY, CW, ou POCSAG, en émission et en réception.

Logiciels livrés : HAMCOM, JV-FAX, POC32, PKTMON

Prix :250 Frs (montée et testée) + Port 25 Frs



Email : infracom@avo.net - Web : <http://web.avo.net/infracom>

Vente par correspondance exclusivement. Port en sus. Catalogue complet contre 25 F en timbres ou chèque

YAM

Désormais 1200 et 9600 Baud

- Modem 1200 et 9600 Baud autonome à connecter sur port COM (UART 16550 obligatoire)
- Livré avec drivers et manuel en français.
- Montage et mise en service extrêmement simples.



Testé dans MEGAHERTZ magazine n°183

YAM en kit : **PROMOTION** 300 Frs + Port 25 Frs
YAM monté : 495 Frs + Port 25 Frs

TNC-2

Les contrôleurs ci-dessous sont livrés montés, en boîtier sérigraphié, avec un manuel Français détaillé, port en sus (+50 francs).

	TNC2H	TNC2C-H	TNC21S
vitesse(s) radio	9600 Baud (modifiable 19200 Baud)	1200 AFSK/9600AFSK	1200 Baud (avec circuit DCD)
Logiciel en EPROM	TF 2.7+TAPR 1.1.8+KISS	TF 2.7+KISS	TF 2.7+KISS
Port RS232	150 à 38400 Baud	1200 à 38400 Baud	1200 à 9600 Baud
Prix	1375 frs	1600 Frs	1195 Frs

PACKET DIVERS

T7F kit transceiver 430 MHz, 9600 Baud, 6 Watts: **PROMOTION** 1 250 Frs
Modem BayCom 1200 Baud :325 Frs monté / 195 Frs en kit
Modem BayCom 1200 Baud (VERSION CMS) :375 Frs
Platine TNC2DL+ doc. française :250 Frs
TCM-3105 :75 Frs
Logiciel BayCom 1.60 : **PROMOTION** : 100 Frs

POUR MIEUX VOUS SERVIR
NOUVEAU

2 KD CLASSIC



HENRY RADIO Made in the USA



SPOT COMMUNICATION

est désormais basé en CALIFORNIE

- Commandez vos matériels HENRY RADIO et TE Systems en **DIRECT** !
- Payez le prix US, port compris et assurance incluse à des conditions vraiment OM.
- Expéditions rapides par avion (DHL ou UPS).
- SAV de qualité assuré en France.
- Autres matériels US en direct: Nous consulter.

Pour tout savoir: tél.: 00 1 805 644 59 63 - fax: 00 1 805 644 59 64
de 17h à 22h heure française (3 F la minute) à partir du 21 septembre 1998
avec vos interlocuteurs français habituels Pascale & Brian F5VQ

EMAIL = spotcom@earthlink.net et aussi web: www.henryradio.com

Par courrier: SPOT Communication - 2368 EASTMAN Ave. #3 - VENTURA - 93003 Calif. - USA

- **Documentations et conditions sur demande**

visa Master Card

Chèque Bancaire
émis en \$

Swift

virement postal
avec western union

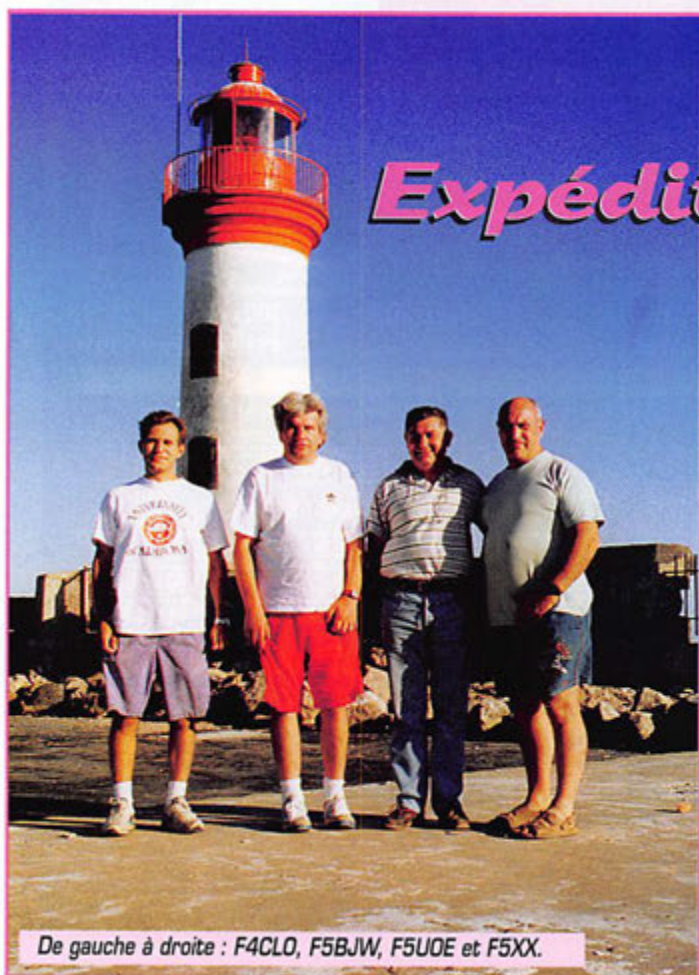

De gauche à droite : F4CLO, F5BJW, F5UOE et F5XX.

TM5B

Expédition Brescou 98

quatre stations, les trois générateurs et le reste, soit plus d'une tonne de matériel dans un temps record.

Nous avons débarqué sur Brescou à 11 h 00. Montage immédiat de la première station décimétrique qui était activée dès midi par Didier, F5BJW. Le reste de l'équipe devait continuer à monter les deux autres stations déca et une station VHF-UHF.

Le vendredi 28 août à 14 h 00, nous avons donc en service simultanément : deux stations décimétriques en SSB, F5BJW et F5UOE, une déca en CW avec F5XX et une station UHF-VHF avec F4CLO. Le matériel utilisé se composait d'une G5RV et d'une LEVY 2 x 21 m pour la SSB, d'une FD4 pour la CW, d'une 9 éléments pour le 144 et d'une 14 éléments pour le 432 MHz. Malheureusement, le manque de propagation que j'avais constaté la veille à Castres, était au rendez-vous à Brescou et nous a accompagnés pendant tout le week-end (coupure du 14 et du 21 MHz dès 15 h 00 GMT). C'était sans compter sur la ténacité d'un F5UOE ou d'un F5BJW, car dans le peu de temps restant, l'expédition a quand même fait 3.400 QSO, répartis comme suit :

2.300 en SSB,
1.100 en CW,
30 en VHF,
0 en UHF.

Le contrat était atteint, car l'expédition Brescou 1997 avait 2500 QSO. Techniquement, tout a bien fonctionné. C'est quand même assez dur de faire cohabiter trois stations décimétriques sur une surface aussi restreinte. Ce sera l'objet d'une étude particulière pour une prochaine expédition, qui se fera certainement sans le matériel VHF-UHF, car le rapport QSO/poids encombrement n'est pas très rentable. Ceci permettra

également à notre ami Jean-Guillaume F4CLO de se précipiter sur les cassettes de CW pour devenir rapidement un F8. Les VHF n'ont pas que des désavantages !

Malgré le manque de propagation, et des antennes sans prétention, nous avons contacté les 5 continents (FO, JA, 9M2, YC, ZP, PY, W, VE2, TF etc.) Le premier QSO était 11VRO et le dernier OZ2OM. La première carte QSL directe arrivait au QRA de F5XX le lundi 31 août, c'était la carte de F6JOB, de Russange dans le département 57. Nous espérons avoir fait de nombreux heureux, car TM5B concourrait pour plusieurs entités. Les références du Fort Brescou sont : IOTA EU 148, DIFM 001, DCF 34001, WLH 0500, GRA locator JN13SG.

TM5B a cessé les émissions dimanche 30 août à 15 h 00 GMT. La dernière navette de 18 h 15 ramenait tout le monde sur le continent. A 20 h 30, le convoi de retour passait la frontière du Tarn et à 21 h 30 chacun avait retrouvé le GRA.

Nous tenons à remercier mademoiselle Hélène PASQUAL de l'office du tourisme d'Agde pour l'autorisation de séjour sur le fort ; F5AUB, F5OSN et F5ARB pour le prêt de matériel. Egalement merci à F5SIZ, qui nous a rendu visite en tenue de poisson et à F9DX, Michel, le plus grand rassembleur d'OM du sud de l'Europe, qui nous a porté directement les premières cartes QSL. Merci à F6HKS, F5OSN, F5RVI et F5USV, qui ont bien voulu participer au QSO de section 81 le dimanche matin ; et merci à tous les autres qui sont venus sur la GRG. Rendez-vous est déjà pris pour l'an prochain, peut-être pour un autre IOTA. 73's à tous !

Bernard, F5XX

A

près une tentative de débarquement infructueuse au mois de juin, pour cause de tempête, nous avons remis l'expédition les 28, 29 et 30 août 1998.

Un team de quatre radios fanas a pris forme dans les locaux de l'ADRAC (F5KBQ). F5UOE d'Albi,

F5BJW de Mazamet, F4CLO de Labruguière et F5XX de Castres, qui sera également GSL manager.

N'ayant pu trouver un bateau pour nous transporter gracieusement vers Brescou, nous avons dû utiliser la navette prévue pour les touristes. La gentillesse du capitaine et des marins du bateau nous permit d'embarquer les



TM5R

Le Grand Rouveau

Sous le vent, une végétation dense : oliviers, pins d'Alep, tamaris et bien d'autres buissons.

Dans le vent, le sol est recouvert à 90% de plantes grasses dites « Griffes de Sorcières ».

C'est trois allers et retours que Pat et Magali (gendre et fille de F5PVX), parisiens en vacances, ont dû faire avec leur Zodiak pour nous transporter, nous et nos 250 kilos de matériel dans une petite crique au pied du phare. Pat et Magali nous souhaitent « bons DX » et nous fixent rendez-vous au lendemain soir 19h30.

Le soleil commence à se coucher, il ne nous reste que deux petites heures avant la nuit pour monter tout le matériel jusqu'à la bastide du gardien, éloignée d'environ 150 m.

La nuit tombée, nous terminons le montage des aériens, chacun de notre côté, à l'aide d'une lampe frontale.

21h30 TU les premiers QSO se font sur 15 m avec UA9AXC, Y05MDP sur 10 m, SQ9FOY sur 80 m, F5I ? sur 40 m, et VK8TM

sur 20 m. Aucun souci, les antennes fonctionnent à merveille.

Il est maintenant bien tard, ou devrais-je dire bien tôt le matin, nous prenons un « gastro » tardif avant de nous reposer.

4H50 TU les contacts reprennent de plus belle : FK8HC, F9RM, F6CBU etc. De très bons contacts ont été réalisés pendant ces deux jours...

Pour Jacques (F1CH), le trafic est bon aussi : HB9, EA9, IT9, départements 06, 13, 74, 18, 66, 69, 42, etc.

Les conditions de trafic pour F1CH sont : FT290, 45W, pré-ampli OM, antenne 9 éléments DJ9BV de fabrication OM, groupe électrogène 1kW.

Ile phare du Grand Rouveau : 5 hectares et 50 mètres de haut, à trois milles du port du Brus, site protégé et interdit au public.

Mes conditions de trafic sont : IC706, FC700, antennes 80 et 40 m à trappes de chez ECHO en 'V' inversé, 10 / 12 / 15 / 17 / 20 m, dipôle rotatif le tout sur un mât de 8 m, alimentation sur batterie 120 Ah, elle même chargée par un groupe composé d'un moteur de tronçonneuse et d'un alternateur 2CV (ça marche très bien).

Nous remercions :

- les SWL pour leurs reports d'écoute et GSL;
- la DDE, phares et balises, pour l'autorisation d'activer le site du Grand Rouveau;
- la maison de retraite Aigue

Marine pour le financement des cartes GSL;

- Pat et Magali pour les navettes en Zodiak;
- Le REF 83 pour l'indicatif TM5R.

GSL Manager VHF :

F1CH via bureau ou direct.

GSL Manager HF :

F5PVX via bureau ou direct : F5PVX, BP 4, 83150 Bandol.

Ile du Grand Rouveau :

JN23VB, 43°05N 05°45.20E, ME17, IOTA 36, LHO745, P8002.

Michel, F5PVX

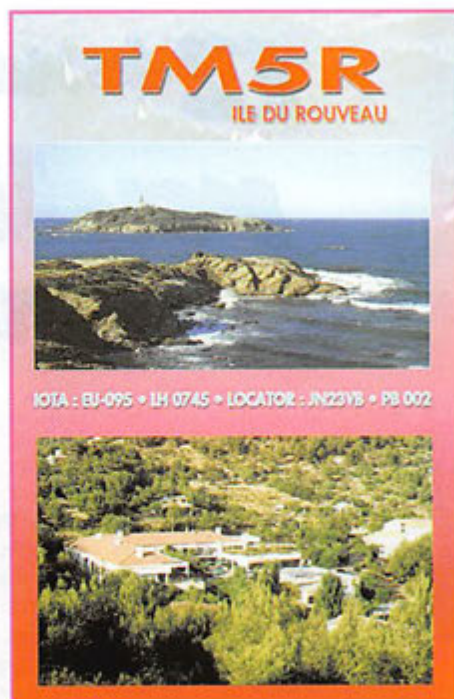

12^{ème} rencontre radioamateur de Pléneuf-Val-André

Plus d'une centaine de radioamateurs et radioécouteurs se sont donc rendus le 19 juillet à Pléneuf-Val-

André, à une journée qu'il faudrait également qualifier d'internationale puisqu'on pouvait noter la présence de plusieurs amateurs étrangers, dont PAØHRK qui présenta un équipement 24 GHz de sa construction. Bernard F5JTR, en vacances également dans la région, présentait son dernier émetteur TV 1,2 GHz miniature réalisé avec un simple VCO. Pierrick, F5JGW au stand ADRA-SEC, avait démonté une balise de détresse 406 MHz pour en présenter l'anatomie. Autre démonstration fort intéressante, celle de la liaison 24 GHz entre Eric F1GHB et PAØHRK, d'un bout à l'autre de la salle...

Très intéressants également, les derniers émetteurs-récepteurs miniatures, présentés par GES-Ouest. Lors de ce type de salons, c'est l'occasion de voir fonctionner et d'examiner les appareils décrits dans les "bancs de test" des revues. A noter également la présence de Cholet Composants avec

toute une série de kits et de pièces détachées. Remercions-les ici de leur travail (et des kilomètres parcourus de salons en salons) qui permet aux jeunes OM de s'initier aux constructions "maison" à partir de leurs kits.

Les radioamateurs du département ont pu retirer leurs GSL au stand de l'ARACA, et après un repas convivial, Claude, F6IAP anima la traditionnelle tombola.

Pendant ce temps devant l'entrée de la salle s'organisait une activité plus aérienne avec la préparation du ballon.

Le ballon de Pléneuf

En raison de diverses circonstances (coût de l'opération, météo, disponibilité des OM, etc.), ce lâcher de ballon ne fut décidé que dans les dernières semaines précédant la journée de Pléneuf. Il s'agissait aussi d'une première expérience de transmission vidéo à très faible puissance à partir d'un ballon ultra-léger.

Le lâcher eût lieu à 14 h 50. La transmission TV fut excellente,



PAØHRK ajuste son installation.

Chaque été, vers la fin du mois de juillet l'ARACA 22 (association des radioamateurs des Côtes d'Armor) organise une journée bien sympathique permettant notamment aux radioamateurs en vacances dans cette région bretonne de se retrouver autour de réalisations techniques ou du moins, pour les non-techniciens, dans le cadre agréable de cette petite station balnéaire.



La nacelle du ballon. En haut : l'émetteur TV, un circuit de temporisation et la caméra.

Au milieu : les piles. En bas : l'émetteur 144 MHz. Poids total 320 g !



L'antenne PVC 1,2 GHz avec le préampli à MGF 1302.



Prêt pour le largage !



Gonflage des ballons individuels...



Décollage, l'ombre des ballons sur le sol.



Le véhicule du traiteur devant la salle.

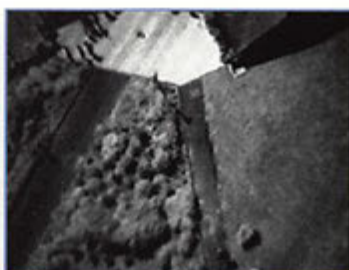

Les spectateurs assistant au décollage.



Le ballon prend de l'altitude.



Le parking devant la salle.



Il monte encore...



Toujours plus haut.



Survol de la ville.



Arrivée sur la plage.



Le port d'Erquy.

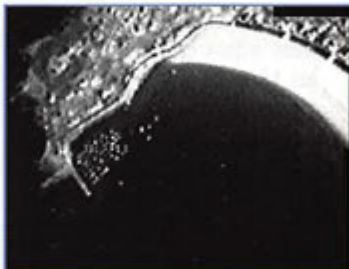

Le port vu d'un peu plus haut...

absolument sans souffle pendant une quinzaine de minutes.

La vitesse ascensionnelle avoisinant les 300 mètres par minute, on peut estimer que les images furent reçues jusqu'à environ 4500 mètres d'altitude soit, avec la dérive du ballon, une portée d'environ 10 kilomètres. La région côtière était un endroit idéal pour

des vues aériennes. On distingue très bien la côte, les plages, le port d'Erquy, les bateaux et leur sillage, etc.

Le vent dirigea ensuite le ballon au cap 60. Il longea la côte puis survola la mer. Le signal de la balise fut perdu à 16 h 55 donc 2 h 05 après son décollage.

L'atterrissage, ou plutôt l'amerris-

sage, aura certainement eu lieu aux environs de la pointe du Cotentin.

Cette éventualité d'une chute en mer avait été prise en compte, c'est pour cette raison que le matériel embarqué était très simplifié et ne représentait qu'un coût d'environ 450 FF.

Plusieurs enseignements sont à tirer de cette expérience :
- Il est possible de réaliser un ballon très léger embarquant une manipe passionnante et peu coûteuse.

- Il faut stabiliser la rotation de la nacelle par une traîne ou un bras déportant un aileron.

Merci à F1JBH, F8LV, F2LQ et F5RZW qui ont transmis des reports, à F6HPX pour les photos du décollage (dont celle qui illustre l'article), à F5JTR pour la cassette vidéo, à Manu F5ROL (pointeur d'antenne), au SWL Olivier (téléphone) et au REF56 pour sa participation financière à l'opération.

Description du ballon :

- 3 ballons de 0,2 m³ (diamètre 75 cm) et 1 ballon de 0,5 m³ (diamètre 105 cm). On trouve ce genre de ballons dans les magasins d'articles de fêtes ;
- 3,6 m³ d'hélium offerts par l'Air Liquide ;
- un émetteur 144,025 MHz 100 mW pour la localisation de la nacelle ;
- un émetteur TV 1,2 GHz 20 mW à 2 transistors pour la transmission des vues aériennes ;
- une caméra CCD miniature noir et blanc ;
- 9 piles de 1,5 V type R3 ;
- une antenne fouet 1/4 d'onde pour la balise 144 MHz ;
- une antenne GP montée à l'envers sous la nacelle pour l'émetteur TV 1,2 GHz ;
- Poids total de la nacelle 320 grammes ! Celle-ci fut inclinée à 45 degrés de façon à transmettre des vues panoramiques.

La station au sol :

- antenne Yagi 14 éléments verticale réalisée sur un tube de PVC ;
- préampli avec MGF 1302 + BFR 90 ;
- récepteur satellite TV réglé sur 1260 MHz + magnéto-scope + poste TV.

Accessoires :

- un manchon adaptateur 18 mm => 45 mm pour le gonflage des grands ballons.



Il est parti ! (Photo F6HPX).

F6IAP signale qu'il n'a pas encore reçu de réponses suite au lâcher des petits ballons... patientons ! Une cassette vidéo présentant le décollage et les vues aériennes reçues sur 1,2 GHz est disponible. Pour en obtenir une copie contactez F6HCC au 02.97.87.98.34.

Jean BLINEAU,
F6HCC

MFJ-1048

Présélecteur passif pour transceiver

Avec des bandes de plus en plus chargées, des émetteurs de plus en plus puissants, il devient difficile de négliger la conception des étages d'entrée d'un récepteur (ou d'un transceiver). Mais, économies aidant chez les fabricants, les filtres de bande sont souvent réduits à leur plus simple expression. D'où l'intérêt d'ajouter un « présélecteur » devant le récepteur. Rappelons qu'un présélecteur est un filtre réglable, s'ajustant sur la fréquence à recevoir, chargé de rejeter, autant que faire se peut, les stations hors-bande. Il y a une trentaine d'années, on en trouvait encore intégrés aux récepteurs. Le modèle MFJ-1048 a la particularité de disposer d'un circuit de

commutation permettant de le laisser en service même avec un transceiver (à condition que ce dernier délivre au maximum 200 W). Physiquement, il se présente sous la forme d'un boîtier en aluminium dont la face avant regroupe 4 commandes : un condensateur variable de réglage de la fréquence, un sélecteur de gammes à 6 positions, un potentiomètre ajustant le délai de commutation émission-réception et un poussoir de mise hors-circuit. Sur le panneau arrière, on trouve deux prises SO239 (vers l'antenne et vers l'équipement radio), une prise pour la commande de commutation, une prise d'alimentation 12 V.



Si votre transceiver est un peu ancien, si vous faites de l'écoute avec un récepteur de bas de gamme, si le petit émetteur-récepteur que vous avez construit n'est pas une merveille en réception, ce présélecteur pourra vous aider à éliminer les stations hors-bande...

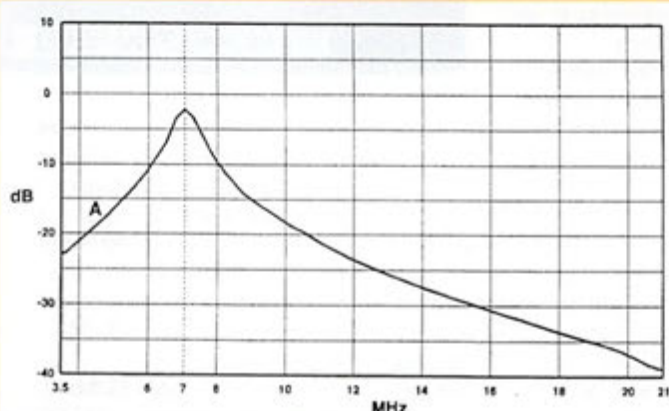

La mise en œuvre est très simple : on relie le MFJ-1048 à une alimentation 12 V (cordon fourni) puis, par des coaxiaux, à l'antenne et à la station. La prise « Control » sera reliée à la sortie relais E/R de la station s'il y en a une. Si votre matériel en est dépourvu, sachez que vous pourrez toutefois utiliser le présélecteur grâce à sa commutation par « VOX HF » (détection d'émission) incorporée. Dans ce cas, vous devrez ajuster la commande « T/R Delay » qui agit sur le temps de commutation E/R. Mais MFJ recommande d'utiliser plutôt la liaison de commutation... Pour les réglages, il suffit de sélectionner la bande sur laquelle on veut trafiquer (ou écouter) avec le commutateur de gammes. On agit ensuite sur le condensateur variable en observant l'aiguille du S-mètre (ou en écoutant à l'oreille) afin d'obtenir le signal le plus fort... et c'est tout ! Lors du passage en émission, le présélecteur

se trouve automatiquement hors circuit. Le MFJ-1048, s'il améliore incontestablement la sélectivité d'un récepteur moyen, introduit une perte d'insertion atteignant, dans le pire cas, 5 dB. La courbe exemple reproduite dans cet article, montre l'effet du présélecteur, réglé ici sur 7 MHz. L'examen de l'intérieur du boîtier montre un circuit imprimé sur lequel sont assemblés des composants de surface (CMS) pour la partie commutation. Le circuit accordé est bâti, pour l'essentiel, autour de selfs moulées. Le condensateur variable est à air avec une démultiplication agréable et suffisante. Un accessoire que les radioécouteurs, désireux d'acquiescer un présélecteur, devront considérer avec attention car il leur permettra, ensuite, une utilisation avec un émetteur-récepteur. Matériel disponible chez GES.

Denis BONOMO, F6GKQ

BATIMA
ELECTRONIC

120, rue du Maréchal Foch
F 67380 LINGOLSHEIM
(Strasbourg)
☎ 03 88 78 00 12 ☎
FAX: 03 88 76 17 97



BATIMA
ELECTRONIC

120, rue du Maréchal Foch
F 67380 LINGOLSHEIM
(Strasbourg)
☎ 03 88 78 00 12 ☎
FAX: 03 88 76 17 97

**LE SPECIALISTE
DES PLUS GRANDES MARQUES**
RENSEIGNEZ-VOUS !

BATIMA
ELECTRONIC
☎ 03 88 78 00 12 ☎

BATIMA
ELECTRONIC

120, rue du Maréchal Foch
F 67380 LINGOLSHEIM
(Strasbourg)
☎ 03 88 78 00 12 ☎
FAX: 03 88 76 17 97



BATIMA
ELECTRONIC

120, rue du Maréchal Foch
F 67380 LINGOLSHEIM
(Strasbourg)
☎ 03 88 78 00 12 ☎
FAX: 03 88 76 17 97

SRC pub 02 99 42 82 73 10/98

PROTEK 3200

- ANALYSEUR DE SPECTRE, MESUREUR DE CHAMPS
RECEPTEUR LARGE BANDE de 100 kHz à 2 GHz**
- FM bande étroite, FM bande large, AM et BLU
 - Précision de fréquence assurée par PLL
 - Sensibilité environ 0-6 dB μ V EMF
 - Impédance 50 Ω
 - Toutes les fonctions sélectionnables par menu
 - HP intégré
 - Interfaçable RS232 pour connexion PC ...



**HUNG CHANG
PRODUCTS CO., LTD.**

Documentation sur demande

PROTEK 506

- MULTIMÈTRE DIGITAL
3-3/4 digit, 4000 points**
- Mode RMS
 - Double affichage pour fréquence, CC et T°
 - Interface RS232
 - Décibelmètre
 - Capacimètre
 - Inductancemètre
 - Thermomètre (C°/F°)
 - Continuité et diodes
 - Test des circuits logiques
 - Protection contre les surtensions ...



OSCILLOSCOPE 3502C

- OSCILLOSCOPE ANALOGIQUE 20 MHz**
- 2 canaux, double trace
 - Loupe x 5
 - Fonctions X et Y
 - Testeur de composants ...



**GENERALE
ELECTRONIQUE
SERVICES**

205, RUE DE L'INDUSTRIE
Zone Industrielle - B.P. 46
77542 SAVIGNY-LE-TEMPLE Cedex
Tél. : 01.64.41.78.88
Télécopie : 01.60.63.24.85
Minitel : 3617 code GES

G.E.S. - MAGASIN DE PARIS
212, AVENUE DAUMESNIL - 75012 PARIS
TEL : 01.43.41.23.15
FAX : 01.43.45.40.04

G.E.S. OUEST : 1, rue du Coin, 49300 Cholet,
tél. : 02.41.75.91.37

G.E.S. LYON : 22, rue Tronchet, 69006 LYON,
tél. : 04.78.93.99.55

G.E.S. COTE D'AZUR : 454, rue Jean Monet
B.P. 87 - 06212 Mandelieu Cedex,
tél. : 04.93.49.35.00

G.E.S. MIDI : 126-128, avenue de la Timone,
13010 Marseille, tél. : 04.91.80.36.16

G.E.S. NORD : 9, rue de l'Alouette,
62690 Estrée-Cauchy, tél. : 03.21.48.09.30 &
03.21.22.05.82

G.E.S. PYRENEES : 5, place Philippe Olombel,
81200 Mazamet, tél. 05.63.61.31.41

G.E.S. CENTRE : Rue Raymond Boisdé, Val
d'Auron, 18000 Bourges, tél. : 02.48.67.99.98

Prix revendeurs et exportation. Garantie et service après-vente assurés par nos soins. Vente directe ou par correspondance aux particuliers et aux entreprises. Nos prix peuvent varier sans préavis en fonction des cours monétaires internationaux. Les spécifications techniques peuvent être modifiées sans préavis des constructeurs.

Catalogue général
contre 20 F + 10 F de port

SRC pub 02 99 41 78 78 06/97

LX. 1349

Un kit émetteur 144 MHz très simple

Bien sûr, avec une centaine de milliwatts FM et une seule fréquence quartz, il n'est pas question de se lancer dans le trafic, mais ce n'est pas le but de ce petit kit dont la vocation semble plutôt didactique. Apprendre à faire son premier émetteur et le régler soi-même ne sont pas choses bien difficiles. Ce que vous découvrirez avec ce montage sera applicable par la suite, quand vous entreprendrez des réalisations plus complexes.

L'émetteur FM piloté quartz

L'émetteur est piloté à partir d'un quartz de 18 MHz, ce qui nécessite une multiplication de fréquence de $144 / 18 = 8$. Nous retrouverons donc la chaîne classique d'un émetteur simple : oscillateur suivi d'étages amplificateurs. La modulation de fréquence est appliquée sur l'oscillateur à quartz et comme on récupère directement l'harmonique 8 sur cet étage, l'excursion en fréquence se trouve multipliée par le même facteur ce qui fait notre affaire pour l'écoute sur un récepteur traditionnel.

Le quartz livré dans le kit est un 18,2xx MHz. Il est marqué 145.750 MHz mais, en fait, j'ai mesuré 145.820 en sortie d'émission sur le kit que j'ai assemblé. Le

reste de la chaîne est composé d'étages amplificateurs à base de 2N918, un transistor très courant. Le couplage entre étages est confié à des transformateurs (pots avec noyau ferrite).

Pour apprendre à régler cet émetteur, Nuova Elettronica livre quelques composants supplémentaires permettant de réaliser une sonde détectrice HF, sur laquelle on raccordera un contrôleur universel. Il est donc facile, muni de cet instrument, d'aligner chaque étage au maximum de la puissance de sortie de l'ensemble. Avant d'en arriver là, il faut réaliser le kit.

Le montage du kit

Après avoir soigneusement identifié et vérifié les composants, on commencera l'assemblage sur le circuit imprimé sérigraphié par les diodes (attention, ne pas mélanger la varicap de l'oscillateur, la zener du modulateur et la Schottky de la sonde) et les résistances. Soudez le support du circuit intégré. L'étape la plus simple est terminée car l'expérience montre que les débutants se fourvoient souvent avec le marquage des capas, et c'est justement les condensateurs que vous allez implanter ensuite. Puis vous passerez à la mise en place du quartz, des bobinages (soudez bien le blindage) et des

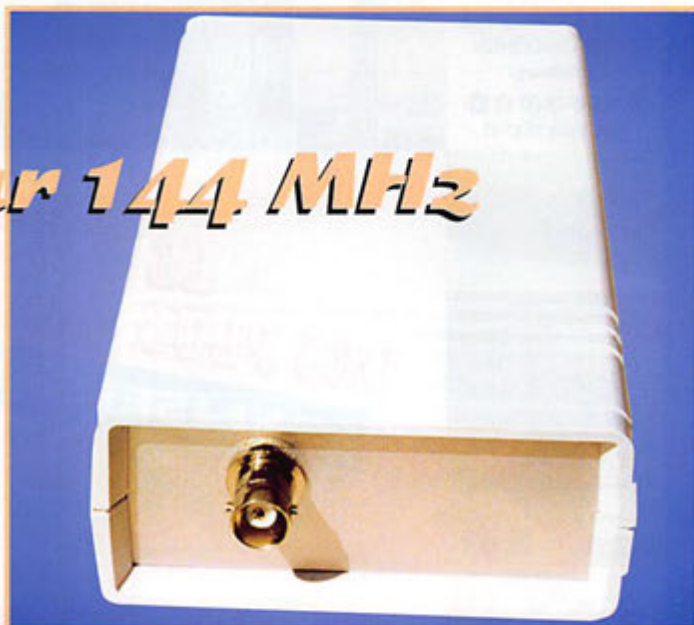

Apprendre à réaliser un émetteur n'est pas chose difficile. L'exemple nous est donné ici avec ce kit Nuova Elettronica, émetteur 144 MHz FM piloté quartz délivrant 100 mW. C'est surtout un montage à vocation didactique...

transistors et du micro électret. La platine de l'émetteur est terminée. Il ne reste plus qu'à relier la prise antenne et l'alimentation 12 V. L'émetteur est livré avec un boîtier en plastique : vous devrez percer l'une de ses faces en alu pour mettre en place la BNC, l'autre pour le fil d'alimentation et laisser apparaître le micro électret.

Pour la mise au point, il faut régler la sonde HF : il n'y a pas de circuit imprimé, vous la câblerez en l'air ou sur un morceau de Bakélite ou d'Époxy, à votre convenance.

La mise au point

Après avoir relié la sonde (qui sert aussi de charge) à la prise antenne, on mettra l'émetteur sous tension, le contrôleur universel étant placé en position volt-mètre continu aux bornes de la sonde, sur un calibre assez faible (500 mV ou 1 V suivant le modèle). On agira sur le noyau de la self de l'oscillateur puis, tour à tour, sur les selfs de tous les étages pour parvenir au maximum de tension (il faudra, à un moment,

changer de calibre) sur le volt-mètre. Lorsque l'émetteur sera bien réglé, vous devrez lire environ 2,2 V à 2,5 V soit à peu près 100 mW HF ($P=U \cdot U/R$ soit $2,5 \times 2,5 / 50$). Sur la maquette que nous avons assemblée, cette puissance ne dépassait pas 80 mW à cause des noyaux des selfs, très friables (c'est le point faible du montage) que nous n'avons pas voulu martyriser davantage avec notre tournevis de réglage en plastique (bannir impérativement les tournevis métalliques).

Ajustez ensuite le potentiomètre R26 en vous écoutant dans un récepteur : la modulation ne doit pas être déformée, quand on parle à une quinzaine de centimètres du micro. Vous avez réalisé votre premier émetteur ! Inutile de chercher à définir une portée pour une telle puissance : elle varie de quelques centaines de mètres à plusieurs dizaines de kilomètres suivant les antennes d'émission et de réception et leurs emplacements. Ce kit est proposé par COMELEC...

Denis BONOMO,
F6GKQ

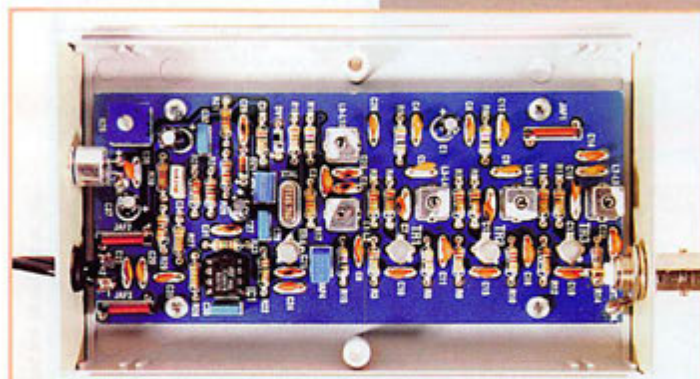



**DISTRIBUTION
&
MAINTENANCE**

MATÉRIEL DE RADIOCOMMUNICATION

ICOM KENWOOD **ALINCO** YAESU

OPÉRATION PROMO ALINCO

*Feuillets commerciaux en Français!
(Exclusivité CDM Electronique)*

TRANSCEIVERS MOBILES

HF + 50MHz.....	DX-70	7520,00F	6490 ^{fr}
VHF/UHF.....	DR-605	3845,00F	3490 ^{fr}
VHF + RX UHF	DR-150	2700,00F	2290 ^{fr}
VHF - FM.....	DR-130	2400,00F	1990 ^{fr}
Alimentation 0-15V 34A	DM-340MV	1590,00F	1290 ^{fr}

PORTATIFS FM (avec accu + chargeur de table)

VHF	DJ-190	1490,00F	1190 ^{fr}
VHF	DJ-191	1643,00F	1390 ^{fr}
VHF/UHF.....	DJ-G5E.....	3465,00F	2790 ^{fr}

**47 rue du Pdt Wilson
24000 PERIGUEUX**

05.53.53.30.67

Prix promotionnels T.T.C., valables jusqu'au 15 novembre 98
dans la limite des stocks disponibles.
Vente par correspondance ou en magasin. SAV assuré par nos soins.

SRC pub 02 99 42 52 73 10/98

EURO-COMPOSANTS

4, Route Nationale - BP 13
08110 BLAGNY

TEL. : 03.24.27.93.42
FAX : 03.24.27.93.50

Ouvert du lundi au vendredi
de 9h à 12h/14h à 18h
et le samedi 9h à 12h.

Recevez ce catalogue
contre 39 FF
(60 FF pour les DOM-TOM
et l'étranger).
Gratuit pour les écoles
et les administrations.

**PLUS DE
8000
REFERENCES**

Format A4
240 pages

**NOUVEAU
CATALOGUE
GENERAL
1999**



Veillez me faire parvenir le nouveau catalogue général Euro-Composants.
Je joins mon règlement de 39 FF (60 FF pour les DOM-TOM et l'étranger)
en chèque, timbres ou mandat.

NOM : PRENOM :

ADRESSE :

CODE POSTAL :

VILLE :

SRC pub 02 99 42 52 73 10/98

EURO RADIO SYSTEM

BP 7 • F-95530 LA FRETTE SUR SEINE • Tél. : 01.39.31.28.00 - Fax : 01.39.31.27.00
BP 8 • F-19240 ALLASSAC • Tél. : 05.55.84.26.26 - Fax : 05.55.84.27.77



Connecteurs...

**8000
références
en stock !**

...câbles

PRESENTS A AUXERRE LES 10 ET 11 OCTOBRE 98

Notre catalogue complet sur internet : **http://www.ers.fr**

SRC pub 02 99 42 52 73 10/98

Les nouvelles de l'espace



Nouvelles de SUNSAT

Ce satellite amateur, conçu par des étudiants Sud-africains, ne sera pas lancé avant le 17 décembre au plus tôt, le satellite américain ARGOS qui fait partie du même vol ayant pris du retard. La réalisation de SUNSAT a été l'œuvre d'un groupe d'étudiants de l'université sud-africaine de Stellenbosch. Le projet a démarré en janvier 1992. Initialement, SUNSAT aurait dû être lancé par une fusée ARIANE mais c'est finalement un lanceur américain qui le mettra en orbite en même temps qu'un satellite militaire ARGOS, le lancement se faisant depuis la base de Vandenberg aux USA. L'orbite sera sensiblement polaire, avec un périhélie de 400 km et un apogée à 840 km. SUNSAT accuse un poids au sol voisin de 60 kg. Sa conception s'inspire très fortement des satellites réalisés par l'université anglaise du Surrey (série UOSAT) dont certains sont accessibles au trafic amateur. Au niveau équipement radio opérant dans les bandes amateurs, SUNSAT disposera d'un serveur packet radio opérant à 1200 et 9600 bauds ainsi que de transpondeurs liné-

aires. Le serveur packet opérera soit en modulation AFSK 1200 bauds, soit à 9600 bauds en FSK compatible avec les modems "G3RUH". Le premier mode à 1200 bauds est surtout destiné à intéresser le maximum d'OM, ne nécessitant aucun équipement supplémentaire par rapport à celui dont dispose toute station opérant en packet radio sur le réseau terrestre à petite vitesse. Les fréquences de travail se situeront sur la bande 2 mètres et la bande 70 centimètres. Les fréquences de montée seront 145.875/145.955/145.965, la descente se faisant sur 437.400 et 437.450 MHz. Une liaison dans la bande 23 cm sera utilisée par les stations de contrôle situées à Johannesburg. SUNSAT disposera d'un mode "perroquet". Il s'agira d'une première, pas bien compliquée, mais il fallait y penser. Le signal de montée émis par une station au sol sera digitalisé par SUNSAT et retransmis avec un décalage dans le temps sur la même fréquence. Nul doute que ce mode aura beaucoup de succès pour populariser les liaisons par satellite. Un simple transceiver mono-bande permettra d'expérimenter. La fréquence de travail sera dans la bande 2

mètres (fréquence 145.825 MHz). A noter une autre innovation simple : SUNSAT sera équipé d'un microphone intérieur, collé sur la structure, qui permettra de retransmettre les bruits régnant dans le satellite. Ces bruits seront essentiellement liés aux contraintes mécaniques que subit la structure de SUNSAT, en réponse aux variations importantes de température, liées à l'ensoleillement variable connu par le satellite le long de son orbite.

Les satellites TUBSAT

Il s'agit de 2 microsattellites à vocation scientifique, qui ont fait l'objet, le 7 juillet 98, d'un lancement expérimental à partir d'un missile intercontinental SS 23 russe lancé depuis un sous-marin, une première mondiale. TUBSAT N1, le plus petit des deux, est un cube de 3 kg. La charge utile est un transceiver recevant des signaux packet radio dans la bande 2 m et les retransmettant dans la bande 70 cm. Les vitesses de transfert sont 1200 ou 2400 bauds. Les signaux proviennent de micro-

émetteurs implantés dans sur le dos de mammifères migrateurs afin de connaître les chemins qu'ils suivent lors de leur pérégrinations annuelles. L'alimentation électrique de TUBSAT-N1 est fournie par 4 panneaux solaires de 8 cm² chacun chargeant une batterie de 2.8 A/h. L'autre satellite faisant partie du lancement est TUBSAT-N, sensiblement plus gros que son frère jumeau, et pesant au sol près de 9 kg. Son système radio est sensiblement plus sophistiqué puisqu'il comprend 2 transceivers opérant dans les bandes 2 m et 70 cm. Il est stabilisé par une roue gyroskopique. Sa principale fonction est aussi de suivre les migrateurs particulièrement dans la zone Atlantique Nord. Ils ont été tous deux conçus et utilisés par des scientifiques de l'université technique de Berlin.

TMSAT et TECHSAT

Il s'agit des deux derniers satellites amateurs packet radio lancés le 10 juillet 1998. Il s'agissait d'un lancement groupé, puisque pas moins de 6 satellites furent mis en orbite d'un seul coup par une fusée Zenit-2, lancée depuis le cosmodrome russe de Baïkonour, en république du Kazakhstan. Outre les satellites TMSAT et TECHSAT, le vol comportait le satellite Resurs-O1, en fait le passager principal, un satellite chilien FASAT, un satellite de géodésie australien WESTPAC et un satellite de communication SAFIR-2. TMSAT est un satellite conçu par l'université du Surrey en Grande Bretagne, en collaboration avec une compa-



SUNSAT en cours de montage.

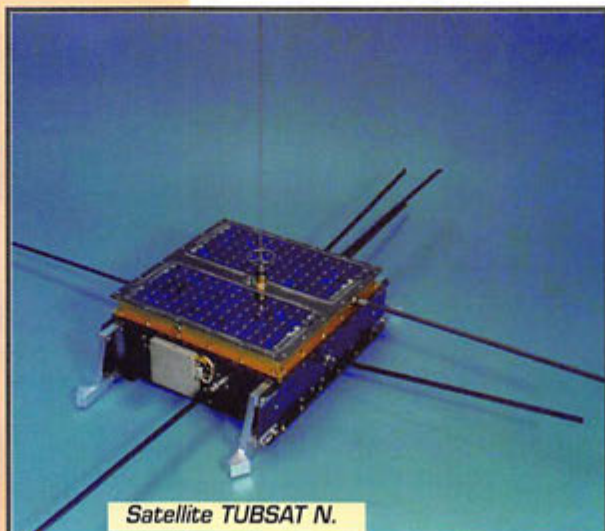

Satellite TUBSAT N.



PHASE 3D en cours de montage.

gnie thaïlandaise. Lorsqu'il sera totalement opérationnel, il permettra à la communauté radio-amateur mondiale de l'utiliser comme relais pour le trafic packet radio. Il dispose d'un serveur complet. La montée se fait sur 2 fréquences dans la bande 2 m (145.925 et 145.975 MHz) en modulation FSK à 9600 bauds, la descente se faisant sur 436.923 MHz en modulation fréquence 9600 bauds avec possibilité de transmission à 38400. La puissance de sortie est ajustable entre 1 et 10 watts. TMSAT dispose en outre de 3 caméras capables de prendre au même moment la photographie d'une même position sur la terre avec des angles différents, ce qui facilitera l'identification des lieux. Comme, en outre, les 3 caméras font les prises de vue à des longueurs d'onde différentes, il sera possible de faire des images en fausses couleurs permettant de déceler des détails qui passeraient inaperçus autrement. TMSAT-1 tourne à 820 km d'altitude à environ 8 km/s. La station de contrôle chargée de gérer le satellite se trouve à l'université de Bangkok (indicatif HSOAM). Le nom officiel de TMSAT-1 dans la nomenclature radio internationale est T031.

TECHSAT 1 B a été réalisé par un institut de technologie israélien situé à Haïfa. Ce satellite a eu plus de chance que son prédécesseur TECHSAT 1A, qui fut perdu suite à la défaillance en mars 1995 de la fusée russe chargée de le mettre en orbite. Il se présente sous la forme d'une cube couvert de panneaux solaires, l'ensemble pesant environ 50 kg. Le satellite en orbite est stabilisé 3 axes par une roue gyroscopique et un système de halage magnétique. Il dispose, en outre, de petits propulseurs à azote com-

primé pour ajuster son orientation. Au niveau communication, TECHSAT 1B dispose de 2 émetteurs en bande 70 cm et reçoit sur les bandes 2 m et 23 cm sur 3 fréquences différentes dans chacune de ces bandes. Pour le

moment, le satellite est en cours de test pour vérifier le bon fonctionnement des différents modules. On peut l'entendre en se portant à l'écoute sur l'une de ses fréquences de descente 435.225/435.325, en modulation fréquence 9600 bauds, modulation FSK (puissance de sortie 1 watt). Par la suite, il pourra être utilisé comme les autres satellites packet radio, TECHSAT 1B se conformant aux protocoles existants. Comme TMSAT, il évolue sur une orbite placée à 820 km d'altitude. Son nom officiel dans la nomenclature radio-amateur est G032.

Les fréquences de PHASE 3D

Karl Meinzer, DJ4ZC, le chef du projet satellite PHASE 3D, a divulgué les fréquences de travail officielles. Comme on s'en doute, ces fréquences ont été choisies de façon à minimiser les problèmes d'interférences avec les autres satellites du service amateur en activité.

Michel ALAS, F10K

Brèves en vrac (compilées par FBGKG)

Des nouvelles de TMSAT via HSOAM

La station pilote propose sur un site internet diverses images dont celle-ci, prise par une caméra ayant un angle de prise de vue très étroit.

RESURS 01

C'est un nouveau satellite russe, qui est actuellement en phase de

Montée	mode digital	mode analogique
15 m	rien	21.210 - 21.250
12 m	rien	29.420 - 29.460
2 m	145.800 - 145.840	145.840 - 145.990
70 cm	435.300 - 435.550	435.550 - 435.800
23 cm(1)	1269.000 - 1269.250	1269.250 - 1269.500
23 cm(2)	1268.075 - 1268.325	1268.325 - 1268.575
13 cm(1)	2400.100 - 2400.350	2400.350 - 2400.600
13 cm(2)	2446.200 - 2446.450	2446.450 - 2446.700
6 cm	5668.300 - 5668.550	5668.550 - 5668.800

Descente	mode digital	mode analogique
2 m	145.955 - 145.990	145.805 - 145.955
70 cm	435.900 - 436.200	435.475 - 435.725
13 cm(1)	2400.650 - 2400.950	2400.225 - 2400.475
13 cm(2)	2401.650 - 2401.950	2401.225 - 2401.475
3 cm	10451.450 - 10451.750	10401.025 - 10451.275
1.5 cm	24048.450 - 24048.750	24048.025 - 24048.275

Fréquences de balises:

Bande 2 m.	145.880
Bande 70 cm.	435.450 / 435.600 / 435.850
Bande 13 cm (1).....	2400.200 / 2400.350 / 2400.600
Bande 13 cm(2).....	2401.200 / 2401.350 / 2401.600
Bande 3 cm.	10451.000 / 10451.150 / 10451.400
Bande 1.5 cm.	24048.000 / 24048.150 / 24048.400

Il n'y a toujours pas de date définie pour le lancement de PHASE 3D. Il vous reste du temps pour peaufiner votre installation.

validation. Il a transmis des signaux non APT sur 137.250 et des signaux APT sur 137.300 et 137.400. Surveillez de près cette nouvelle source d'images venues de l'espace !

phonie cellulaire... en passant par satellite.

Missile ou lanceur de satellite ?

Le 31 août, un tir de missile émanant de la Corée du Nord a placé toute la région en émoi. En fait, il semblerait que ce missile servait de lanceur à un satellite qui transmettrait de la propagande sur... 27 MHz. Cependant, les Américains affirment ne pas avoir détecté de nouveau satellite. Alors ?

GLOBALSTAR

Les premiers 12 satellites du réseau GLOBALSTAR sont retombés en même temps que le lanceur ZENIT chargé de les mettre en orbite. Rappelons que ce réseau doit permettre l'extension de la télé-



Paramètres orbitaux

RS-16	1 24744U 97010A 98245.58426519 .00021681 00000-0 57695-3 0 2565	UO-22	1 21575U 91050B 98245.15081395 .00000225 00000-0 89569-4 0 08871	MET-2/20	1 20826U 90086A 98245.79701928 .00000082 00000-0 60979-4 0 1956		
2 24744 97 2398 148.1012 0020040 326.2723 33.6189 15.38217535 63904	2 21575 098.2434 293.5466 0008566 011.8142 348.3241 14.3717239373960	2 20826 82.5241 1.5849 0015001 5.56313 304.6262 13.83647865400523	MET-2/19	1 20670U 90057A 98245.57795257 .00000050 00000-0 31862-4 0 6964			
FO-29	1 24278U 96046B 98244.95836100 .00000006 00000-0 38555-4 0 02075	LO-19	1 20442U 90005G 98245.19214132 .00000176 00000-0 84285-4 0 01770	2 20670 82.5440 66.6151 0015831 143.8351 216.3881 13.84163520413435	MET-3/3	1 20305U 89086A 98246.18137642 .00000044 00000-0 10000-3 0 1312	
2 24278 098.5219 230.2300 0352184 120.8734 242.7548 13.52645652100841	2 20442 098.5181 327.4850 0013001 350.0002 010.0922 14.30315193449472	WO-18	1 20441U 90005F 98246.24084932 .00000179 00000-0 85720-4 0 1790	2 20305 82.5518 285.9460 0007269 125.2021 234.9792 13.04427917425244	MET-2/18	1 19851U 89018A 98245.17322619 .00000135 00000-0 10651-3 0 05889	
RS-15	1 23439U 94085A 98245.12170412 .00000039 00000-0 10000-3 0 03343	DO-17	1 20440U 90005E 98246.16225433 .00000192 00000-0 90731-4 0 1706	2 19851 082.5180 357.5539 0011309 228.5640 131.4557 13.849827687480494	NOAA-11	1 19531U 88089A 98245.81624676 .00000206 00000-0 13444-3 0 5195	
2 23439 064.8183 158.2338 0148358 046.5263 314.7885 11.27530308151764	2 20440 98.5130 327.5607 0012155 348.0545 12.0340 14.30193504449559	AO-16	1 20439U 90005D 98246.16225433 .00000192 00000-0 90731-4 0 1706	2 19531 99.1019 292.4566 00012365 127.8686 232.3602 14.13213039312511	MET-3/2	1 19336U 90064A 98245.28116618 .00000051 00000-0 10000-3 0 6839	
RS-12/13	1 21089U 91007A 98245.50486191 .00000084 00000-0 72734-4 0 933	AO-16	1 20438U 90005C 98246.16225433 .00000192 00000-0 90731-4 0 1706	2 19336 98.5442 315.3076 0017857 22.1423 338.0464 13.6990480485710	MET-2/17	1 18820U 89005A 98246.20726615 .00000139 00000-0 11010-3 0 6637	
2 21089 82.9235 310.6106 0029544 143.0839 217.2371 13.74105556379900	2 20438 98.5145 327.6477 0011826 348.8753 11.2168 14.30232218449581	UO-14	1 20437U 90005B 98246.22023635 .00000170 00000-0 82293-4 0 3781	2 18820 82.5430 124.3091 0015864 172.8801 187.2588 13.849800533359	NOAA-10	1 16969U 86073A 98245.52787061 .00000231 00000-0 11656-3 0 6426	
AO-21	1 21078U 91006A 98245.03453295 .00000094 00000-0 82657-4 0 09662	RESURS	1 20436U 90005A 98246.16225433 .00000192 00000-0 90731-4 0 1706	2 20436 99.0488 204.5809 0009790 120.7685 239.4451 14.11809148198418	NOAA-9	1 15427U 84123A 98245.73378646 .00000106 00000-0 79010-4 0 7018	
2 21078 082.9235 310.6106 0029544 143.0839 217.2371 13.74105556379900	1 25394U 98043A 98246.25665597 .00000045 00000-0 00000-0 0 1073	NOAA-15	1 25338U 98078E 98246.16225433 .00000192 00000-0 90731-4 0 1706	2 15427 98.8581 317.8638 0014515 181.3296 178.7839 14.13948665707747	POSAT	1 22829U 93061G 98245.15423722 .00000188 00000-0 92343-4 0 06614	
FO-20	1 20480U 90013C 98245.17796076 .00000030 00000-0 13103-3 0 00814	NOAA-15	2 25338 98.7086 274.5591 0011519 13.7540 346.3948 14.22790414 15982	2 22829 098.4959 313.9911 0010837 013.5301 346.6172 14.28254560257211	UARS	1 21701U 91063B 98245.09655409 .00000577 00000-0 70825-4 0 09878	
2 20480 098.0615 129.3280 0540315 097.0235 269.2688 12.83245821401391	UO-14	1 23657U 95046A 98244.88678230 .00000375 00000-0 14510-3 0 02916	SICH-1	2 23657 082.5331 317.9006 0028549 313.5445 046.3560 14.73798202161833	2 21701 058.9829 115.6894 0004741 104.7432 255.4128 14.96835831381167	GR0	1 21225U 91027B 98244.75166118 .00000364 00000-0 15385-3 0 05885
1 14781U 84021B 98245.91626951 .00001020 00000-0 17838-3 0 841	AO-10	2 23657 082.5331 317.9006 0028549 313.5445 046.3560 14.73798202161833	NOAA-11	1 23455U 94089A 98245.92133930 .00000293 00000-0 18561-3 0 5957	2 21225 028.4578 081.7485 0004354 029.9370 330.1448 15.20323845293546	HUBBLE	1 20580U 90037B 98245.04128856 .00001848 00000-0 18581-3 0 893
2 14781 97.8895 215.9412 0012759 32.1672 328.0304 14.689860008778281	1 14129U 83058B 98207.89601272 .00000190 00000-0 10000-3 0 05576	NOAA-11	2 23455 99.0488 204.5809 0009790 120.7685 239.4451 14.11809148198418	2 20580 28.4655 97.2433 0014266 107.4579 252.7566 14.86900005258864	MIR	1 16609U 86017A 98246.12828478 .00019977 00000-0 18156-3 0 7583	
TECHSAT	2 14129 026.8741 076.4134 0578687 235.7019 052.4624 02.05882825113692	SICH-1	1 23317U 94066A 98245.50878336 .00000129 00000-0 10623-3 0 3558	2 16609 51.8597 11.3614 0007978 50.5358 309.6988 15.67235866716231			
1 25397U 98043D 98244.9989186 .00000045 00000-0 00000-0 0 01033	2 25397 098.7933 314.8860 0001397 133.2397 226.8897 14.22183989007672	NOAA-12	2 23317 82.5412 36.1921 0025109 339.4021 20.6178 14.74349930209470				
2 25397 098.7933 314.8860 0001397 133.2397 226.8897 14.22183989007672	TMSAT-1	MET-2/21	1 22782U 93055A 98245.04522299 .00000035 00000-0 18577-4 0 06867				
1 25397U 98043B 98245.13682138 .00000045 00000-0 00000-0 0 00473	2 25397 098.7933 314.8860 0001397 133.2397 226.8897 14.22183989007672	MET-3/5	1 21655U 91056A 98245.17613805 .00000051 00000-0 10000-3 0 01069				
2 25397 098.7933 314.8860 0001397 133.2397 226.8897 14.22183989007672	KO-25	2 21655 082.5549 110.5230 0013044 316.9920 043.0181 13.18865411338881	NOAA-12	1 21263U 91032A 98245.91471594 .00000249 00000-0 12940-3 0 9496			
1 22826U 93061F 98245.75982463 .00000124 00000-0 66922-4 0 6422	2 22826 98.4945 314.4413 0010526 151.9340 348.2089 14.28252893225384	MET-2/21	2 21263 88.5305 251.4192 0013953 84.7448 275.5323 14.22856089379312	MET-3/4	1 21232U 91030A 98245.11878254 .00000050 00000-0 10000-3 0 00819		
2 22826 98.5011 313.7915 0009358 26.5575 333.5984 14.27907630257165	IO-26	2 21232 082.5421 162.3003 0012821 313.8671 046.1401 13.164830020353715					
1 22826U 93061C 98245.19825331 .00000065 00000-0 43436-4 0 06765	2 22826 98.5011 313.7915 0009358 26.5575 333.5984 14.27907630257165						
2 22826 98.5011 313.7915 0009358 26.5575 333.5984 14.27907630257165	AO-27						
1 22826U 93061C 98245.19825331 .00000065 00000-0 43436-4 0 06765	1 22077U 92052B 98245.14072682 .00000037 00000-0 10000-3 0 07852						
2 22826 98.5011 313.7915 0009358 26.5575 333.5984 14.27907630257165	2 22077 066.0818 289.8766 0013590 288.0829 071.8710 12.86311486284591						
1 22826U 93061C 98245.19825331 .00000065 00000-0 43436-4 0 06765	KO-23						
2 22826 98.5011 313.7915 0009358 26.5575 333.5984 14.27907630257165	1 22077U 92052B 98245.14072682 .00000037 00000-0 10000-3 0 07852						
1 22826U 93061C 98245.19825331 .00000065 00000-0 43436-4 0 06765	2 22077 066.0818 289.8766 0013590 288.0829 071.8710 12.86311486284591						
2 22826 98.5011 313.7915 0009358 26.5575 333.5984 14.27907630257165							

10 et 11 octobre 1998
Auxerre

20^e édition

organisée pour la première fois
par le REF-Union

ham expo 98

salon international radioamateur

4000 m² d'exposants français et européens
Plus de matériel neuf radio et informatique
Un important marché de l'occasion

Des associations
Présence du DARC, RSBG, USA, etc.
Les associations « membres associés » du REF-Union
et beaucoup d'autres associations.

Des conférences et invités
L'ART, notre ami de tutelle
L'ARDF
Le REF-Union
Présentation d'une grande expédition
Dédicaces d'Eric Osenna sur le salon

Des activités
Découvrez le nouveau site Internet du REF-Union sur le salon
SPL, passez votre examen en blanc et testez vos connaissances
La station FAREF en activité
Démonstration de radioastronomie

L'ARRL à Auxerre
Faites valider vos QSL pour le DXCC par un représentant de L'ARRL

Renseignements : REF-UNION - 20, rue de SUSE - BP 147 - 10701 AUXERRE
Tel : 02-47-45-89-73 • Fax : 02-47-41-88-33 • e-mail : ref@refmix.fr
http : www.refmix.fr

POPE H1000 CABLE COAXIAL 50Ω TRES FAIBLES PERTES

Le H 1000 est un nouveau type de câble isolement semi-air à faibles pertes, pour des applications en transmission. Grâce à sa faible atténuation, le H 1000 offre des possibilités, non seulement pour des radioamateurs utilisant des hautes fréquences jusqu'à 1296 MHz, mais également pour des applications générales de télécommunication. Un blindage maximal est garanti par l'utilisation d'une feuille de cuivre (feuillard) et d'une tresse en cuivre, ce qui donne un maximum d'efficacité. Le H 1000 est également performant dans les grandes puissances jusqu'à 2200 watts et cela avec un câble d'un diamètre de seulement 10,3 mm.

Puissance de transmission : 100 W
Longueur du câble : 40 m

MHz	RG 213	H 1000	Gain
28	72 W	83 W	+ 15 %
144	46 W	64 W	+ 39 %
432	23 W	46 W	+ 100 %
1296	6 W	24 W	+ 300 %

Ø total extérieur : 10,3 mm
Ø âme centrale : 7 x 0,75 = 2,62 mm
monobrin : 2,3 mm

Atténuation en dB/100 m

28 MHz	3,6 dB	2,0 dB
144 MHz	8,5 dB	4,8 dB
432 MHz	15,8 dB	8,5 dB
1296 MHz	31,0 dB	15,7 dB

Puissance maximale (FM)

28 MHz	1800 W	2200 W
144 MHz	800 W	950 W
432 MHz	400 W	530 W
1296 MHz	200 W	310 W
Poids	152 g/m	140 g/m
Temp. mini utilisation	-40°C	-50°C
Rayon de courbure	100 mm	75 mm
Coefficient de vélocité	0,66	0,83
Couleur	noir	noir
Capacité	101 pF/m	80 pF/m

ATTENTION : Seul le câble marqué "POPE H 1000 50 ohms" possède ces caractéristiques. Méfiez-vous des câbles similaires non marqués.

Autres câbles coaxiaux professionnels

GENERALE ELECTRONIQUE SERVICES

RUE DE L'INDUSTRIE
Zone Industrielle - B.P. 46
77542 SAVIGNY-LE-TEMPLE Cdx
Tel. : (1) 04.41.78.88
Fax : (1) 03.63.24.88

ET AUSSI LE RESEAU G.E.S.

INTERNET et la RADIO

Ce mois-ci, nous consacrons notre rubrique Internet à la visite de sites dédiés essentiellement à l'écoute. Nous y avons toutefois inclus deux pages, que nous vous suggérons vivement de consulter : celle du NIST et celle de la NSA.



PHOTO 1



PHOTO 2



PHOTO 3

NIST (1)

Partie du laboratoire de physique du National Institute of Standards and Technology (NIST), la division « Heure et fréquences » est située à Boulder, Colorado. Ce service gère, entre autres, les célèbres stations horaires WWV (et WWVH) dont les signaux sont émis depuis Fort Collins et Hawaï. C'est l'occasion de visiter, photos à l'appui, cette installation peu

ordinaire et de faire plus ample connaissance (technique) avec les signaux horaires. Une promenade passionnante!

NSA (2)

Les grandes administrations américaines ont toutes leurs sites sur Internet et elles n'hésitent pas à dévoiler certains de leurs secrets. Rassurez-vous, la sécurité nationale de l'Onclé Sam n'est jamais mise en danger. La NSA (National Security Agency) est l'Agence Nationale de Sécurité qui a, entre autres charges, celle d'assurer la sécurité des communications aux USA... et d'informer l'administration de ce qui se passe dans le monde entier. C'est les « grandes oreilles » des Etats-Unis, avec des stations d'écoute capables d'épier tous les signaux (téléphoniques, fax, etc.). Vous trouverez également sur ce site un intéressant musée de la crypto que je vous engage à visiter...

Revenons maintenant à un domaine plus « amateur ». Les sites suivants sont essentiellement consacrés à l'écoute et aux radioécouteurs. On y trouve des listes de fréquences, des indicatifs de stations utilitaires, des « lettres mensuelles » s'échangeant entre passionnés, des logiciels spécialisés.

Shortwave Workbench (3)

Une mine d'informations ! A visiter si, par exemple, vous voulez en savoir plus sur le NAVTEX ou si l'écoute des balises NDB (radio-compass) vous intéresse. Ne pas manquer aussi la liste des fréquences de l'US Air Force. Enfin, une base de données permet de faire une recherche de fréquence par thème.

EUNL (4)

Si vous connaissez et aimez le WUN (déjà présenté dans nos colonnes), vous aimerez particulièrement ce site qui propose une lettre mensuelle destinée aux adeptes de l'écoute des stations utilitaires. Les infos qu'on y puise sont compilées au sein de la communauté des écouteurs européens. A noter une liste d'indicatifs des stations utilitaires, idéale pour les identifier lors de vos écoutes. Comme toute auberge espagnole, le site de l'EUNL fonctionne avec ce que, vous aussi, apportez aux autres...

U.E.F. (5)

On ne présente plus L'Union des Ecouteurs Français qui participe activement à la rédaction de MEGAHERTZ magazine. Un nouveau site francophone vient de s'ouvrir, avec une partie consacrée essentiellement à l'écoute des stations utilitaires (aéro, maritimes, etc.). Faites un tour dans la liste de liens, vous aboutirez à des sites que vous ne connaissez peut-être pas...

Guide du Radio-écouteur (6)

Proposée par un passionné de l'écoute, cette page vous permet

de retrouver les stations de radio-diffusion émettant en français, réellement reçues chez l'auteur, en Lorraine.

Denis BONOMO, F6GKG



PHOTO 4



PHOTO 5



PHOTO 6



LES BONNES ADRESSES DE MEGAHERTZ MAGAZINE

- NIST : <http://www.bldrdoc.gov/timefreq/>
- NSA : <http://www.nsa.gov/8080/>
- SHORTWAVE WORKBENCH : <http://web.inter.NL.net/hcc/Shortwave/Main.htm>
- EUNL : <http://members.aol.com/aibold/EUNL.htm>
- U.E.F. : <http://www.radiocom.org/>
- GUIDE DU RADIOECOUTEUR : <http://www.perso.hol.fr/~dalbert/index.html>

Initiation au packet-radio

Les serveurs de conférence



n a coutume de dire que le packet n'est pas fait pour des GSD de « clavier à clavier ».

C'est une erreur car des applications ont été spécialement développées dans ce sens : les serveurs de conférence. Ces systèmes fonctionnent avec PC/FlexNet ou Linux et permettent la création d'un sous-réseau dédié à la discussion par claviers interposés, avec autant de thèmes différents, c'est-à-dire de canaux que nécessaire. Chaque serveur est relié à son voisin via le réseau packet ordinaire, lui-même relié à son voisin, et ainsi de suite, formant ainsi un maillage capable de couvrir de grandes distances (du Danemark à la France, via la Suisse et l'Allemagne par exemple). Les utilisateurs accèdent au système via leur node local puis choisissent un canal libre ou se dirigent vers un canal à thème : DX, packet, informations GSL, construction d'antennes, canal de jeunes OM, etc. Tout ce qui sera alors frappé au clavier sur un canal donné sera instantanément retransmis sur tous les serveurs de conférence du réseau : tout le monde recevra votre prose.

L'envoi de bulletins

Lister les BBS devient de plus en plus un travail de fourmi : les bulletins sont expédiés n'importe comment, à TOUS@FRA ou TOUS@FRANCA, sans indiquer de rubrique. Il est devenu quasiment impossible de trier parmi les centaines de messages reçus chaque jour sur un serveur packet. Et pourtant, ce serait si simple de s'organiser un minimum. Commencez par sélectionner un titre adapté : « AIDE PROGRAM-

MATION FT847 » sera beaucoup plus parlant qu'un simple « AIDE », trop vague. Ciblez alors une rubrique : CHERCH plutôt que le banal TOUS, de plus en plus refusé sur les BBS français. Terminez par la zone de diffusion : votre message est en Anglais ? Essayez @EU ou @WW si vous êtes certain qu'il concerne vraiment toute la planète. Il est en Français ? Ce sera donc @FRA (France) ou @FRANCA (francophonie). Nous obtenons donc un bulletin du style :

SB CHERCH@FRA
AIDE PROGRAMMATION FT847

N'est-ce pas préférable à un bulletin rédigé comme suit :

SB TOUS@FRA
AIDE

IMPORTANT : les messages de VENTE et d'ACHAT sont tolérés en France, mais pas à l'étranger. Ne les envoyez qu'à VENTE@FRA ou ACHAT@FRA, mais en aucun cas en @FRANCA!!! Ils risqueraient de mettre en difficulté les responsables de BBS frontaliers. Inutile également de diffuser le blason de votre ville, ou je ne sais encore quelle image n'ayant aucun rapport avec notre hobby : elle serait rapidement rejetée des BBS et votre indicatif aurait toutes les chances de figurer en bonne place dans les fichiers de rejet. Le packet n'est pas Internet, il est limité en débit et doit continuer à refléter ce qu'est véritablement notre hobby : expérimentation et technique.

Logiciels

PC/FlexNet 3.3 g : un bug a été corrigé. Pour la mise à jour, reportez-vous au site (<http://www.afthd.tu-darmstadt.de/~flexnet/>)

et récupérez PCFLZH. Le FLEXNET.EXE correct a une taille de 23422 octets. La fonction node, tant attendue, est désormais disponible mais uniquement sous DOS (pas Win95!) : pour l'obtenir, contactez par email flexnet@diOtd.afthd.tu-darmstadt.de (en anglais ou allemand), le logiciel ne se trouve sur aucun serveur WEB, conformément à la politique de distribution du groupe FlexNet.

YAM et Linux : le driver Linux pour le modem YAM évolue sans cesse. Vous trouverez la dernière version sur Internet (<http://www.teaser.fr/~fribble/yamdrv-0.5.tar.gz>) ou auprès de votre distributeur. Un grand coup de chapeau à F10AT et F6FBB qui ont su mener à bien la programmation.

YAM 1 200 bauds : le driver 1 200 bauds est sorti, utilisable seulement avec TFCX 2.71 pour le moment, le temps pour les programmeurs de FlexNet et des autres drivers de modifier leurs sources. YAM devient désormais le modem 1 200/9 600 universel. Retrouvez les drivers sur (<http://web.avo.net/infra.com/updates.html>), une mise à jour régulière est prévue.

Modification 9 600 bauds

Le FT712RH
(extrait du « Manuel du 9 600 Baud »)

Avant toute modification, je vous conseille fortement de prendre le schéma électronique de l'appareil, et de vous en servir pour repérer les branchements à effectuer. Soyez également très prudents lors de vos soudures, et n'oubliez pas de couper toute alimentation électrique sur votre transceiver...

1. La réception se prend directement sur la broche 11 du circuit

intégré GO1 (TK-10485M), à l'intersection de RO8 et de R10 (cf. schéma "IF UNIT"). Utilisez DANS TOUS LES CAS un câble blindé!

2. Pour brancher la modulation provenant de votre modem, procédez comme suit :

- cherchez VRO3 sur la platine principale (cf. schéma "FT-712 CIRCUIT DIAGRAM", en bas à gauche du MIC AMP UNIT, en haut, et au milieu du schéma).

- coupez la liaison entre VRO3 et C22 (NB : ce n'est pas obligatoire, mon appareil fonctionne fort bien sans aucune coupure de piste! Il faudra juste débrancher le micro lorsque vous serez en packet...).

- la modulation s'injecte sur C22. VRO3 sera lui relié à un commutateur pour pouvoir passer de 1k2 à 9k6 bauds. Il faut en effet savoir qu'en coupant la liaison entre VRO3 et C22, le préampli micro ne fonctionne plus. Il faut alors rétablir la liaison au moyen d'un commutateur pour retrouver l'appareil dans son état initial. J'ai, de plus, placé toute la partie commutation dans un boîtier externe.

3. PTT : la solution la plus simple consiste à le prendre sur la prise micro. Cependant, vous pouvez aussi aller chercher le signal côté soudures de cette prise, en démontant avec soin la face avant. Vous aurez ainsi tous les signaux 9 600 bauds sur une seule et même prise après avoir procédé à l'étape 4.

4. Il ne reste plus désormais qu'à faire sortir les signaux de l'appareil. Regardez sous la sortie antenne : il y a un petit cache en plastique. Otez-le, et faites y passer tous les câbles. Plus ils seront petits, plus vous aurez de facilité à tous les glisser par cette sortie.

Pour utiliser votre appareil en FM, il suffit de rétablir la liaison VRO3/C22 au moyen d'un petit commutateur. J'ai, de plus, ajouté

un ajustable de 10 Ko sur la sortie BF (cf. 1.), et un autre de 1 Mohm pour l'entrée modulation.

- Réglages :

1. Placez les potentiomètres au maximum de leur résistance.

2. Passez à l'écoute d'une fréquence 9600 bauds.

3. Tournez l'ajustable de 10 Ko jusqu'à ce que vous puissiez décoder les trames transmises. Une fois parvenu à ce résultat, vous avez fait la moitié du travail.

4. Réglage en émission : un récepteur de contrôle vous rendra de grands services. J'utilise également un oscilloscope. Essayez de connecter un digi 9600 bauds. En tournant l'ajustable de 1 Mohm, vous allez ajuster la modulation de votre transceiver. C'est TERMINE! Bon trafic en 9600 bauds!

Traduit d'après la modification de DL1EER

L'IAPC

Faisons un petit tour en Suisse, pour terminer cette rubrique packet, et découvrons l'IAPC, l'International Amateur Packet Club. Merci à son vice-président, Dominique (HB9HLI) pour les informations que vous allez découvrir.

C'est en 1989 qu'est né l'IAPC. L'année prochaine ce club packet Genevois fête donc ses 10 ans.

Le mot international n'a pas été pris au hasard, l'IAPC est en partie né avec un BBS ayant pour indicatif 4U1ITU, un indicatif qui n'a plus

besoin d'être présenté. Le club Genevois a très vite pris de l'ampleur tout en gardant sa vocation internationale : une partie de ses membres provient de Haute-Savoie ou du pays de Gex, l'autre partie de Suisse. Le développement du réseau en dehors de Genève a permis aux Vaudois et Neuchâtelois d'avoir un accès direct aux installations de l'IAPC. De nombreux OM ont ainsi participé, par le biais du trafic et de leur cotisations, aux évolutions du réseau packet actuel.

Après environ 10 ans d'activité, l'IAPC dispose de 9 sites et totalise 24 émetteurs. Tous les services (BBS, Cluster, FACTOR) se trouvent à Genève; les points d'accès sont quant à eux répartis de façon à couvrir une bonne partie de la Suisse Romande et la France voisine.

Ainsi, BBS (HB9IAP-8), DX-Cluster (HB9IAC-8), station météo (HB9IAC-6) et le gateway FACTOR sont actuellement en service dans la ville du bout du lac. Un node RMNC (HB9IAP) sert de frontal : situés dans une des plus hautes

tours de Onnex, dans la banlieue de Genève, 3 PC, BBS, Cluster et un réseau Novel. Ce réseau permet de disposer d'un système de gestion multitâche. Cette lourde infrastructure devrait prochainement être modifiée, un projet étant à l'étude pour basculer sous Linux, en n'utilisant qu'un seul et unique PC.

Deux axes à 9600 bauds permettent d'alimenter le BBS en forward, de relier le DX-cluster et offrent la possibilité aux utilisateurs de se promener sur le réseau. Ces axes vont d'un côté en direction de Lyon, via F6BIG-2 (Mont Semnoz, département 74) et HB9IAC au sommet de la Dôle, de l'autre, en direction de l'Allemagne via HB9EAS (Bâle), HB9IAC-11 au Locle, HB9IAP-13 à la Vue-des-Alpes et HB9IAP-11 sur les hauts de Lausanne.

Tout les nodes sont interconnectés, permettant d'assurer le trafic en cas de coupures ou de maintenance. Par exemple, si le lien HB9IAC-11 -> HB9IAP-13 venait à casser, le trafic vers HB9IAP-13 serait automatiquement dévié par

HB9EAS, HB9AK et HB9AK-14.

Les points d'accès utilisateurs sont dans le tableau 1 ci-dessous.

L'IAPC se tourne vers l'avenir

Le packet est un moyen de communication téléinformatique simple et doit le rester. Des services complémentaires multimédia peuvent être développés, tout d'abord en local, comme par exemple des passerelles courrier, bulletins et http avec le support TCP/IP. Ce support pourrait ensuite être utilisé sur tous les points d'accès, à condition d'augmenter la bande passante des liens et des accès utilisateurs. D'autres idées dans ce domaine sont à l'étude et devraient se développer au cours de ces prochaines années grâce à plusieurs groupes de travail.

Aujourd'hui, l'IAPC compte près de 150 membres, ce qui permet de voir l'avenir avec le sourire : les cotisations, qui représentent pour chaque membre environ 1 mois de connexion à Internet, permettent de payer les charges, les frais de maintenance et d'investissement pour l'amélioration du réseau.

Au printemps de chaque année, tous les intéressés, membres ou non, sont invités à participer à une réunion technique et à l'assemblée générale. A cette occasion, chacun peut prendre connaissance de l'activité du club, mettre à jour un classeur décrivant l'IAPC et même apporter sa contribution à l'équipe technique. Le profil des membres est assez large : la plupart utilisent le DX-Cluster et près de 70 % disposent également d'un abonnement à Internet. Peu font du packet leur principale activité radio, mais l'utilisent en complémentarité.

Pour toute information :

Poste: IAPC, Case Postale, 1211 Genève 11

Packet:

SYSOP@HB9IAP.SROM.CHE.EU

<http://homepages.iprolink.ch/~c halmas/iapc.html>

Email: voir depuis la page WEB



TABLEAU 1

Nœud	hardware	bauds	ORG	QTH
HB9IAP	RMNC	9600	430.800+	Onnex (Genève)
HB9IAP	RMNC	1200	430.600+	Onnex (Genève) accès général
HB9IAP	RMNC	1200	430.650+	Onnex (Genève) accès DX-Cluster
HB9IAP	RMNC	1200	144.950	Onnex (Genève)
HB9IAC	RMNC	1200	438.100	La Barillette, massif de la Dôle
HB9IAP-13	RMNC	1200	438.425-	La Vue-des-Alpes/Tête de Ran
HB9IAC-11	RMNC	1200	430.600+	Le Locle
HB9IAP-10	TheNet TNC	1200	433.675	Mont Pèlerin (site en cours de modernisation)

+ = shift +7.6 MHz - = -7.6 MHz.

Légendes
des photos :

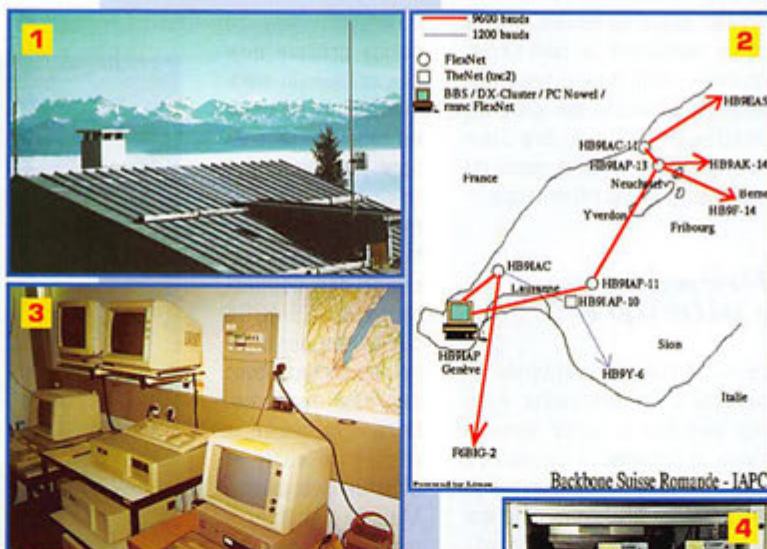
1. Vue des antennes du node HB9IAC.
2. Carte du réseau géré par l'IAPC.
3. Les serveurs à Genève
4. Le node RMNC HB9IAP de Genève

Eric BERTREM, F5PJE

FT5WG

opérateur F5BU

(2ème partie)

Le 1er QSO de FT5WG

Pour ce premier QSO, HSOZCL me répond et me donne un report de 57. Là, je n'y comprends vraiment plus rien : je pourrai peut-être tout de même faire quelques QSO, mais je n'ai que peu d'espoir. Toujours très pris par le pro, et un peu découragé, ce n'est que le lendemain après-midi que je fais rapidement 2 ou 3 tours d'écoute, et le récepteur est quasi muet. Le soir j'écoute à nouveau et entend FR5HA en QSO avec F6FBM de Strasbourg (GTH de mon QRA) que j'entends également. Je n'en crois pas mes oreilles. En me disant qu'avec une station de la Réunion j'ai peut-être une chance, j'appelle à plusieurs reprises cette station pour lui demander d'expliquer ma situation à FBM, mais sans succès. Je suis persuadé que c'est à cause de mon antenne. Mais malgré tout, j'appelle encore, et là FR5HA me demande un GRX. Joseph m'entend. Dès qu'il me repasse le micro, je lui demande de faire un QSP à FBM. Mais, entre temps, celui-ci a QRT. Par contre, à ma grande stupéfaction, les stations F du QSO me passent des reports de 55! Je n'ose pas y croire, et F5MIN accepte très gentiment de donner un coup de 600 Ω à F5PWH de Strasbourg. Celui-ci arrive aussitôt et me passe 52 et je le reçois 55! Je comprends de moins en moins, mais ce résultat me redonne un peu espoir. Dans la foulée, je contacte une quinzaine de stations dont FT5XN, Hélios, de Kerguelen : le trafic m'est donc possible malgré un ROS de 3 (d'après le MFJ-259, de 5 d'après le ROS-mètre à aiguilles croisées) à l'antenne.

Le lendemain, un samedi, je

prends un peu de temps pour passer de temps à autre à la station installée dans ma chambre. Les écoutes ne sont pas très encourageantes car je n'entends quasiment rien. Dans le courant de l'après-midi je démonte l'ordinateur portable, avec beaucoup de précautions, et arrive à le réparer assez facilement, car je trouve rapidement un petit circuit imprimé, uniquement tenu par deux connecteurs, qui s'étaient détachés (le choc a dû être d'une rare violence!). Aussi je passe du log papier à un log informatique.

Premier « pile up »

Vers 18 h locale j'entends et contacte à nouveau Hélios. Puis, plus tard dans la soirée, après le repas, la propagation s'améliore : c'est mon premier « pile up » et je contacte une cinquantaine de stations en 1 heure 30, dont plusieurs stations F.

Dimanche matin je contacte trois stations japonaises sur 21 MHz et commence à voir pour utiliser l'amplificateur linéaire. A priori, je n'étais pas très optimiste à cause de mon ROS de plus de 3. Côté ampli, je pouvais ramener le ROS à une valeur raisonnable à l'aide de la boîte de couplage, mais comment allait réagir cette dernière ? Je me plonge dans la notice de l'amplificateur et constate que je n'ai ni le cordon de liaison ampli-transceiver ad hoc, ni les schémas de la connectique du transceiver. De plus, la

Balance et système d'identification individuelle pour la pesée et l'identification des manchots.



Ceci est la suite et la fin du récit présentant les conditions de trafic de F5BU, opérant la station FT5WG, en Antarctique, sur l'archipel Crozet.

notice précise qu'il faut utiliser un wattmètre pour effectuer les réglages. Or celui dont je dispose est limité à 150 W. Dès mardi je reçois par fax, de F8ZW, le brochage des connecteurs du TS-430S que j'avais demandé lors de contacts avec des OM français. Durant la soirée je réalise un câble et effectue des essais. Mais le wattmètre me semble indispensable pour effectuer des réglages corrects. Renseignements pris, il en existe un sur la base et, jeudi, j'arrive à me le faire prêter pour le restant de mon séjour. J'effectue à nouveau des essais, d'abord à petite puissance (100 W), puis à 200 W. Tout a l'air de marcher. Alors je pousse jusqu'à 400 W, et ça marche toujours. Du



Vue partielle de l'installation : mât avec caméra et projecteur infra-rouge et mât avec antenne pour transmission de données.

coup mes reports s'améliorent nettement.

Le 7 février la météo n'est pas trop mauvaise, et je me dégage un peu de temps pour faire de nouveaux essais de l'antenne. Je modifie la longueur du brin 7 MHz (assez long pour le modifier sans avoir à coucher le mât au sol : une des raisons qui m'avait incité à mettre un brin sur cette bande sur laquelle je n'espérais pas trop trafiquer) et là, après avoir coupé ce brin à deux reprises, je finis par comprendre ce qui se passe : d'abord la résonance sur 6,42 MHz n'ayant pas bougé, elle n'est pas liée au brin 7 MHz. Aussi je rapproche ce brin du mât et là une belle résonance apparaît, mais trop haut en fréquence (j'ai trop coupé!). Ce qui me fait penser que les brins à 45° sont trop écartés et donnent un ROS tel que je ne peux pas voir les creux de résonances. Je vérifie mon raisonnement sur le brin 14 MHz. Effectivement, en le mettant à environ 5°, le ROS n'est plus que de 1,5, alors qu'à Strasbourg c'est une inclinaison de 45° qui me donnait le meilleur ROS! Toutefois, vu les conditions climatiques locales, il ne me semble pas raisonnable de rapprocher autant les brins rayonnants (qui servent en même temps de couche supérieure de haubans) sans remanier complètement le haubanage, ce pour quoi je n'ai pas de matériel. De toute manière, vu le temps que cela impliquerait, je ne pourrai pas effectuer une telle modification avant longtemps or ça marche tel que. Alors? Alors... Je n'ai rien changé et ai passé un

maximum de temps à trafiquer pour essayer de faire plaisir à un maximum d'OM. J'aurais bien aimé tester l'antenne sloper qui se trouvait avec le linéaire, mais je n'en ai pas eu ou pris le temps. Durant la soirée du dimanche 15 février la propagation était assez fluctuante. A un moment, n'entendant plus personne, je dis que je vais QRT, puis suis encore appelé par quelques stations et petit à petit la propagation remonte. Un peu plus tard, au moment où j'allais m'arrêter de trafiquer, il y a eu un grand bruit de claquage dans le linéaire. Aie, aie, aie! Malgré l'heure tardive, j'attends un peu pour laisser chuter la HT, puis ouvre le linéaire. Je trouve le condensateur de découplage de l'alimentation de la 3-500Z endommagé, mais déjà débranché d'un côté, et deux condensateurs de l'alimentation marqués HS! Ce sont, selon toute vraisemblance, les composants signalés HS par FT5ZG. Par contre, pas de trace d'un nouveau claquage. Je refais progressivement des essais et tout semble toujours marcher comme avant, malgré les composants défectueux! Ayant relevé les références des composants, je demande dès le lendemain l'envoi de composants de rechange, pour les joindre à l'amppli pour le prochain utilisateur. Je n'ai en effet trouvé aucun de ces composants peu courants sur la base, et il n'y a pas de bateau avant celui qui m'emmène.

Du mardi 3 mars au vendredi 6, je suis en déplacement (à pieds, car il n'y a ni routes, ni voitures) sur l'île et ne trafique donc pas

durant trois jours (j'étais à nouveau actif le soir du 3ème jour, après une douche bien méritée!).

Préparation du retour

Les colis pour le retour en France devant être remis le 14 mars pour leur mise en conteneur, je décide de cesser le trafic le 13. Ce soir là, après le dernier GSO, j'adresse, comme tous les soirs, mes 73 à tous, mais au lieu de dire que « je suis désolé pour les stations que je n'ai pas pu contacter et que j'espère que j'aurai l'occasion de les contacter une autre fois », j'ai ajouté que c'était la fin des émissions de FT5WG. J'avais la gorge serrée.

Durant toute cette période d'activité OM, Gérard F5PWH était là, au rendez-vous, tous les soirs et, à quelques exceptions près, le contact a pu se faire tous les soirs. Merci Gérard pour ton assiduité, ta fidélité et ta gentillesse. Merci aussi à tous ceux qui étaient souvent là, généralement sans appeler pour me laisser trafiquer, prêt à intervenir en cas de besoin.

Annoncé d'abord comme ayant un jour d'avance, le Marion Dufresne est revenu finalement le 17 mars avec un jour de retard sur le planning, et nous avons embarqué le 18 (pas le 30, comme je l'ai marqué par erreur sur la QSL!). Pour limiter les risques d'accident, qui existent lorsque la mer est forte, l'embarquement (il faut sauter de la vedette, qui bouge comme un bouchon, sur l'échelle de corde du Marion) s'est effectué un peu précipitamment 8 heures avant l'heure prévue car le temps se dégradait d'heure en heure.

Le trafic

Comment décrire le trafic depuis un endroit aussi recherché? Pour ceux qui n'ont jamais connu de telle situation, cela est difficile à imaginer. Le

démarrage est souvent laborieux car il faut arriver à se faire entendre, et lorsque j'essayais de trafiquer en dehors des heures habituelles, sur une autre bande ou les jours de contest, j'ai souvent lancé appel durant plus d'un quart d'heure sans réponse. Par contre, dès les premiers jours de trafic, il m'est arrivé qu'en arrivant à la station, après avoir sifflé dans le micro pour voir si la station marchait bien et avant même d'avoir passé l'indicatif, d'entendre immédiatement parfois plusieurs stations m'appeler, car elles étaient sur la fréquence à attendre que j'arrive! Cela est très encourageant, me motivait beaucoup et me permettait, si besoin était, d'oublier les conditions de trafic parfois un peu difficiles (particulièrement les dimanches!). Il m'est même arrivé de me fâcher deux ou trois fois à cause du comportement « sans gêne » de quelques OM. Il m'est aussi arrivé, une fois ou deux, d'entendre des reproches comme : il ne répond qu'aux stations françaises! Bref, pour moi, les « piles up » c'était des dizaines et des dizaines (je pense certaines fois des centaines) de stations qui appelaient en même temps. Autant dire que copier un indicatif dans ces conditions n'est pas évident. Bien sûr, pour les stations arrivant nettement plus fort que les autres, il est parfois possible de copier une ou deux lettres, mais pour les autres cela devient un bruit de fond duquel il est impossible de sortir quoi que se soit. Afin d'être plus facilement entendu par les stations je basculais toujours rapidement en mode « split » (émission sur une fréquence et réception sur une autre, en général +5 ou +10 kHz). Ainsi tout le monde pouvait m'entendre facilement et cela évitait de devoir attendre que la fréquence soit libre (ce qui pouvait durer des minutes!) pour passer le micro à une station. Mais moi, je ne comprenais toujours rien. Alors j'ai essayé le trafic par chiffre. Là, je me suis rapidement aperçu que ce mode ne me convenait pas trop. Le nombre de stations appelant varie énormément en fonction du chiffre, certaines stations se trompent. Alors comment être équitable? Certainement pas en prenant le même nombre de stations pour chaque chiffre. De plus

Le Marion Dufresne ancré dans la baie du Marin, face à la colonie de manchots royaux.



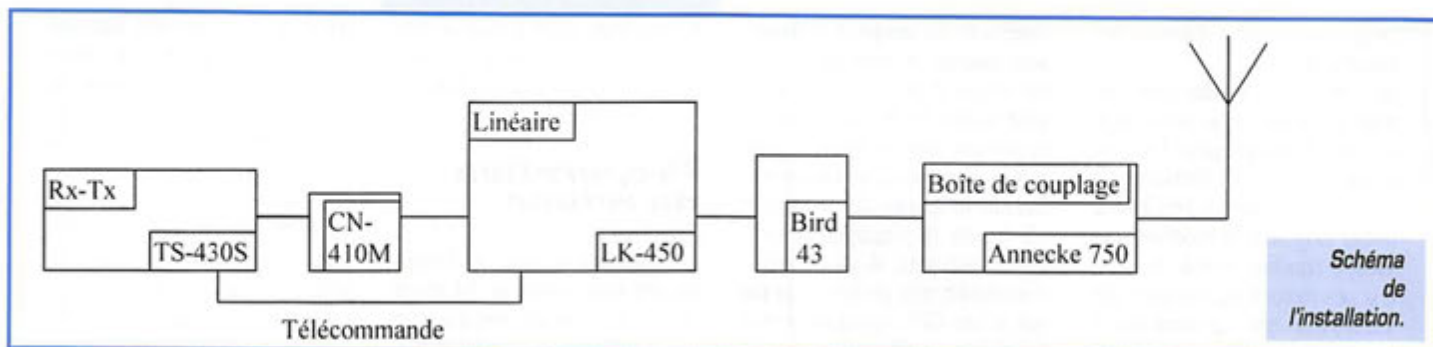

la propagation changeant souvent très vite, il n'était généralement pas possible de terminer l'en-

semble des chiffres. Alors ? Alors j'ai souvent travaillé en « split étalé », c'est-à-dire en émettant sur une fréquence et en écoutant une plage de fréquences : par exemple de +5 à +15 kHz. Je l'ai fait chaque fois qu'une telle bande de fréquences était libre. Là, cela allait beaucoup mieux, bien que souvent la plupart des stations continuaient à appeler sur une seule fréquence malgré des rappels répétés de la plage d'écoute. En tout cas, je pense que cela aura permis de faire des heureux, car j'ai ainsi pu contacter des stations arrivant S2 ou S3, alors que la plupart des stations arrivaient S8 ou S9, mais toutes sur la même fréquence et donc incompréhensibles. Inversement, certains OM qui trafiquaient auparavant sur cette plage, mais que personnellement je n'entendais pas au moment du changement de mode de trafic, ont parfois manifesté leur mécontentement. D'autres libéraient la fréquence avec beaucoup de gentillesse et de compréhension. J'en profite pour les remercier ainsi que tous ceux qui m'ont spontanément abandonné la fréquence sur laquelle ils travaillaient.

Vers la fin de mon séjour la propagation est devenue de plus en plus dissymétrique. En début de soirée les stations arrivaient S9 et avaient du mal à me copier, et en fin de soirée, c'était l'inverse, c'est moi qui arrivais S9 mais je n'arrivais plus à copier les stations. De plus, en fin de soirée, j'avais un GSB très

important, profond au point de faire disparaître tout signal et long de 5 à 20 secondes. Cela rendait le trafic particulièrement difficile vu le nombre de stations qui appelaient.

J'ai essentiellement trafiqué en SSB sur 20 m. J'ai essayé de faire de la télégraphie. Mais déjà, en phonie, il m'était souvent difficile de sortir deux lettres d'un indicatif, alors en CW, où je n'ai quasiment pas d'expérience et une vitesse QRS, QRS (beaucoup trop QRS!), il m'était impossible de déchiffrer quoi que ce soit, et j'en suis désolé. Concernant les bandes, seul le 20 m avait une ouverture aux heures où je pou-

vais me libérer. Il y avait bien également quelques ouvertures sur 40 m, mais cela très tard le soir. J'ai essayé à plusieurs reprises, mais ai toujours eu beaucoup de mal à me faire entendre avant d'être noyé dans un « pile up » difficile à gérer sur 40 m vue l'occupation de la bande. Des moments difficiles, mais surtout un immense plaisir de trafiquer et de faire des heureux : une expérience et une aventure enrichissante, passionnante et extraordinaire. 73 GRO à tous!

*Jean-Paul GENDNER, F5BU
Photos : de l'auteur,
copyright CNRS.*

FT5WG : Matériel utilisé

Transceiver : TS-430S
ROS-mètre à aiguilles croisées : CN-410M
Amplificateur linéaire : AMP LK450 (puissance nominale : 1kW)
Wattmètre : Bird 43 + bouchon 1 kW
Boîte de couplage Annecke 750W
Antenne : Ground plane inversée
Logiciel de Log : SwissLog-Dos V. 3.D1

FT5WG : TRAFIC

Période : du 29 janvier au 13 mars 1998
Heure Crozet - TU = 5h
Heure Strasbourg - TU = 1h
Heures locales habituelles de trafic :
18h45 à 19h25 (vers US et Japon)
21h30 à 22h30 (vers Europe)
Ouverture 7 MHz : après 23h
Ouverture 14 MHz : 19h-22h30
Ouverture >14 MHz : quasi nulle
Nombre de GSO : 3200
GSO avec stations F* : 432
GSO en CW : 24
GSO sur 7 MHz : 44
GSO sur 10 MHz : 4
GSO sur 14 MHz : 3129
GSO sur 18 MHz : 5
GSO sur 21 MHz : 18
Nombre de DXCC : 101
Nombre de préfixes : 609
Nombre de contrées ITU : 41
Nombre de contrées WAZ : 31
GSL manager : FGAPU

FT5WG : Localisation

Archipel de Crozet
Ile de la Possession
Base Alfred Faure
Longitude : 51°52' E
Latitude : 46°26' S
ITU : 68
WAZ : 39
IOTA : AF-008

VOYAGEZ AU-DESSUS DE NOTRE PLANÈTE !

CD-ROM PHOTOSPACE



Plus de 300 images satellite, révélées pour la première fois sous leurs vraies couleurs naturelles

ZOOMS GÉOGRAPHIQUES

DÉSIGNATION	RÉF*	NI
MASSIF ALPIN	MAL	NI
OUEST DE LA FRANCE	OF	NI
LONDRES	MA	NI
LE HAÏRE (140 X 75 km)	LH	NI
BAIE DE SEINE	BN	NI
COTENTIN	CT	NI
BAIE DU MONT ST MICHEL	MM	NI
GRANIT ROSE/GOELO	GG	NI
FINISTÈRE NORD	FN	NI
FINISTÈRE SUD	FS	NI
QUÉBERON/MORBIHAN	QG	NI
LA BAULE/ÎLE D'YEU	LB	NI
ÎLES DE RÉ/D'OLÉRON	IR	NI
BORDEAUX/GIRONDE	BG	NI
LES LANDES/ARCAÇON	LD	NI
PAYS BASQUE	PB	NI
AIX/MARSEILLE	AM	NI
TOULON ET SA RÉGION	TR	NI
MULHOUSE/BAL D'ALSACE	MB	NI
STRASBOURG/RHIN	ST	NI
MASSIF CENTRAL (140 X 92 km)	MC	NI
BOURBONNAIS	BB	NI
CLERMONT-FD/SANCY	CF	NI
CANTAL/MARGERIDE	CG	NI
GUERREY/DEKRY	GU	NI
NIVERNAIS/BOURGES	NI	NI
TULLE/BRIVE/LIMOGES	TB	NI
ANNECY/MONT BLANC	AB	NI
BRESSE/MACONNAIS	CS	NI
GRENOBLE/CHAMBERY	GM	NI
JURA/GENÈVE	JG	NI
LYON/ST ETIENNE	LE	NI
LYON RHONE ET SAONE	LS	NI
CORBIÈRE MONT. NOIR	CI	NI
MONTP./NIMES/BEZIERS	MS	NI
NICE/ALPES MARITIMES	NC	NI
NIMES/ALES/LOZÈRE	NS	NI
PYRÉNÉES ORIENTALES	PY	NI
RODEZ/WILLAUD	RM	NI
BOCAGE NORMAND/VIRE	BND	NI
BOCAGE VENDÈGE	BVE	NI
DU MANS À LAIRAL	MAM	NI
ST BRIEU/CANNES	SBV	NI
ANGERS/LOIRE EN ANJOU	ALA	NI
BASSIN DE RENNES/	BA	NI
BAIE DU MONT ST MICHEL	BBR	NI

LES POSTERS...



FRANCE 70 X 85 cm
Réf: PO-F
149F + PORT 39F

RÉGIONS ET DÉPARTEMENTS

DÉSIGNATION	RÉF*	LR
ALSACE	AL	LR
AQUITAINE	AQ	MP
Auvergne	AU	NP
BASSE NORMANDIE	BN	PA
BRETAGNE	BR	PC
CHAMPAGNE-ARD	CA	PI
CENTRE	CE	PL
CORSE	CO	
FRANCHE COMTE	FC	
HAUTE NORMANDIE	HN	02
ÎLE-DE-FRANCE	IF	08
LIMOUSIN	LI	51
LOIRAINE	LO	67
		HAUT-RHIN 68

129F + PORT 39F

60 X 80 cm
soul mention particulière
* merci d'indiquer la mention PO avant la référence de votre poster.

Utiliser le bon de commande MEGAHERTZ

Un moyen original pour la mise en place d'une beam déca

De g. à d. : F1NW, François, F5BEZ, F1DKN.



L'

objet à monter est une MOSLEY CL 33 WARC. Le poids de 19 kg est raisonnable, mais son envergure de 8,20 m par 8 m complique l'affaire... Comment lever cette grande antenne ? Car c'est de ménager son dos qu'il s'agit ! Mout d'idées avec treuils, poulies et autres drisses sur mâtereau ont été envisagées. Le portage par hélicoptère, par ballon captif, ou les cordes de fakir et autre échafaudage en bambou, c'est pas sérieux... L'inspiration me vint un jour en regardant des ouvriers travailler sur les éclairages publics avec un engin élévateur à bras articulé. La location d'un tel véhicule est possible avec un permis B pour 1000 FF la demi-journée. La nacelle peut charger jusqu'à 225 kg à 14 m avec un déport de 4 m. L'apprentissage des commandes est rapide (Paul, F1DKN y excellera).

La préparation

L'inventaire et le contrôle préalable des pièces sont absolument nécessaires, particulièrement la visserie : rien ne doit manquer, surtout

les écrous US... Il faut aussi préparer les connecteurs et les câbles... Parmi ces plus longs jours d'équinoxe, une belle journée sans vent notable est commandée. Et ce 25 juin 1998 voilà qu'arrive l'outil ad hoc et l'équipe de choc. La première manip, pour l'entraînement, consiste d'abord à fixer une antenne VHF verticale. Il est évident qu'une fois rôdé les à-coups des mouvements de la nacelle, et testé si l'on n'a pas le vertige, ces opérations, parfois acrobatiques autrement, deviennent d'une sécurité et d'un confort certains. Finis les crampes et les lumbagos. La nacelle embarque tous les outils nécessaires. Un seau et une corde permettront de hisser ceux qui manquent... Pendant ce temps-là, dans la prairie d'en face, l'antenne est montée et posée sur des tréteaux. Le montage, le réglage, le parallélisme et l'équilibre général sont vérifiés par F1NW et F5BEZ. La plaque centrale est mise rigoureusement à l'équerre. Les points d'attache des éléments actifs sont doublés avec des colliers Rilsan. Les stubs d'alimentation sont fixés sur les deux radiateurs, assurant également leur mise en place, l'aluminium est poncé juste avant montage et serrage de la liaison avec

le coaxial. Des rondelles éventails en cuivre sont insérées entre ces pièces pour assurer le meilleur contact électrique possible. Ces fixations sont ensuite enduites de graisse silicone et enrubannées. Ces rubans sont ensuite bloqués avec des colliers Nylon, sinon ils ne tiendraient pas longtemps.

La mise en place

L'antenne est transportée par quatre paires de bras et tout simplement posée sur la nacelle. L'opération spectaculaire du levage est accomplie brillamment, tout en finesse et en prenant son temps et avec une facilité déconcertante... Une fois la nacelle approchée de la tête du poteau, l'antenne peut être fixée avec confort par F1DKN et François. Les coaxiaux sont fixés avec des colliers Rilsan et une boucle est prévue pour la rotation sur 360°. Cette boucle est protégée des frottements potentiels sur les parties fixes. Quelques tours de

rotor pour vérifier que tout va bien côté support et côté coaxial.

Le "pylône" existant est un bon vieux poteau EDF, ferrailé et en béton précontraint. Le coût est symbolique, mais son implantation en 1975, a été faite avec les méthodes et les moyens techniques adéquats. Des marchepieds en cornières, à bonne hauteur, et l'usage d'une ceinture adaptée facilitent les interventions pour les autres antennes moins volumineuses...

La commande de rotation est confiée à un rotor placé en pied de poteau, permettant ainsi un accès aisé. Les tubes, de type chauffage haute pression galvanisés en 50 mm, assurent le poids vertical sur ce rotor et le transfert en rotation. Le couple élastique de torsion peut-être un léger inconvénient de pointage s'il y a du vent ou une absorption des à-coups, selon les avis. Le pivot haut, est de type à axe libre et simplement graissé. Après la mécanique, la station. Raccordement des coaxiaux, premiers essais : ça passe...

On vérifie les creux de ROS sur chaque bande : c'est bon... Ils pourraient être améliorés si l'antenne pouvait être un peu plus haute pour le 20 mètres. Alors il est possible de replier le bras télescopique de la nacelle, et on peut marquer l'événement de façon conviviale, pour que cela marche... Et en effet, quelques jours plus tard... Avec 50 W émission sur 21 MHz, F5GMU est reçu 579 au Japon, en Corée du Sud, à Vladivostok... en passant par VKO en Antarctique et le Chili. Chaud le manip, comblé le manipulateur qui se repenche sur la théorie de la propagation et a ressorti sa carte azimutale...

Dominique LEVEQUE, F5BEZ



Posée sur la nacelle, l'antenne va s'élever lentement.



On boulonne le tout avec une facilité déconcertante.

Radiocommunications maritimes françaises

Les techniques appliquées à la radio sont en pleines évolutions et mutations. Numérisations, satellites et nouveaux services ont changé et changeront encore le paysage hertzien. Les radiocommunications maritimes sont également en plein renouveau. C'est le cas des radiocommunications côtières françaises après la disparition de Saint-Lys-Radio. Pour mieux vous informer, nous avons visité les centres radio de France-Télécom installés au Conquet et à Boulogne.

Brest-Le-Conquet (FFU)

En arrivant de Brest par la route, il suffit de suivre la côte bretonne pour rencontrer des antennes et un premier centre sur la droite, quelques kilomètres avant Le Conquet. C'est le centre émetteur. On n'installe jamais ensemble les émetteurs et les récepteurs. Cette précaution est prise pour éviter la réception

« obligée » des émissions. À l'entrée du village du Conquet, nous sommes irrésistiblement attirés par des pylônes supportant d'autres antennes. C'est le centre de réception. Différents bâtiments de service avec, entre autres, le pavillon du chef de centre et un bâtiment principal qui est le but de notre visite. La pièce principale, au premier étage, abrite une série de postes d'opérateurs séparés par des cloisons vitrées. Certains sont occupés par un opérateur ou une opératrice. Il y a plusieurs opérateurs en action. La station assure les radiocommunications des côtes de Bretagne jusqu'à la frontière espagnole, en BLU et en VHF.

Le Conquet télécommande les stations de Donges (Saint-Nazaire) et d'Arcachon. Des émetteurs excentrés sont installés à Saint-Malo et à Guimperlé. Chaque opérateur est installé devant un moniteur sur lequel il sélectionne avec sa souris (mulot pour certains, HI!) le jeu des fréquences qu'il désire utiliser. La fréquence d'alerte et d'appel

de 2 182 kHz est écoutée en continu.

La station diffuse régulièrement les bulletins météo, les avis aux navigateurs et les listes de trafic correspondant aux zones concernées.

• Rencontre exceptionnelle :

Le jour de notre passage, notre guide nous a présenté une opératrice absolument extraordinaire. C'est la première collaboratrice féminine qui a pris le micro ou a fait vibrer le manipulateur au temps du morse. Elle était de service ce jour là. C'est un hasard heureux. Nous l'avons complimentée et photographiée.

Boulogne-Radio

La station est installée en haut de la falaise au Sud de Boulogne, sur la commune du Portel. Elle fait face au large.

Les installations sont tout à fait similaires à celles installées au Conquet. C'est une copie conforme.

La station assure le service radio-

électrique en BLU et en VHF sur les côtes de la Manche jusqu'à Cherbourg.

Au moment de notre visite, elle télécommandait la station de Marseille-radio. Grasse-radio n'existe plus comme station indépendante mais est utilisée comme antennes excentrées de Marseille-radio.

Ce dernier détail a déclenché une question à l'opérateur qui officiait au poste « Marseille-radio ». Nous lui avons demandé l'effet produit sur les marins provençaux à l'accent chantant du midi, à l'écoute d'un opérateur avec un accent du ch'nord. L'opérateur nous a répondu du tac-au-tac qu'il était originaire du Pays Basque! Toutes nos belles provinces françaises seraient-elles représentées à Boulogne?

L'actualité des radiocommunications maritimes

Depuis notre visite, l'inéluctable évolution technique a modifié le



1



2



3

Légendes des photos :

1. Le Conquet-Radio.
2. L'opératrice, première femme à opérer.
3. Les postes des opérateurs.



1

2



3



Légendes des photos :

1. Boulogne-Radio, la station.
2. Récepteur VHF de contrôle.
3. La salle des opérateurs.

dispositif radio. Boulogne-radio est maintenant télécommandé par Le Conquet-radio.

Le Conquet reste donc la seule station disposant encore du personnel « opérateur » pour assurer le trafic traditionnel sur toutes les côtes françaises.

Boulogne, Donges (Saint-Nazaire), Arcachon et Marseille ont l'accent breton.

Les communications en VHF sont maintenant très fortement concurrencées par les portatifs GSM. La puissance des émis-

sions en limite néanmoins la portée par rapport aux installations VHF marines traditionnelles mais autorise un trafic non négligeable. Trafic qui a quitté la VHF marine traditionnelle. La numérisation en assure la confidentialité.

Dans un proche avenir, le GSM par satellite va encore amplifier la migration puisque la présence d'un relais terrestre ne sera plus nécessaire, le rôle du relais étant assuré par une nuée de satellites. La BLU hectométrique dessert encore une clientèle de navires de

HORAIRES ET FRÉQUENCES

BOULOGNE (FFB 1641)

Centre Radiomaritime Boulogne sur Mer, Alprech, 62480 LE PORTEL. (Télécommandé par Brest-Le Conquet).

BLU: 1692-2117 (cl.260)-1770-2114 (cl.286) 2093-2744-2747-3314-3792-3795-kHz
AT: H+03-H+33 1770 kHz
AVURNAV: 05h33-09h33-15h33-19h33 cl.23, 1692-1770 kHz
WX: 06h33-07h33-14h33-15h33-18h33 1692 kHz

VHF:
CP: cl.23-cl.25-cl.64-cl.81
DEG: cl.10

LT: Hp+03 14h33-18h33.

PIL-PORT: cl.12

SEL: 2170,5 kHz

Vaccations: Boulogne, Cherbourg, Dieppe, Dunkerque, Étaples, Fécamp, Grandcamp, Gravelines, Port-en-Bessin
WX: 07h33-15h33 loc cl.23

LE CONQUET (FFU 16431):

Centre Radiomaritime Brest Le Conquet, 29217 LE CONQUET

BLU: 1635-2060(cl.241)-1671-2096(cl.253) 2723-2726-3719-3722 kHz
AT: H+03-H+33 1635 kHz
AVURNAV: 07h33-11h33-15h33-19h33 1671 kHz
LT: HP+03.

REC: Saint Malo-Treffogat.

SEL: 2170,5 kHz

TR: 2060 kHz

WX: 07h33-18h03 1635-1671-3722 kHz

Vaccations: Audierne, Camaret, Concarneau, Douarnenez, Le Guilvinec,

Loctudy, Penmarch, Saint Guénolé, Saint Malo

VHF:

WX: 07h33-15h33 cl.26

CP: cl.23-cl.26-cl.28-cl.64

FRÉQUENCES

ARCACHON (FFC 1646)

BLU: 1710-2135(cl.256) 1862 3719-3722 kHz

AVURNAV: 0733 1803

AT: H+03-H+33/1710 kHz

LT: HP+07 1862 kHz

WX: 0633-0733-1433-1803 862 kHz cl.82.

VHF: CP: cl.28-cl.78-cl.82-cl.86

BOULOGNE (FFB 1641)

BLU: 1692-2117 (cl.260)-1770-2114 (cl.286) 2093-2744-2747-3314-3792-3795-kHz

AT: H+03-H+33 1770 kHz

AVURNAV: 05h33-09h33-15h33-19h33 cl.23, 1692-1770 kHz

WX: 06h33-07h33-14h33-15h33-18h33 1692 kHz

VHF:

LT: Hp+03 14h33-18h33.

PIL-PORT: cl.12

WX: 07h33-15h33 loc cl.23

LE CONQUET (FFU 16431):

BLU: 1635-2060(cl.241)-1671-2096(cl.253) 2723-2726-3719-3722 kHz

AT: H+03-H+33 1635 kHz

AVURNAV: 07h33-11h33-15h33-19h33 1671 kHz

LT: HP+03.

WX: 07h33-18h03 1635-1671-3722 kHz

VHF:

WX: 07h33-15h33 cl.26

CP: cl.23-cl.26-cl.28-cl.64

MARSEILLE (FFM 1647):

BLU:

AT: H+03-H+33 1906-3792 kHz

AV: 09h33-21h33 1906 kHz

AVURNAV: 09h33-21h33 1906 kHz

LT: Hi+10 1906 kHz

WX: 07h03-18h03 1906 kHz

VHF:

CP: cl.01-cl.24-cl.26-cl.64-cl.81-cl.82

RDR: cl.16-cl.14

WX: 06h33-11h33 cl.24-cl.26

SAINT NAZAIRE (FFO 1645)

BLU: 1686-2111(cl. 258) 1722-2066(cl.270)-2586-2737-2740-1995-3314-3792-3795 kHz

AT: H+03-H+33/1686-1722 kHz

AV: 08h03-18h03 1686-1722 kHz

LT: (Hi+07) 1686 kHz

WX: 06h33-08h03-14h33-18h33 1686-1722-2740 kHz

VHF:

PIL: cl.12

WX: 06h03-14h33 cl.23

moyens et petits tonnages (pêche et cabotage) naviguant pas trop loin des côtes. La navigation au long cours, ou ce qui en reste, utilise maintenant le service par satellites, qui assure rapidité et confidentialité des messages.

REMERCIEMENTS à Monsieur Jean-Pierre Clochon du Conquet et Monsieur X (j'ai oublié son nom, qu'il veuille bien me pardonner) de Boulogne pour l'excellent accueil qu'ils nous ont réservés.

PROCHAINEMENT DANS MEGAHERTZ

Cet article est incomplet. Il y manque les C.R.O.S.S... Ces installations complémentaires vous

seront ultérieurement présentées. Ne quittez pas l'écoute!

BIBLIOGRAPHIE

Si, comme moi, les transmissions radiomaritimes françaises vous passionnent, un ouvrage vient d'être publié qui répertorie les fréquences ainsi que les différents services avec leurs horaires. « RADIOCOMMUNICATIONS MARITIMES FRANÇAISES, HF - VHF de Daniel WANTZ » devrait vous apporter les informations qui vous sont nécessaires. Cet ouvrage ainsi que beaucoup d'autres sont disponibles à la boutique MEGAHERTZ.

Daniel WANTZ

Radiocommunications maritimes françaises

NOUVELLE EDITION

Tient compte de la suppression des émissions en Morse et de la fermeture de St-Lys. Fréquences HF et VHF y compris les radiophares.



Réf.: EW02

Utilisez le bon de commande MEGAHERTZ.



GENERALE ELECTRONIQUE SERVICES

205, RUE DE L'INDUSTRIE
Zone Industrielle - B.P. 46
77542 SAVIGNY-LE-TEMPLE Cdx
Tél.: 01.64.41.78.88
Télécopie: 01.60.63.24.85
Minitel: 3617 code GES

"http://www.coplaser.fr/ges.htm"

MAGASIN DE PARIS:

212, avenue Daumesnil
75012 PARIS
TEL.: 01.43.41.23.15
FAX: 01.43.45.40.04

LE RESEAU G.E.S.

G.E.S. NORD:

9 rue de l'Alouette
62690 Estrée-Cauchy
tél.: 03.21.48.09.30

G.E.S. OUEST:

1 rue du Coin
49300 Cholet
tél.: 02.41.75.91.37

G.E.S. PYRENEES:

5 place Philippe Olombel
81200 Mazamet
tél.: 05.63.61.31.41

G.E.S. MIDI:

126-128 avenue de la
Timone
13010 Marseille
tél.: 04.91.80.36.16

G.E.S. COTE D'AZUR:

454 rue Jean Monet - B.P. 87
06212 Mandelieu Cedex
tél.: 04.93.49.35.00

G.E.S. LYON:

22 rue Tronchet
69006 Lyon
tél.: 04.78.93.99.55

G.E.S. CENTRE:

Rue Raymond Boisé
Val d'Auron
18000 Bourges
tél.: 02.48.67.99.98

Prix revendeurs et exportation. Garantie et service après-vente assurés par nos soins. Vente directe ou par correspondance aux particuliers et aux revendeurs. Nos prix peuvent varier sans préavis en fonction des cours monétaires internationaux. Les spécifications techniques peuvent être modifiées sans préavis des constructeurs.

LE PLUS GRAND CHOIX

L'EMISSION/RECEPTION RADIOAMATEUR



Emetteurs/récepteurs décimétriques pour usage fixe et mobile.

Modèle illustré: FT-920 — TX HF + 50 MHz tous modes (FM en option), coupleur automatique, manipulateur automatique, lanceur d'appel, filtre DSP, notch et réducteur de bruit, 100 mémoires, système de télécommande, système de menu à 73 paramètres.

Emetteurs/récepteurs portatifs VHF, UHF et bi-bandes.

Modèle illustré: FT-50 — TX 144/430 MHz FM, doté de nombreuses fonctionnalités, appel sélectif, 112 mémoires, recherche automatique rapide, double veille, divers systèmes de protection de l'alimentation, trafic via relais...



Emetteurs/récepteurs mobiles VHF, UHF et bi-bandes.

Modèle illustré: FT-8100 — TX 144/430 MHz FM, façade détachable, 50 W VHF, 35 W UHF, 310 mémoires, connexion 1200/9600 bds pour transmission de données, trafic via relais, appel sélectif, recherche automatique rapide...



HFT-15
Appareils adaptant les aéro-
antennes à alime-
Modèles illustrés: HFT-15C



W-4010

W-4010 — Décodeur tous modes de transmis-
MFJ-462B — Décodeur CW RTTY pour ceux

DIVERS

Pour l'expérimentation, nous vous proposons différents types de panneaux solaires



VR-60

Ce bloc note électronique digital dispose d'1 heure d'enregistrement et d'un VOX.



TGM-1500-12

LA RADIOLOCALISATION

Système DOPPLER

De 108 à 1000 MHz à l'aide d'un circuit sommateur de HF sur 4 ou 8 antennes, en fixe ou en mobile, en mode FM étroite, ce système fonctionne en quasi doppler.

Il est également possible de repérer les balises de détresse aviation à l'aide de récepteur AM.



DDF-6052



DDF-6100

LES PYLONES

Pylônes autoportants télescopiques et basculants, de 9 à 24 mètres.

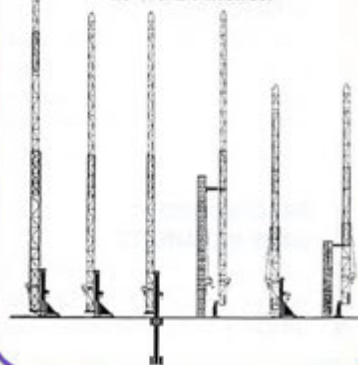

LES LINEAIRES



HL-2K

• Amplicateurs linéaires décimétriques à tubes, à utiliser dans le cadre de la législation.

• Nous disposons également d'un choix de linéaires décimétriques à transistors.



AL-811



PM-30



AS-3000

LES WATTMETRES

Appareils de mesure de puissance et de

- à aiguille simple,
 - à 2 aiguilles
 - à aiguilles croisées.
- Toutes gammes de fréquences, toutes puissances, à usage fixe, mobile et portable.



W-544

N'HESITEZ PAS A

POUR L'EMISSION/RECEPTION!

LES COUPLEURS



MFJ-948



VC-300M

...s en forte, moyenne ou faible puissance, sur les bandes décimétriques pour des ...ntation symétrique ou asymétrique. Usage en fixe, mobile ou portable.

... — forte puissance self roulette. **MFJ-948** — puissance normale self à prises
VC-300M — petit modèle pour usage mobile.

DECODEURS & FILTRES DSP



MFJ-784



MFJ-462B

Modèles illustrés:

...sion haut de gamme. **MFJ-784** — Filtre DSP BF tous modes, de bonne qualité, à prix modéré.
...qui n'utilisent pas d'informatique. Peut être également utilisé comme contrôleur de manipulation.

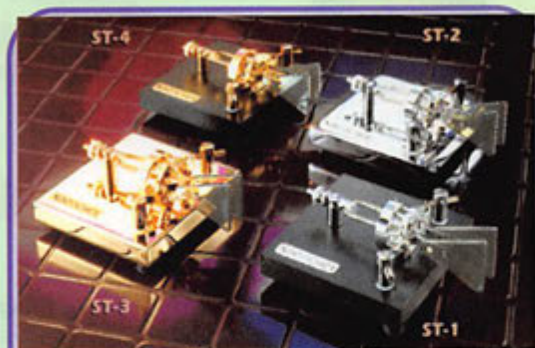

Doubles contacts Bencher

LES MANIPS



BK-100



HK-807



MFJ-490

Manipulateurs à simple contact, de type pioche ou lame de scie, manipulateurs double contacts, manipulateurs semi-automatiques, manipulateurs électroniques avec ou sans clé incorporée.



FGE-1201

SWR-121

DLE-1051

LA MESURE

• Il est proposé tout d'abord un large choix d'appareils de mesure pour l'évaluation des produits d'émission (à l'état libre ou sur antenne) tant en décimétrique qu'en VHF, UHF, SHF.



8040

• Depuis quelques temps, ce domaine a été renforcé par une offre nouvelle relative à des matériels habituellement rencontrés en laboratoire (générateurs, oscilloscopes...).

LA METEO

Accessoires météo grand public et stations météo plus complètes vous sont proposées avec l'éventail d'un large choix. N'hésitez pas à consulter notre département spécialisé.



WM-918 et ses accessoires



BA-888



BA-213

MRT-0198-G-C

LES RECEPTEURS



HF-3 — Récepteur décimétrique de 30 kHz à 30 MHz avec possibilité de chargement et déchargement des mémoires dans un ordinateur avec option.



ATS-606



ATS-818



ATS-909

Les ATS — Récepteurs décimétriques grand public qui permettent également l'écoute des bandes de radiodiffusion FM. A signaler le RDS de l'ATS-909.

LES "LPD" & LES "RPS"

Les LPD = postes à faible puissance pour liaisons courtes à usage libre (1 km max.) sans autorisation, ni licence. Fréquences UHF, FM, 69 canaux.



LPD-11



VC-10



TK-361



SL-25

Les RPS = Réseaux professionnels simplifiés à usage professionnel (3 km max.), sans autorisation, ni licence. Fréquences UHF professionnels, 3 canaux, FM.

NOUS CONSULTER...



Carnet de Trafic

VOS INFORMATIONS AVANT LE 3 DU MOIS A : SRC - MEGAHERTZ MAGAZINE
BP 88 - 35890 LAILLÉ - Tél. : 02 99 42 52 73+ - Fax : 02 99 42 52 88

Diplômes

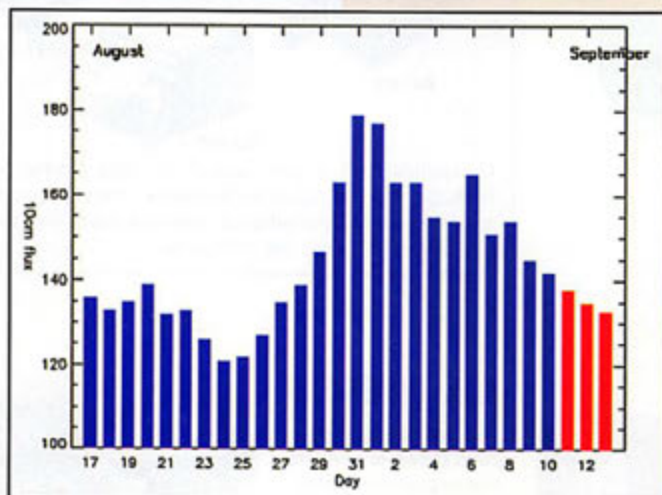

© Centre de prévision ISES, DASOP, Observatoire de Paris-Meudon.
Le graphique représentant la courbe du flux 10cm établie sur les 100 derniers jours est publié avec l'aimable autorisation de l'Observatoire de Paris-Meudon.
Vous pouvez visiter le site de l'Observatoire à l'adresse Internet suivante : (<http://previ.obs-mpm.fr/previ/graphiques.htm>).

Le flux solaire moyen prévu pour octobre est : 125

Le Diplôme de la R.A.A.G (Grèce)

Le diplôme "R.A.A.G. Award" au format 34,8 x 24,8 cm est délivré par la "Radio Amateur Association of Greece", association nationale et membre de l'ARIU, à tout radioamateur et SWL remplissant les conditions suivantes :

- Avoir effectué ou écouté des GSO avec des stations SV à partir du 1er janvier 1975.
- Ces GSO ne comportent aucune limitation de bandes (HF, VHF+) ni de modes.
- Les demandeurs doivent justifier au moins un GSO avec sept "area calls" parmi les suivantes : SV1, SV2 (dont SV2ASP/A, Mont Athos), SV3, SV4, SV5 (Dodécannèse), SV6, SV7, SV8 (Iles de la Mer Egée et de la Mer Ionienne), et SV9 (Crète). Les indicatifs en SV/..., .../SV et SVØ ainsi que les /p, /m, /am ou /mm, ne comptent pas.
- Un relevé du log certifié par un responsable local

de votre Association Nationale (le REF par exemple) suffit.
Les frais d'obtention sont de 5 Euros, 6 US\$ ou 12 CRI. Les demandes doivent être adressées au : RAAG Award Manager, P.O.Box 3564, 102 10 Athènes, Grèce.

Diplôme des Iles Françaises d'Outre-mer (DIFO)

Vous trouverez tous les renseignements concernant ce diplôme sur les pages du site web



Notes de la Rédaction :

- Conformément à la nouvelle réglementation du DXCC, les "countries" (traduisibles par "pays" ou "contrées") de la liste DXCC deviennent des "DXCC entités". Dorénavant, nous les nommerons donc "entités".
- La mention (CBA) indique les adresses mentionnées dans le "Call Book 1998"® Edition sur Cédérom.

DXCC : deux "New One" attendus depuis bien longtemps !

Nous avons appris "in extremis" la nouvelle suivante (10 septembre 1998) : Le Comité des Diplômes de l'ARRL sur une recommandation du DXAC, vient d'ajouter deux entités à la liste DXCC : les Iles Marquises et les Iles Australes. Cet ajout sera effectif pour les contacts effectués à partir du 31 mars 1998 à 23.59 TU. Le DXCC acceptera les cartes GSL pour ces deux entités à partir du 1er octobre 1998. Celles reçues à une date antérieure ne seront pas prises en considération. Avec les Iles Temotu (H4Ø), ceci porte à trois le nombre de "New One" DXCC en 1998.

Calendrier

Date(s)	Temps TU	Nom (& bandes éventuellement)	Modes
Octobre 98			
03-04	10.00-10.00	VK/ZL Oceania Contest, 160-10m*	SSB
03-04	12.00-12.00	Coupe F9AA, 160-10m*	CW/SSB
03-04	20.00-20.00	Concours "Ibero Americano", 160-10m*	SSB
04	07.00-19.00	RSGB 21/28 MHz Contest, 15 & 10m	SSB
10-11	10.00-10.00	VK/ZL Oceania Contest, 160-10m*	CW
17-18	00.00-24.00	JARTS WW RTTY Contest, 80-10m**	RTTY
17-18	15.00-15.00	Worked All Germany (WAG) Contest, 80-10m**	CW/SSB
17-18	20.00-20.00	Concours "Ibero Americano", 160-10m*	CW
18	07.00-19.00	RSGB 21/28 MHz Contest, 15 & 10m	CW
24-25	00.00-24.00	O3 WW DX SSB Contest, 160-10m*	SSB

* Règlement ci-dessous.

** Règlement (sauf les dates) paru dans notre N° d'octobre 1997, p. 36.

(<http://perso.easynet.fr/~f5nod>).
Son manager est Joël, F5JJW, (voir FØSUC dans "les Bonnes Adresses", ci-dessous).

DXCC

Le "New One" de l'année :

Par un communiqué datant du 17 août dernier et sur recommandation du DXAC, le Comité des Diplômes de l'ARRL a annoncé officiellement l'ajout de la Province de Temotu (H4Ø, Iles Salomon) à la liste DXCC. Celui-ci est

effectif pour les contacts effectués à partir du 31 mars 1998 à 23.59 TU. Le DXCC Desk accepte les cartes GSL à partir du 1er octobre 1998. Celles reçues à une date antérieure ne seront pas prises en considération.

La Province de Temotu qui comprend les groupes d'iles de Santa Cruz, Reef et Vanikolo, sont situées à plus de 356 km du groupe principal des Iles Salomon.

Quant aux Iles Marquises et Australes (FO, Polynésie Française) la bonne surprise est tombée le 10 septembre (voir ci-dessus).

IOTA

- L'ajout de la Province de Temotu (Iles Salomon) à la liste DXCC, n'apporte

aucun changement à la liste IOTA. Ces Iles sont déjà répertoriées OC-100, 179, O65, 178 et 163.

- Nouvelles références IOTA :

Référence	Préfixe	Nom de l'île et époque	Opérateur
- Opérations dont les documents ont été acceptés en août 1998 :			
EU-167	CT2	Ile Pessegueiro (juillet 1998), des participants.	CQ2P & indicatifs

NA-132	HKØ	Bajo Nueva & Serranilla Banks Cays (décembre 1997).	HK3JUH/ØA
NA-133	HKØ	Serrana Banks & Roncador Cays (décembre 1997).	HK3JUH/ØB
SA-086	CE2	Ile Damas, Coquimbo/Aconcagua (juin 1998).	CE1LDS/2
- Références provisoires délivrées en août 1998 :			
AS-138/Prov	BY5	Groupe de la Province de Fujian (Août 1998).	BI5P
AS-139/Prov	BY7	Groupe de la Province de Guangxi (Août 1998).	BI7W
NA-210/Prov (Réf. corrigée)	KL	Groupe Norton Sound Coast North (juillet 1998).	KL7/K6ST

* Références et opérations acceptées par les "checkpoints" du diplôme IOTA.

Concours HF

VK/ZL Oceania Contest

Ce concours comprend deux parties de 24 heures : CW et SSB pendant les premier et second week-ends d'octobre. Vous ne devez contacter que des stations VK et ZL.

- Dates et horaires :

Partie SSB : du samedi 03 octobre à 10.00 TU au dimanche 04 octobre à 10.00 TU.

Partie CW : du samedi 10 octobre à 10.00 TU au dimanche 11 octobre à 10.00 TU.

- Catégories (3) : mono-opérateur toutes bandes, multi-opérateur toutes bandes (multi-single TX) et SWL.

- Echanges : RS(T) suivi d'un N° de série commençant à 001.

- Points par station VK/ZL : 10 (dix) sur 80 mètres, 5 (cinq) sur 40 mètres, 1 (un) sur 20 mètres, 2 (deux) sur 15 mètres et 3 (trois) sur 10 mètres.

- Multiplicateurs : préfixe VK ou ZL, une seule fois par bande.

- Logs : standards à faire parvenir dans les six semaines pour chaque partie au : Contest Manager, P. Nesbit, VK3APN, WA, P.O.Box 2175, Caulfield Junction VIC 3161, Australie.

Coupe F9AA

- Dates et horaire : du samedi 3 octobre à 12.00 TU au dimanche 4 octobre à 12.00 TU.

- Bandes et modes : 160-10 mètres (non WARC) en CW le samedi de 12.00 à 24.00 TU et en SSB le dimanche de 00.00 à 12.00 TU.

- Deux catégories : Multi-opérateur (association et club) et mono-opérateur (individuel).

- Echange : RS(T) plus un N° de série commençant à 001 (plus le sigle ou le nom du club pour les "multi").

- Points par bande : Par station "mono", 1 (un) point pour le même continent et 3 (trois) points entre continents. Par station "multi", 5 (cinq) points pour le même continent et 10 (dix) points entre continents. Un bonus de 50 (cinquante) points est accordé pour la station FBURC.

- Multiplicateurs par bande : 1 (un) par entité DXCC et 1 (un) par station "multi".

- Les logs standards doivent parvenir le 1er novembre au plus tard à : URC, Coupe F9AA, 11 rue de Bordeaux, 94700 Maison-Alfort, France.

Concours Ibero-Americano

Vous pouvez contacter les entités DXCC de langues espagnole et portugaise du monde entier, voir la liste ci-dessous.

- Dates et horaire :

Partie SSB : du samedi 3 octobre à 20.00 TU au dimanche 4 octobre à 20.00 TU.

Partie CW : du samedi 17 octobre à 20.00 TU au dimanche 18 octobre à 20.00 TU.

- Bandes : 160 à 10 mètres (non WARC).

- Catégories : mono-opérateur, multi-opérateur un émetteur (multi-single), GRP (Po<5W) et SWL.

- Echanges : RS(T) plus un N° de série commençant à 001.

- Points par bande : 3 (trois) par station latino-américaine et 1 (un) avec toute autre station.

- Multiplicateurs par bande : 1 (un) par nouvelle entité latino-américaine.

Liste des entités latino-américaines : CE, CO, CP, CR, CT, CX, C3, C9, D2, D4, DU, EA, HC, HI, HK, HP, HR, HT, KP4, LU, OA, PY, TG, TI, XE, XX9, YS, YV, ZP, 3C et leurs

dépendances conformément à la liste DXCC.

- Les logs standards, un par bande, accompagnés d'une feuille de récapitulation avec déclaration sur l'honneur, doivent parvenir sous enveloppe marquée "SSB" ou "CW" dans le coin en haut à gauche, avant le 30 novembre à : Concurso Ibero-Americano, c/o Conception Areal 5, 08027 Barcelona, Espagne. Cependant, nous vous recommandons de confirmer cette adresse auprès de vos correspondants EA ou CT.

CQ World Wide DX Contest (CW & SSB)

Ce concours universel organisé par CQ Magazine (USA), comporte deux parties (CW et SSB) à un mois d'intervalle pendant leur dernier week-end complet. Son règlement diffère quelque peu de celui de la partie RTTY qui a eu lieu le mois dernier. Nous vous en donnons ici un condensé :

- Dates et horaire :

Partie CW : du samedi 24 octobre à 00.00 TU au dimanche 25 octobre à 24.00 TU.

Partie SSB : du samedi 28 novembre à 00.00 TU au dimanche 29 octobre à 24.00 TU.

- Bandes 160 à 10 mètres sauf WARC.

- Catégories (classes), elles sont nombreuses, les mono-opérateurs qui ne précisent pas "non assisté" seront classés "assisté" :

- A) Mono-opérateur : ceux qui ne précisent pas "non assisté" seront classés d'office "mono-opérateur assisté".
- Mono-opérateur haute puissance, Po > 100W, non assisté.
- Mono-opérateur faible puissance, 5W > Po > 100W, non assisté.
- Mono-opérateur GRPp, Po < 5W, non assisté (préciser Po).

• Mono-opérateur assisté par une aide extérieure (réseau VHF, packet-cluster, etc...).

B) Multi-opérateur toutes bandes :

• Multi-opérateur un émetteur (multi-single). Il faut demeurer 10 mn sur une bande, sauf en cas de nouveau multiplicateur. Sinon classement en "multi-multi" !

• Multi-opérateur multi-émetteur (multi-multi). Un seul signal par bande est permis.

C) Equipes : Classement séparé par équipe d'au moins cinq "mono-opérateurs", ce qui n'affecte pas leur classement en A).

- Echanges : RS(T) et N° de la zone CQ/WAZ. (Ex. pour les F : 59914 en CW, 5914 en SSB).

- Points GSO par bande acquis par les stations européennes : 3 (trois) entre continents, 1 (un) entre entités DXCC du même continent.

- Multiplicateurs par bande : 1 (un) par zone CQ/WAZ contactée. 1 (un) par nouvelle entité DXCC (y-compris la sienne). Les stations "maritime-mobile" peuvent éventuellement compter pour un multiplicateur.

- Score final = (Total des points GSO) x (Total des multiplicateurs) sur toutes les bandes.

- Logs standards par bande indiquant la date et l'heure TU, les échanges (envoyés et reçus), les nouveaux multiplicateurs et l'indication des GSO doubles. Les disquettes 3 1/2" pour PC sous format du logiciel K1EA sont acceptées avec listing récapitulatif sur papier et signé. Porter la mention "SSB" ou "CW" dans le coin en haut à gauche de l'enveloppe.

Les dossiers devront être postés au plus tard le 1er décembre 1998 pour la partie SSB et le 31 décembre 1998 pour la partie CW à : Team Contest CQ Magazine, 76 North Broadway, Hicksville NY 11801, USA.

Les YL



INFOS ET SUGGESTIONS À NADINE AVANT LE 3 DU MOIS. BON TRAFIC 33/88
(Nadine BRESSIER, Mas "Le Moulin à Vent", 84160 CUCURON)

YL entendues en SSB

19.08 F 5 NVR, Nadine	14.148/08.29
22.08 F 8 CIG, Catherine	7.079/09.25 (dépt 57)
16.08 TK 5 MK, Monique	28.503/11.48
20.08 SK 2 KL, Asma	21.206/11.50

23.08 SK 2 KL, Asma	14.201/15.25
30.08 BV 2 RS, Wendy	21.288/08.48
18.08 CF 5 ZV, Petra	14.253/13.14
13.08 DL 6 DC, Crista	14.260/07.00
08.08 G O WWZ, ?	14.198/09.25
01.08 I O ODD, Christina	7.074/13.33
06.08 I 3 LPC, Lidia	7.085/18.50
18.08 IL3/IK3BPN, Patry	14.263/11.50 (IOTA EU 131)

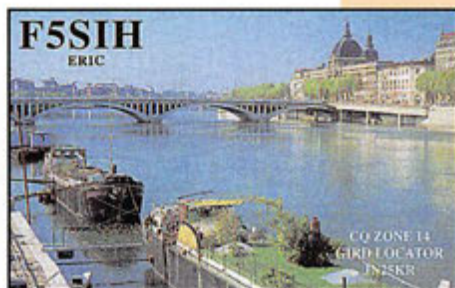

01.08 IT 9 LAC, Vita	7.074/13.30
12.08 IT 9 ZUN, Giovanna	14.165/06.48
17.08 JW 0 YL, Unni	21.248/14.40
19.08 JW 0 YL, Unni	14.248/08.25
12.08 LZ 1 YU, Iskra	14.242/08.40
29.08 PA 3 FTX, Ineke	3.777/20.41
12.08 RZ 9 MYL, Nikka	21.290/09.35
19.08 RZ 9 MYL, Emma	21.303/12.00
25.08 RZ 9 MYL, Nikka	14.122/13.50
08.08 SM 4 VPZ, Lii	14.202/08.45
06.08 SP 9 XAB, Candy	14.196/18.49
09.08 SV 1 BRL/8, Kiki	14.255/18.00 (OTA EU C52)
18.08 UA 3 GOS, Galina	14.209/13.15
25.08 YL 1 YL, Christina	14.210/14.25
12.08 ZK 1 SCR, Ann	14.263/06.45

YL entendues en CW

? F 5 IOT, Hélène	3.519/21.20
12.08 F 5 JER, Claudine	7.010/11.50
20.08 F 5 LNO, Rosy	7.029/11.40
12.08 F 5 NVR, Nadine	7.010/11.50
? F 6 JPG, M.Claude	3.519/21.20
? F 8 CHL, Jocelyne	3.519/21.18
20.08 F 8 CHL/m, Jocelyne	7.029/11.40 (dépt. B3)

09.08 DJ 9 SB, Penata	7.029/08.25
26.08 EA 1 ADG, Esperanza	7.023/21.00 (Soeur de EA1AFB)
26.08 EA 1 AFB, Maruchi	7.023/21.00 (Soeur de EA1ADG)
22.08 G 0 BGV, Mary	7.016/16.25
10.08 LA/OL2FCA, Rosel	7.012/06.25
27.08 SS 7 NW, Jelka	7.029/17.00

12.08 YO 8 TMD, Dana 7/05.21
(14 ans !)

QSL reçues en direct :

Isabelle FBC580Y, Nadine FBC5NVR, Catherine FBC8CIG, Kiki SV1BRL/8, Nelly YL2QZ,

Quelques adresses :

BV 2 FS : Wendy CHANG, PO Box 105 29, Taipei, Taiwan.
HC 6 FG : Mary, PO Box 614, AMBATO, Equateur.
JW0YL : via LAGRHA, Unni GRAN, Mel-lomaasen 128, TROLLAASEN N1414, Norway.

Merci à :

Isabelle F580Y, Claudine F5JER, Rosy F5LNO, Jean F6IAB, Julien F6IRY, Edouard F-11669, J.Michel F-17028, Les Nouvelles DX.

Infos-DX

V6 : Micronésie : JH8BKL et son XYL JF8IYR devaient être V63KA & V63MC du 4 au 7 Septembre, depuis Kosrae Island (IOTA OC 059). Ils devaient être actifs de 6 à 40 mètres en CW et SSB.

Merci de me faire parvenir vos infos avant le 3 de chaque mois :
- soit par courrier
- soit par fax : 04.90.77.28.12

88 de Nadine.

CENTRE-AFRIQUE (Rép.)

Alex, TL5A, (voir notre N° 185 p. 40) continue à être très actif. Vous le trouverez en CW sur 40 mètres entre 04.00 et 04.30 TU, puis sur 1827,5 kHz, et enfin sur 30 mètres après 05.00 TU. GSL via PA3DMH (CBA).

CROZET (Iles)

La mission de F8DBO (durée 14 mois, manager F8AJD) a été annulée.

DJIBOUTI

Fred, J28FA, se trouve habituellement sur 20 mètres CW vers 23.00 TU. GSL via F5MXH (CBA).

ERYTHREE

Après 5 mois d'attente, Bruce, WD4NGB, aurait reçu l'autorisation d'y mener une expédition DX, malgré le conflit frontalier entre l'Erythrée et l'Ethiopie. Il a demandé l'indicatif E31DX avec d'autres opérateurs du "Space A DX Group" et compte participer à l'une ou aux deux parties du concours CQ WW DX. Une tentative aurait lieu du 3 au 18 novembre sur 160-6 mètres CW et SSB. Infos sur les sites web suivants : [<http://qsl.net/entrea>], [http://members.xoom.com/entrea_], [http://members.xoom.com/space_a/entrea.htm].

ETHIOPIE

Steve (G3VMW), Andy (G4ZVJ) et Alan (G3XAG), doivent être ET3AA (ou ET3MW, ET3VJ et ET3XA) depuis Addis Abeba du 16 au 30 septembre. Ils seraient surtout actifs sur les bandes basses. Infos et logs sur le site web [<http://www.bramham.demon.co.uk>]. GSL via G3VMW (CBA).

GAMBIE

Des membres du "Bavarian Contest Club" (BCC) organisent une expédition C56... en octobre avec une participation au concours CQ WW DX SSB (24-25 octobre). Départ le 14 octobre et séjour jusqu'au 27 octobre. Hors contest, ils seront actifs en CW et SSB toutes bandes (et 6 mètres si l'autorisation leur est accordée). Ils pourraient aussi participer au WAG-Contest des 17-18 octobre. Infos mises à jour sur les pages web du BCC [<http://www.uni-erlangen.de/~unr45/BBC>].

MALI

Bob, K4RB, est maintenant TZ6DX depuis Bamako. Il doit y séjourner plusieurs années et être actif toutes bandes et tous modes. GSL via K4DX, voir "les bonnes adresses", ci-dessous.

MAYOTTE (Ile)

Bruno, TK5PB, sera FH/TK5PB depuis AF-027 du 12 au 27 novembre. Il sera actif sur 40, 20, 17, 15 et 10 mètres depuis diverses petites îles FH comptant pour le DIFO : Grande Terre, Petite Terre, Bandrale et Bambo (voir "Diplômes", ci-dessus). GSL directe à Bruno,

TK5PB, Le Magenta 1, 20169 Bonifacio, Corse, France.

LIBYE

Abubaker, opérateur de 5A1A, est habituellement actif sur 21290 kHz vers 18.00-19.00 TU, en direction de l'Europe et de l'Amérique du Nord. GSL via P.O.Box 74421, Tripoli, Lybie.

RODRIGUEZ (Ile)

Franck, AH0W, annonce une expédition internationale en 3B9 (AF-017) pour cet automne. Les dates et les infos restaient à préciser.

TOGO

Une équipe de 11 opérateurs du "Voodoo Contest Group" activera pour la 3ème fois l'indicatif 5V7A pendant le concours CQ WW CW des 28 et 29 novembre. Ils disposeront de 7 stations de 1 kW et de 17 systèmes d'aériens. En dehors du concours, ils utiliseront leurs propres indicatifs 5V ou 5V/ sur toutes les bandes, WARC comprises et RTTY. Ils comptent aussi opérer depuis le Ghana (9G) voisin. GSL 5V7A à GM4FDM directe (CBA) ou via bureau : demande par e-mail à [5v7a@voodudes.com]. GSL pour les autres indicatifs via les instructions de l'opérateur. Infos générales, QSL infos et logs sur les pages du site web [<http://voodudes.com>]. Commentaires et suggestions sur 5V7A par e-mail à [g3sww@compuserve.com].

TOURS EN AFRIQUE

Jacky, F2CW et ZL3CW, se trouve en mission en Afrique de l'Est jusqu'à la fin de l'année. Basé au Kenya, il espérait être actif depuis Kampala (Ouganda) en septembre/octobre (indicatif demandé : 5X2CW) ensuite depuis le Kenya et l'Erythrée. GSL via ZL3CW (CBA non valable), voir "Les Bonnes Adresses", ci-dessous.

AMERIQUES

BRESIL

Une expédition YL organisée par Alda (PP5ASN), Arilda (PY50A), Teresa (PT2TF), Lourdes (PY5LO) et Adri (PY5NT) sera PR5YL en SSB et PR5S en CW, du 29 octobre au 2 novembre depuis l'île Comprida (PY2, SA-024). GSL via PP5LL (CBA).

FALKLAND (Iles Malouines)

Jan, K4GD, sera VP8CRD du 26 décembre 1998 au 16 janvier 1999, avec l'assistance de Bob, VP8BFH, et Tim, VP8CKN. Ils seront actifs toutes bandes et modes. L'indicatif spécial VP8TTY sera utilisé en RTTY surtout

Le Trafic DX

TOUTES VOS INFORMATIONS SONT À FAIRE PARVENIR À LA REDACTION AVANT LE 3 DU MOIS. (VOIR ADRESSE EN DÉBUT DE REVUE).

EUROPE

ESTONIE

Le Call-Book des Radioamateurs Estoniens remis à jour, est disponible auprès de Valerie Lind, ES5AAW, par e-mail [wle@ment.ment.ee] en spécifiant le format désiré. Il est aussi disponible sur les pages du site web [<http://qsl.net/es5aaw>].

ITALIE

L'indicatif spécial, IY2ARI, célèbre du 1er au 30 septembre, le 50ème anniversaire de la revue mensuelle associative de l'ARI, "Radio Rivista". GSL à I2MGP via bureau seulement.

ROUMANIE

Le Call-Book "on line" des Radioamateurs Roumains remis à jour, peut être consulté sur les pages du site web [<http://qsl.net/yo3kaa/>].

AFRIQUE

AFRIQUE DU SUD (Rép.)

Il semble que l'area call ZS3 soit très recherchée. Par conséquent, Edwin, ZS5880, qui a déjà reçu de nombreuses doléances à ce sujet, vous demande de formuler vos vœux par e-mail à [zs5880@icon.co.za]. Si besoin est, il pourrait opérer depuis ZS3 en décembre prochain.

AMSTERDAM (Ile)

Expédition FT5ZH, (27/11 - 23/12, voir notre N° précédent p. 37) : Gil, FT5ZH, sera la station pilote. Les opérateurs sur le terrain seront F5PPP et F5SIH qui disposeront de deux stations et amplificateurs. Les antennes consisteront en une beam monobande 20 mètres, une beam tri-bande 20, 15 et 10 mètres et d'une Titanex 160, 80 et 40 mètres. L'équipe est toujours à la recherche d'une beam destinée aux bandes WARC.

PIALLAZZA ISLAND
IOTA EU 155 - IIA FEO1

24-26 JUNE 1994
www.155.eu
www.155.eu

LA BARRIO, ILA UZZZ, LA BARRIO

pendant le concours ARRL RTTY Roundup de janvier. GSL via K4QD, nouvelle adresse : Jan Heise, 614 Dundee Circle, West Melbourne, Florida 32904, USA. E-mail [k4qd@palmnet.net].

GRENADE (Ile)

Un groupe multinational comprenant W8KKF (J37K), NH7CC, NH7C (J38NA), ES7RE, W8LOW (J37L), W5WW, K5PN, VE3RZ, N6HR, IK6CAC, IV3VIA, DL6LAU, KP2A (J37A), W09Z et W9IXX (J3X) sera actif du 20 au 27 octobre. Ils seront **J3A** en "multi-multi" pour le concours CQWW SSB. Hors concours, ils opéreront avec leur indicatif J3 ou leur "home call"/J3. GSL : J3A via W8LOW (CBA), les autres via "home call".

HONDURAS

Mike, K3UOC et ex 7Z500, ne se rendra finalement pas en HR et séjournera pendant un an, aux USA, voir notre N° précédent p. 38.

MARTINIQUE

- Vincent, F5JMV est **FM5JV** pour une durée de trois ans depuis le 1er août, et comptait être actif en CW et SSB dès que possible. Ses cartes ont été imprimées et il est GSL en direct (voir "les bonnes adresses" ci-dessous) ou via son GSL manager Joseph, F5LNV (CBA), ou via le bureau REF. Il pense aussi activer les îles voisines et compte sur la visite d'OM de la Métropole. Vincent a reçu un excellent accueil auprès des OM locaux dont FM5GS et FM5CW. Bon séjour et bon trafic, Vincent!

- Nuria, EA3AOK, et Josep, EA3PT seront **FM/EA3AOK/p** et **FM/EA3PT/p** sur 80-10 mètres, bandes WARC comprises, en CW, SSB et RTTY, du 20 au 26 octobre. Ils participeront au concours CQ WW DX SSB avec l'indicatif **TO8B**. GSL via EA3BT (CBA). Infos remises à jour sur les pages du site web [http://www.redestb.es/personal/_lgibert].

NAVASSA (Ile)

Rien n'était sûr mais suite au rapport d'une "mission scientifique" qui a eu lieu le 14 août, un débarquement sur l'île pourrait être autorisé par le "US Department of Interior (DOI)" en automne. L'île de Navassa (KP1 au DXCC et NA-09B) située entre Haïti et la Jamaïque, est interdite pour des raisons politiques depuis le début des années 90. Dave, K1FK, s'était porté candidat pour y organiser une expédition DX "multi-multi" 160-6 mètres tous modes. La FCC aurait accordé l'indicatif **N1V** utilisable à partir de septembre jusqu'à la fin de l'année.

NICARAGUA

HR1RMG et YN1RFV/YN6 seront **H76C** depuis l'île Cardon (IOTA : îles du Nicaragua, Océan Pacifique, groupe d) et demanderont une nouvelle référence IOTA. GSL via HR1RMG (CBA).

SHETLAND DU SUD (Iles)

- Stan, HFØPOL, se trouve souvent sur 30 mètres CW de 20.00 à 21.00 TU. GSL via SP38GO (CBA).
- Ricardo, LU1ZL, est actif le dimanche

sur 3630 kHz à partir de 02.30 TU depuis la Base "Teniente Jubany". GSL via : Base Científica Jubany, Correo Argentino El Palomar, Via Base Marambio, 9411 Antarctica Argentina, Rép. Argentine.

ST. KITTS & NEVIS (Iles)

V4, NA-104 : Le référendum qui a eu lieu début août parmi les 6785 résidents-nationaux et votants de Nevis pour une sécession de leur île via à vis de St. Kitts (St. Christopher), s'est révélé négatif à quelques voix près pour une majorité aux 2/3. Devant un tel résultat, un second scrutin pourrait avoir lieu prochainement. Un possible "new one"...

VIERGES (Ile)

Bill (W4WX), Bill (N2WB), Clarence (W4CJ), Chris (VE3FU) et Ernie (W50XA) seront actifs du 19 au 27 octobre avec leurs indicatifs /WP2, /NP2 ou /KP2. Ils seront **WP2Z** pendant le concours CQ WW SSB. Pour infos, contacter Bill, W4WX par e-mail [w4wx@bellsouth.net].

ASIE

ARMENIE

La station spéciale, **EK88L**, active jusqu'à la fin-août, le sera de nouveau en décembre, à la mémoire des victimes du séisme de 1988 qui détruisit la ville de Gyumri (ex Leninakan). GSL via IK2DUW.

BHOUTAN

L'expédition en A5 de Jim Smith, VK9NS, aura probablement lieu pendant la deuxième quinzaine d'octobre avec l'indicatif **A51MOC**. GSL via HIDXA, voir "les bonnes adresses", ci-dessous.

CAMBODGE

Steve, K2WE (ex 3W6WE et XU2WE), projette une nouvelle expédition en XU à la fin de cette année. GSL directe via K2WE (CBA).

EMIRATS ARABES UNIS (U.A.E.)

Daniel, F6ARU (ex VU2DRU & JY9RU) sera en A6 pendant un an depuis Abu Dhabi.

INDE

Après un an d'attente, Gérard, F6EGX, a reçu l'indicatif **VU3AGX**. Il dispose d'un IC-756, une quad et des dipôles. Il devait être actif à partir de septembre à son retour de France.

IRAQ

- L'indicatif spécial Y988IF célèbre du 22 septembre au 1er octobre le 10ème Festival International de Babylone. GSL suivant les informations des opérateurs.

- Le pays compte une trentaine d'amateurs licenciés qui ne peuvent opérer que la station du Radio Club de Baghdad, Y1RS, avec leur propre indicatif. Cette station comporte un équipement assez ancien*, une petite beam tribande et un dipôle 40 mètres. Seules les bandes de 40 mètres et au-dessus

(WARC comprises) sont autorisées.

* Ses membres recherchent une paire de tubes 6JS5C ou équivalents (6KD6, 6LB6, 6LR6) pour un Yaesu FT-101E. Voir "les bonnes adresses", ci-dessous.

JAPON

- 7K4STV/1 & JQ1USM/1 seront actifs depuis l'île d'Hachijo (AS-043) du 23 au 25 octobre inclus. GSL "home calls".

- JI3DST sera **JI3DST/3** en SSB, depuis l'île d'Okunojima (Iles côtières Honshu, AS-117) du 21 au 23 novembre.

Fréquences : 14260 et 21260 kHz. Voir "GSL Infos", ci-dessous.

MALAISIE ORIENTALE

Phil, G4JMB et HSØ/G4JMB, sera **9M6CT** depuis Kota Kinabalu du 7 décembre au 16 janvier puis en avril/mars. Voir "les bonnes adresses", ci-dessous.

MALDIVES (Iles)

Un groupe de 16 opérateurs DL (DM et (X)YL) du "Berlin Dx Group/NODXA" sera **8Q7IO** et **8Q7IQ** toutes bandes 160-10 mètres CW, SSB et RTTY, du 19 octobre au 4 novembre avec une participation en "multi-multi" au concours CQ WW SSB. Certain d'entre eux n'ont pas l'expérience des "pile-up". Ils disposeront de 5 transceivers, 3 amplis 400W et de 150 kg en aériens divers (beams et verticales). Informations sur les pages du site web : [<http://www.qsl.net/8q7io>]. Les logs pourront aussi y être consultés.

Les questions, skeds, demandes de GSL via bureau, etc... peuvent être adressés par e-mail à [8q7io@qsl.net] avant, pendant et après l'opération. GSL directe via Fritz, DL7VRD (CBA), qui répondra dans un délai de 3 mois.

PRATAS (Iles)

Fin août, l'équipe **BV9P** composée d'une dizaine d'opérateurs avait reçu l'autorisation d'opérer en AS-110 dans les deux mois à venir. L'expédition devrait donc avoir lieu en octobre. Vous pouvez formuler vos désirs ("new one" DXCC, 5BDXCC, IOTA etc...) par message e-mail à Paul, BV4FH, qui y participera

[bv4fh@ms2.hinet.net]. Du nombre de ces messages, dépend l'appui logistique des Autorités Taiwanoises qui pourraient assurer le transport aérien direct à bord d'un Hercules C-130 sur les lieux de l'opération.

SINGAPOUR

Mirek, ex HSØ/VK3DXI, sera actif depuis Singapour à partir d'octobre, pour plusieurs années. Il pense obtenir son ancien indicatif 9V1XE. Voir aussi 3W6DXI dans "GSL Infos", ci-dessous.

VIETNAM

Peter, 3W6EA, est autorisé à n'utiliser que les fréquences suivantes avec une puissance Po max. de 500 watts : 14160, 14260 et 21160 kHz. Il est le plus souvent actif entre 15.00 et 16.30 TU. GSL : voir "les bonnes adresses" ci-dessous.

YEMEN

La "Royal Omani Amateur Radio Society" (Oman) serait en pourparlers avec le Ministère des Télécommunications du Yémen en vue de former des opérateurs locaux qui participeraient à une expédition sur l'île de Socotra (AF-028). Cette île de l'Océan Indien est située au large de la Somalie (Afrique) et dépend politiquement du Yémen des côtes duquel il se trouverait à plus de 350 km (nouveau critère DXCC). Socotra compte 15000 habitants mais ne dispose que d'une piste courte pour avions légers. Affaire à suivre...

OCEANIE

AUSTRALIE

VK9NDW est un opérateur novice opérant depuis l'île Fraser (OC-142). Il a été contacté sur 10 mètres SSB. GSL "home call" (CBA).

GUAM (Ile)

- Gus, K4SXT/KH2, et Dave, N2NL/KH2, sont maintenant actifs depuis Guam (OC-026) sur 160 mètres. Ils se trouvent sur 1828 ou 1831 kHz vers 10.00 TU. GSL : K4SXT/KH2 via "home call" (CBA) et

CARTES QSL SPECIALES COUPE DU MONDE



Réf. QSLFOOT

Emplacement réservé pour votre indicatif et votre locator.

Dos standard.

Qualité et format carte postale.

Les 100*

149F + PORT 30F

* A partir de 300 cartes
10% de remise + port.
(100 cartes, port : 30 F ;
200 cartes, port : 35 F ;
300 cartes, port : 40 F ; etc.)

Utiliser le box de commande MEGAHERTZ

N2NL/KH2 via W2YC (CBA). Tous deux forment des opérateurs locaux et sont membres de la MIDXA, dont GSL infos ci-dessous.

- Ramon, **WH6ASW/KH2**, est un enseignant résident de Guam d'où il est très actif en CW et SSB sur 20 sur 20 et 17 mètres. GSL via VK4FW (CBA).

- Les GSL infos remises à jour pour les membres de la MIDXA se trouvent sur les pages du site web (<http://www.guam.net/pub/midxa/>).

GUAM & MARIANE (Iles)

- Des membres de la "Mariana Islands DX Association" (MIDXA) comptent opérer depuis les îles de Guam (KH2, OC-026) et de Saipan, Mariane (KH0, OC-086) pendant le concours "VK/ZL Oceania", les 3-4 octobre (CW) et les 10-11 octobre (SSB). Ils seront actifs sur 80-10 mètres. Depuis Guam, opéreront : KH2D, N2NL/KH2, NH6D/KH2, K4SXT/KH2, WH2U, KH2JU, N4UGM/KH2 et NH2E. Depuis Saipan, opéreront : WH0AAV, KH0CE, AH0D, NH0F, NH0D et NH0E. GSL voir GUAM, ci-dessus.

MARIANE (Iles)

Masa, JH6VLF, sera **KH0/KD7CLP** depuis l'île de Rota (OC-086) Mariane, du 9 au 12 octobre. GSL via JH6VLF (CBA).

NOUVELLE-CALÉDONIE

Philippe, F5PFO (ex J28FO), a reçu son nouvel indicatif **FK8VHT** et devait être opérationnel en septembre. GSL info : lorsqu'il se trouvait à Djibouti, son GSL manager était F6RNU.

TOUR EN OcéANIE, ASIE & AFRIQUE

Roger, KF80Y, sera : ZK100Y, îles Cook du Nord, du 22 au 24 octobre - YJ10Y, Vanuatu, du 25 au 27 octobre - DU*, Philippines, du 28 au 30 octobre - 9V*, Singapour, du 30 octobre au 2 novembre - S790Y, Seychelles, du 6 au 9 novembre

* Licences attendues.

Il sera actif en CW et SSB.

GSL directe seulement, via KF80Y (CBA).

ANTARCTIQUE

Olev, UR8LV, continue à être **EM1LV** depuis la base antarctique ukrainienne "Akademik Vernadsky" située sur l'île Galindez.

Il devrait être actif en RTTY (45 bauds/170 Hz shift) tous les jours sur 14081 kHz à partir de 19.00 TU jusqu'à la fermeture de la bande.

GSL à UR8LV (non CBA) via bureau.

Les managers

1X5AA	W3HNK	FMSJV	F5LNV	V31KR	K5KR
5N3CPR	SP5CPR	HG4I	HA5LN	V31MP	W5ZPA
7X2RO	OM3CGN	IB6M	IK6WGU	V31YK	W5YJK
7X4AN	DJ2BW	KP4X	WP4MIM	VR6TC	W06GUD
9V88G	JL1MWI	OJ8AU	DL6LAU	W4T	WA3HUP
BJ4M	W3HC	RA2FBC	DF4BV	WP3A	W4DN
D2BB	W3HNK	T91S	DL4SEM	XV7SW	SM3CXS
EJ5ISM	UR4IZM	UE1CUG	RZ1AWD	YR2TRS	YQ2KJW
E05JF	UU4JE	UN3F	UN7FJ	ZP0Z	W3HNK
EX8MLE	IK2GPR	UN7LG	KU9C		

QSL infos

3D2DX & 3D2DX/p - par Roberto, EA4DX, depuis Robuma (OC-060) du 29 août au 19 septembre et Viti Lewu (OC-016). GSL via Jose Diaz, EA4CP, voir notre N° 185 p. 42 "les bonnes adresses". GSL via bureau par e-mail (3d2dx@earthling.net). Infos sur le site web (<http://www.qsl.net/ea4dx/index.html>).

3D2PY - par Shoso, 7N2PYF, sur 20, 17 et 15 mètres SSB depuis les îles Fidji du 7 au 9 août. GSL à 7N2PYF directe (CBA) ou via bureau.

3V8BB/4 (ou TS4QI) - étaient les indicatifs demandés pour l'opération depuis AF-073 du 8 au 11 septembre (voir notre N° précédent p. 38). GSL via HB9DNE (non CBA, via bureau ?).

3W6DXI - par Mirek, ex HS0DXI, en CW depuis Ho Chi Minh Ville (Saigon) du 28 août au 3 septembre. GSL à DL4DBR, directe (CBA) ou via bureau. Voir aussi XU2A..., ci-dessus.

3W6JJ - par JA3ART actif toutes bandes CW, SSB, RTTY et SSTV du 22 au 27 août. GSL via JA3ART. Adresse postale : P.O.Box 62, Sakyo Kyoto 606-8691, Japon.

3W6LK & 3W6WE - du 25 au 31 mars. Les, W2LK (CBA) a commencé à répondre aux GSL depuis le 21 juillet. Les demandes directes étaient traitées en priorité. Voir nos N° 182 p. 33 et 185 p. 42.

3W6TV - surtout en RTTY du 23 au 26 août était opéré par 3W6AR, 3W6UB et 3W6HCK (non CBA). GSL via bureau ou suivant les instructions de l'opérateur.

3W6WE - Mars 1998, par Les, W2LK (3W6LK), et Steve, K2WE : L'opérateur et GSL manager, Steve, K2WE (CBA) qui était aussi XU2WE, a posté toutes les GSL directes à la fin juillet, soit 50 % des GSL demandées en direct via XU (Cambodge). Si vous l'avez contacté sans mentionner ou sans avoir reçu GSL, faites-le en part sur e-mail (k2we@juno.com). Toutes les GSL reçues avec réponse "par avion" (2 CRI) suivent la même voie depuis les USA.

3Z0MM - opéré par Bolek, SP4JFR : GSL via SP4KIE (CBA).

4U1TU - par N3TMV et N3VN, depuis l'UIT Genève jusqu'au 26 août. GSL suivant les instructions de l'opérateur.

5T5WW - par Mark, ON4WWW, début septembre. GSL : voir S07WWW, ci-dessus.

5X1LH - par Laurence, GM4DMA, du 14 au 21 août. Il était actif avec 100W sur 17, 15 et 6 mètres en direction de l'Europe. GSL à GM4DMA via bureau seulement.

5W0HP & 5W0BF - respectivement par Hans-Juergen, DL1SDV, et Rainer, DL2BFH, depuis Samoa Occidentale du 20 août au 11 septembre en CW, SSB, RTTY et Pactor. GSL "home calls" (CBA).

7Q7CE - Malawi, par Ely, IN3VZE, jusqu'au 7 septembre. GSL "home call" (CBA).

7Q7DX - GSL via EA4CEN (CBA).

8Q7LI, 8Q7US, 8Q7CC, 8Q7HA & 8Q7HA - par un groupe d'amateurs JA depuis l'île Lohifushi (Maldives) du 15 au 23 septembre. Ils étaient actifs sur 160-6 mètres et A0-10 en CW, SSB et RTTY. GSL à JR2KDN (CBA) directe ou via bureau JA.

Infos par e-mail à : (v6j@dxers.net).

9J2DR - Richard devait quitter la Zambie en septembre. GSL pour toutes ses opérations : voir 9J2DR +... dans "les bonnes adresses", ci-dessus.

9M0C - (Spratly) : Le GSL manager, G3SVH (CBA), avait répondu en juillet à 17000 demandes de GSL simples (1 GSO confirmé par GSL et sans autre question). Les autres devaient être traitées dans les semaines ou mois suivants.

9M2TO/p - par Tex, 9M2TO, depuis Pulau Perhentian (îles Perhentian, AS-073) du 28 au 31 août. Il opérait surtout en CW sur 20, 15 et 10 mètres. GSL à JA2DMV via le bureau JARL.

A35YH, A35PC & A35NQ - respectivement en CW par JA2JW, en SSB par son xyl, JA2DPC et sur 6m par leur fils, JL2ONG, depuis Tonga à partir du 14 août. Ils devaient opérer sur 80-6 mètres avec 100W. GSL via leur "home call" respectif (tous trois ont la même CBA).

A61AJ - Opérateur Ali : son GSL manager Bernie, W3UR (CBA), avait "saisi" toutes les GSL directes sauf celles des logs d'avril-mai 98 et de janvier à mai 97 qu'Ali devait lui envoyer à la fin août. Bernie devait commencer à les expédier à cette dernière date, de retour de congés. N'envoyez surtout pas de doubles via bureau !

AH2R & NH2C - depuis Guam sur 160-10 mètres CW, SSB et RTTY, début septembre. GSL via JI3ERV (CBA).

B15P - depuis l'île Pingtan (Groupe de la Province de Fujian, AS-???) par le "Fujian Islands Hunting Club of China" sur 40, 15 et 20 mètres CW/SSB, du 15 au 17 août. GSL via W3HC (CBA). Infos sur les pages web (<http://www.fortunecity.com/meltingpot/manchaca/844/>).

B17W - depuis l'île Wei-Zhou, actif CW

Les bonnes adresses

3W6EA - Peter, P.O.Box 121, Ho Chi Minh City, Vietnam.

4K9C - nouvelle adresse : P.O.Box 89, 370000 Baku, Azerbaïdjan.

7X4AN - Boukhar Mohamed, P.O.Box 30133, Barcelona 08080, Espagne. Son adresse "home call" et celle de son GSL manager, DJ2BW, ne sont plus valables.

9J2DR, YS1DRF, PT2ZDR & TR8DR - Nouvelle adresse : Richard Dandine, 10 rue de Chuignes, Faucaucourt-en-Santerme, 80340 Bray-sur-Somme, France.

CO2OR - P.O.Box 632, 11300 La Havana, Cuba.

FMSJV - Second Maître Radio Vincent Ortega, STIR Pointe des sables, BP 619, 97200 Fort-de-France Marine, île de la Martinique.

FO0FI & FO0FR - (voir notre N° 184 p. 30), l'adresse de leur GSL manager, K6SLD (ex WA6SLO) a été légèrement modifiée : Richard W. Whisler, 734 Hill Avenue, South San Francisco, CA 94080-4242, USA.

FO0MAC & FO0PAP - via IEDX Network, 4910 Royalton Road, North Royalton, Ohio 44123, USA.

FO0SUC - Joel M. Suc, F5JJW, La Grange, 69440 Taluyers, France.

HS0/G4JMB - (ainsi que 9M6CT, VR2CT et G4JMB). Nouvelle adresse : Philip Weaver, P.O.Box 7, Patpong Post Office, Bangkok 10506, Thaïlande.

KG40X - GSL via W40X (CBA) : Douglas McDuff, 10380 SW 112th St., Miami - FL, 33176, USA.

TZ6DX - GSL via K4DX : Bill Strickland, 355 Segrest Circle, Athens, GA 30605 USA.

VR6DB - Dave Brown, P.O.Box 13, Pitcairn Island, via Nlle-Zélande.

XV7SW - GSL via Rolf, SM5MX. Nouvelle adresse : Rolf T. Salme, Embassy of Sweden, 1-10-3-100 Roppongi, Minato-ku, Tokyo 106, Japon.

YB2ERL & YC2ERL - YC2ERL a changé de préfixe et d'adresse. GSL via YB2ERL : Bambang Suryo Widodo, Jl. Permata Gading J-161A, Semarang 50176, Indonésie, ou bien P.O.Box 1191/SM, Semarang 50011, Indonésie.

ZL3CW & F2CW - Jacky Calvo, P.O.Box 593, Pukekohe 1800, Nlle Zélande.

Clubs et associations :

HIDXA - Heard Island DX Association : P.O.Box 90, Norfolk Island, NSW 2899, Australie.

Nous vous rappelons cette adresse GSL de Jim Smith, VK9NS, qui devrait opérer depuis le Royaume de Bhoutan (A51MOC).

Radio Club of Baghdad Iraqi Association for Radio Amateurs, P.O.Box 55027, Baghdad, Iraq.

The Dodecanese Radio Amateur Association, (J45RDS et SV5RDS), nouvelle adresse : via Pandelis Vassiliadis, SV5AZ, P.O.Box 329, 85100 Rhodes, Grèce.

Abonnez-vous à **MEGAHERTZ**

et SSB sur 80 et 40 mètres du 21 au 24 août. GSL directe seulement via Yang, BD7JA, P.O.Box 1713, Canton 510600, R.P. de Chine.

BV2RS - par Wendy depuis Taiwan, actif sur 20 mètres vers 12.00 TU. GSL via BV2RS (CBA).

C21JH - par Jack, VK2GJH, actif sur 80-6 mètres bandes WARC comprises depuis Nauru, du 26 août au 5 septembre. GSL directe seulement à Jack Harden, P.O.Box 99, Ryde, NSW 1680, Australie, (CBA différente).

CE3/NE4Z - par Steven, NE4Z, depuis Santiago du Chili sur 40-10 mètres CW et SSB. Il pensait aussi opérer depuis des îles CE IOTA en août/septembre. GSL via AJ4Y (CBA).

CQ4M - par l'Atlantico DX Group depuis le phare de Montedor (Nord Portugal) les 22-23 août. GSL via bureau.

CU9A - par CU4AH, CU7BC et CU5AV, depuis l'île Corvo, Açores (EU-089) du 12 au 19 août. GSL selon les instructions de l'opérateur.

CY9/WV2B - L'île St. Paul par Duane, WV2B, du 9 au 14 septembre. L'opération dépendait des conditions météo. GSL "home call" (CBA).

DK/MU0BKA/p - par Jay, K4ZLE, du 18 au 23 juillet sur 80, 40, 15, 12 et 10 mètres surtout en CW. GSL via K4ZLE (CBA).

DF0WLG - depuis le phare de l'île Ruden (EU-057), les 22-23 août. GSL à DL1NZA directe (CBA) ou via bureau.

DF20K/p - Michael était actif sur 80-10 mètres GRP CW depuis l'île Foehr (EU-042) du 24 août au 1er septembre. GSL "home call" (CBA).

DL7VRO - Fritz est le GSL manager des opérations suivantes : 3D2AO, IO & XO, 5V7HR, 9I2A, M & Z, C56/DL7UBA, CT3/DL7UBA, CT3/DL7UTM, EA8/DL7AU, EA8/DL7IO, ED8CMT, FW/Y31XO, FW/Y58IO, H44IO, IQ & XO, S01HH, S05OE/1, T21XO, T28IO, T25AO, TN2M, TN4U et YJ0AIO/AIQ. GSL via DL7VRO (CBA).

EA6/ON4CEL - Frank, jusqu'au 23 juillet, sur 40 mètres CW. GSL "home call".

EL2PP - en CW comme "guest operator" en novembre 1993 : GSL via I8NHJ (CBA) e-mail { i8nhj@pagus.it }; en SSB, GSL via N2CYL (CBA).

EN8IL - par un groupe d'amateurs ukrainiens depuis l'île Ljapino en Mer d'Azov (non IOTA) du 21 au 25 août. GSL directe à UT8IO, P.O.Box 109, Mariupol, 341050, Ukraine.

EP2MKO - L'acceptation de ses GSL pour le DXCC est suspendue faute de documentation de sa part.

ER27A - était un indicatif spécial commémorant du 22 au 31 août le Jour de l'Indépendance de la Moldavie. GSL via ER1DA (CBA).

ET3AA et/ou ET3MW, ET3VJ, ET3XA - par Steve (G3VMW), Andy (G4ZVJ) et Alan (G3XAG) depuis Addis Abeba, du 16 au 30 septembre

EV200M - était une station commémorative depuis Novgrudok du 12 au 19 août. GSL via EW4MM (CBA).

FO0YAM - depuis Bora Bora (OC-067) en août, était actif sur 20 et 15 mètres CW et SSB. GSL à JK1FNN (non CBA) via bureau.

FP/N9PD - du 26 août au 1er septembre par le "Prairie DX Club" (voir notre N° précédent p.41). GSL via

bureau à N9PD (non CBA) ou directe à KF9YL (CBA). Les infos, logs et photos de l'expédition sont disponibles sur le site web { <http://www.prairiedx.com> }.

FS5PL - par Eddie, EA3NY, depuis St-Martin pour le CQ WW RTTY des 26-27 septembre. Infos par e-mail à { ea3ny@bitradio.com }. GSL "home call" (CBA).

FT5XN - Hélios, F6IHY, devait quitter Kerguelen le 28 août. GSL via F6PEN (non CBA, voir la nomenclature du REF).

G0UIH/p & G0XFA/p - Steve et Roger étaient actifs sur 80-10 mètres et WARC SSB depuis l'île Holy (EU-120) du 24 au 27 août. GSL via G0UIH (CBA).

GJ/PA3DSR - par Marin, PA3DSR, depuis Jersey (EU-124), du 11 au 15 septembre. GSL "home call" (CBA).

GM0HBF/p & GM0BC/p - devaient être actifs depuis l'île Monach (EU-111) les 10-11 ou 11-12 août. GSL via GM0HBF (CBA).

H40AA & H44DX - Tim, N4GN, signale que toutes les GSL directes correspondant à des GSD correctement saisis sur PC, ont été expédiées le 7 septembre. Les autres nécessitant une recherche sur les logs papier et les enregistrements de "pile-up", devaient être envoyées dans le cours du mois. N'envoyez pas de seconde GSL pour le moment. Les GSL via bureau suivront. Les 67000 GSD effectués sont traités par 3 groupes de volontaires : (W-VE), (JA) et (EU+le reste du Monde).

HA5AF, ARX, BEJ, CCI, COK, COX, FA, KFV, NK, OFN, VZ, WG & HG5WG - étaient actifs à l'occasion du Championnat Européen d'Athlétisme qui se déroulait cette année à Budapest du 18 au 23 août. Il suffit d'avoir contacté sept de ces stations pour obtenir un diplôme gratuit. Vous devez pour cela rédiger vos cartes GSL et les envoyer à : Radioclub, P.O.Box 114, H-1537, Hongrie. Infos sur { <http://url2.hszk.bme.hu/~fg214> }.

HB0/DL0HUN - sur 160-10 mètres depuis malbun (alt. 2000m), Liechtenstein, du 24 juillet au 2 août. GSL via la station-club DL0HUN (CBA).

HB0/MU0BKA/p - par Jay, K4ZLE, du 24 au 26 juillet.

Voir DK/MU0BKA/p, ci-dessus.

HL9PRO - par Jim, W4PRD, du 21 au 25 septembre. GSL "home call" (CBA).

IA5/IK0YUJ - Riccardo, IK0YUJ, en CW depuis l'île Goglio (EU-028), du 30 août au 7 septembre. GSL "home call" (non CBA) via bureau.

IA5/IK4WLU & IA5/IK4RUX - depuis l'île d'Elbe (EU-028) du 30 juillet au 2 août. GSL "home calls" (CBA).

ID9/OM3JW/p & ID9/OM2DX/p - par OM3JW et OM2DX depuis l'île Vulcano (EU-017) en SSB et CW, du 4 au 11 septembre. GSL via "home calls" (CBA).

IJ9/... - par KBPGM, IT9HLN, IT9NGN et IT9FCC depuis Pietra di Patti (EU-166), Le Pietre Nere (EU-025) et Scoglio San Biagio (EU-025). GSL "home calls" (CBA).

IK1SPE - Gianni était LA/... depuis l'île Andoya (EU-033) du 22 au 24 juillet, puis SM/... depuis l'île Alhon (EU-087) les 28 et 29 juillet et OZ/... depuis Mon Island (EU-029) le 2 août. GSL à IK1SPE directe (CBA) ou via bureau.

IL4/... - par I20GV, I2RFJ, IK2JYT, IK2XDE, IK2XDF et IK2XNW, depuis

Scanno di Piazza (EU-155) les 26 et 29 août. Pour tous les opérateurs GSL via IK2XDE directe ou via bureau.

IM0/IS0LYN - Mario, IS0LYN, était actif depuis les îles Isola Piana (EU-165) et dei Porri (EU-024) pendant le mois d'août. GSL "home call" (CBA).

IQ1L - par un groupe d'amateurs génois, depuis le phare "la Lanterna". GSL via I1IOF, Sezioni ARI di Genova, P.O.Box 347, 16100 Genova - GE, Italie, ou via bureau.

IQ4LYR - était un indicatif spécial utilisé par l'ARI Cesena jusqu'au 7 septembre. GSL via I4YTY (CBA).

J43DIG - en SSB et CW du 9 au 26 septembre compte pour SV3 et pour le diplôme DIG. GSL via bureau à DJ8OT ou directe à son adresse postale : Eberhard Warnecke, P.O.Box 101244, D-42512 Velbert, Allemagne.

J47LHA - depuis le phare d'Alexandroupolis (SV7), les 22-23 août. GSL via SV7CD (CBA).

J6/DL9BQ - par Mathias, DL9BQ, sur 20 et 15 mètres SSB depuis Ste Lucie (NA-108), jusqu'au 21 août. GSL "home call" (CBA).

JA5AUC/1 & JA5JDQ/1 - depuis l'île Amami, du 12 au 16 septembre. GSL via JA5AUC (CBA).

J6LJC/6 & J6GUM/6 - en CW et SSB sur les fréquences IOTA depuis l'archipel Amakusa (AS-012) du 13 au 15 août. Tous deux sont GSL via Yuki, JA6LJC (CBA).

JJ3DST/3 - par Take, JJ3DST, depuis les îles Awajishima (non IOTA) du 12 au 14 septembre et Okunojima (AS-117) du 21-23 novembre. GSL "home call" directe (CBA) ou via bureau.

JJ11B/6, JP1LCI/6 & JR6USF - depuis les deux îlots Shimiji et Kamiji (Iles Yaeyama, AS-024), les 11-12 septembre. GSL "home calls" directes (CBA) ou via bureau.

JW0YL - par un groupe d'YL dont Evelyn, F5RFB, depuis Svalbard (EU-026) du 20 au 24 août. GSL suivant les instructions de l'opératrice.

JW2PA - par Leif, LA2PA, depuis Spitzberg (EU-026) était actif toutes bandes, du 11 au 13 septembre inclus. GSL via LA2PA (CBA).

JW4KQ & JW9OI - par Borge, LA4KQ et Olav, LA9OI, depuis Svalbard, jusqu'au 6 septembre. GSL "home calls" (CBA).

JW6RHA - depuis divers phares de Svalbard, les 22-23 août. GSL via LA6RHA (CBA).

K1WY - Bill (non CBA) est le GSL manager de ET3BT, G16YM, TF8GX, TF7GX, UA0DC, UA0ZBK et UA0ZBK /Ø. GSL via Bill Yoreo, P.O.Box 2644, Hartford, CT 06146-2644, USA.

K2HJB - Hank était actif sur 20 mètres SSB depuis Montauk Point, Long Island (NA-026) et Block Island (NA-031) du 17 au 20 août. GSL via KP2PEP (CBA).

K4M - depuis Midway (OC-030) par la "Midway-Kure DX Foundation" du 20 au 25 septembre. Non CBA.

MADE IN FRANCE

euro QSL
(attention les yeux!)



CARTES QSL COULEURS



couleurs éclatantes, papier 300g, verni UV, paquets de 100ex.

Nb	1500	3000	6000
Frs	1190	1590	2390

ECHANTILLONS GRATUITS CONTRE ENVELOPPEMENT A 4,50€TCS

euro QSL
(attention les yeux!)

BP 106
63107 BEAUMONT
FRANCE

www.euro-qsl.com

K8SCH - était une station-club active 40-10 mètres depuis l'île d'Avalon (NA-111) du 8 au 11 septembre. GSL "home call" (CBA).

KH0/JH1UUT - depuis l'île Rota (Mariane), début novembre. GSL via JH1UUT (CBA).

KH9 - par N6MZ/KH9, N200/KH9, N2WB/KH9 et K8XP/KH9, depuis l'île Wake (février 1998). Tom, N4XP, devait répondre au GSL en septembre. GSL : voir ZK1XXP, ci-dessous.

KL7 - par Tim, N07F/KL7, depuis l'île Fox (NA-059). GSL via K8NA (CBA). LU6XGI - Al, depuis la Terre de Feu (SA-008). GSL CBA.

LX/MU0BKA/p - par Jay, K4ZLE, du 31 juillet au 2 août.

Voir DK/MU0BKA/p, ci-dessus.

N20B - par le "Old Barney ARC" actif 40-10 mètres SSB depuis NA-111, les 8 et 9 août. GSL via N20B (CBA).

N5FTR - Buzz (voir IRC ci-dessus) est le GSL manager des stations suivantes : Stations actives P29BW (OC-008), TU5GD, ZD7JP, OA4DHW, 5T5TY et A41KJ. Stations GRT ou en stand-by H75A, JB7CG, KG4CM, KG4DD, V31BR, V31ML, P29BT, 9M8BT, 9M8FH, 9M8YL, Z21BA, C91J, C9RJJ et PJ0/KB5DZP. GSL via N5FTR (CBA).

OA4/DL9GMM - par Horst, DL9GMM, sur 30, 20 et 17 mètres CW. GSL "home call" (CBA).

OJBAU - avec deux stations du 21 au 27 juillet depuis Market-Reef (EU-053), a totalisé 14350 GSD dont 2393 pendant le contest IOTA. Les conditions de propagation étaient bonnes mais perturbées par des aurores boréales. GSL en septembre à DL6AU, via bureau ou directe à sa nouvelle adresse : Carsten Esch, Kreuzweg 22, 21376 Salzhauzen, Allemagne.

ON4USA - est une station commémorative active chaque année, le 2ème week-end de septembre, depuis la zone de service du Cimetière Américain de la Seconde Guerre Mondiale sis à Henri-Chapelle près de Liège. GSL via ON5PL (CBA).

OZ7DAL - depuis le navire-phare "Fyrskib XXI" les 22-23 août. GSL via OZ7DAL (CBA).

P6LH - par le radio VERON Club Alkmaar depuis le phare d'Egmont on Sea, les 22-23 août. GSL via bureau.

PUSU & PW5L - respectivement en SSB et CW, par Luc (PP5AVM, CBA), Rod (PP5AP), Jay (PP5LL, CBA), John (PP5YZ), Fox (PY5BF, CBA), Wil (PY5ZT) et PY5HSD, du 10 au 14 septembre depuis l'île Sao Francisco (SA-Q27). GSL "home calls" CBA.

RA0FF - met près de 200 logs + infos à votre disposition sur son site web : (<http://www.qsl.net/ra0ff>).

RA10Q/1 - Nick, opérant depuis des îles de l'Arctique : Kildin (EU-Q82) le 16 juillet, Korga (EU-160) du 25 au 27 juillet dont le concours IOTA et Kharlov (EU-161) le 30 juillet. GSL (avec CRI seulement) à : Nick A. Smerdov, P.O.Box 24, Cherepovets 162627, Russie.

RK0FWL/p - depuis l'île Moneron (IOTA ?) pendant le concours IOTA. GSL à RK0FWL (CBA) directe ou via bureau. Logs et infos sur les pages du site web de RA0FF, voir ci-dessus : (<http://www.qsl.net/ra0ff/RKO/moneron.htm>).

RK3DZJ/1 - par plusieurs opérateurs depuis EU-147, du 22 au 28 août. Ils étaient actifs toutes bandes HF en CW et SSB. GSL via RA3DEJ (CBA).

RU0C ou RU0CZ - étaient les indicatifs demandés par le groupe RA3DEJ, RW3FS, RZ3FW, UA0DC et UA0ZBK/0 pour leur expédition depuis l'île Malinskoye (Oblast de Kharabovsk, lettre "b", réf. IOTA à définir) et depuis l'île IONY (AS-O69) du 20 juillet au 2 août. Ces dates n'ont pu être respectées pour des raisons de transport et l'expédition avait été remise à des dates ultérieures. GSL et infos via RA3DEJ : Dmitry Ognistyj, P.O.Box 2, Zarya, 143992, Moscow obl., Russie.

S07VWV - par Mark, ON4VWV, du 25 août au 1er septembre. GSL via ON5NT (CBA).

SK7DD - depuis le phare de Kullen (Suède), les 22-23 août. GSL via SK7DD (CBA).

SO0FHG - par Fritz, PA0FHG, du 2 au 9 septembre. Il était actif sur HF et 6-2 mètres. GSL "home call" (CBA).

SV/IK3GES - était l'indicatif utilisé par Gabriele, IK3GES, depuis les îles EU-Q49, Q52, Q60, Q72, Q75, 113 & 158, jusqu'au 22 septembre. GSL via IK3GES (CBA).

SV5/IK5ZTW - (voir notre N° précédent p. 40) : l'adresse (non CBA) de Gabriele est : Gabriele Tasselli, IK5ZTW, P.O.Box 7027, 59100 Parato - PO, Italie ou via bureau.

SVB/IK5ZTW/p - depuis EU-113, EU-158 et peut-être EU-Q52 jusqu'au 6 septembre. GSL voir SV5/IK5ZTW/p ci-dessus.

SV/F5CDF & SV/F5HPP - fin juillet,

étaient deux stations actives en portable et mobile SSB, depuis diverses "areas calls" grecques (SV1, SV3, SV4, SV6 et SV8). GSL "home calls".

T30JH - Kiribati Occidentale, par Jack, VK2GJH, actif surtout sur les bandes WARC, jusqu'au 25 août. GSL "home call" (CBA).

TM7I - depuis EU-Q48 et d'autres îles françaises IOTA et DIFM jusqu'au 23 août. GSL via F5SSM ou F5JYD.

V63KA & V63MC - par JH8BKL et YL JF8IYR en SSB et CW sur 40-6 mètres, depuis l'île Kosrae (OC-Q59), du 4 au 7 septembre. GSL via JH8BKL (CBA).

VK3AJJ & VK3PGR - Paul et Norman devaient être actifs depuis l'île Gabo (OC-196) du 29 août au 1er septembre. GSL "home calls" (CBA).

VK8AN ou VK8AN/6 - Dan, depuis l'île Troughton (OC-154). Ceux qui n'ont pas reçu de confirmation peuvent envoyer une GSL directe à son manager Alan, VK4AAR (CBA depuis 1995).

VP8CZJ - par Carl, G4GFU, depuis l'île principale des Falklands (SA-Q02) du 25 au 29 août. GSL à G0HXL via bureau (non CBA).

VP9/ - par Rush, W4QA/VP9, sur 20, 15 et 10 mètres et WARC CW depuis les Bermudes (NA-Q05) du 1er au 3 septembre. GSL via W4QA (CBA).

VQ9QM - par Dale, W4QM, est de nouveau actif 160-10 mètres CW depuis Chagos (AF-Q06), en septembre. GSL "home call" (CBA).

VJ2PAI/50 - voir AT0PAI, dans notre N° précédent.

W1DIG & WF1N - sur 40-10 mètres SSB, depuis les îles de Shoals/Appledore (NA-148), du 18 au 21 septembre. GSL respectives via W1DIG (ex KA1DIG, CBA) et WF1N (CBA) directe ou via bureau.

W1RQ - Brad était actif sur 20, 17, 15 et 10 mètres SSB depuis NA-Q46 du 28 août au 3 septembre. GSL "home call" (CBA).

W2GSB - en multi-opérateur SSB et CW depuis le Phare de Fire Island, NY, du 14 au 23 août. Infos sur (<http://www.gsbarc.org>). GSL via AC2P (CBA).

W4/ - VE3XZ/W4 par Eddy, VE3CUI, actif 160-10 mètres 100W depuis l'île Ocracoke (USA, North Carolina, NA-Q67) du 23 au 31 août. GSL à VE3CUI (CBA) directe ou via bureau VE.

W4/... - par Gregg, VE3ZZ/W4, d'après l'île Hilton Head (NA-110), du 29 août au 12 septembre. GSL via VE3ZZ directe (CBA) ou via bureau VE.

W5BOS/7 - par lanny, W5BOS depuis le phare de Tillamook Rock (Orégon), le 21 septembre. GSL via "home call" (CBA).

W7VR/p - en multi-opérateur SSB et CW sur 20, 15 et 10 mètres depuis le Phare de Fort Casey (NA-Q65), les 22 et 23 août. GSL via W7VR (CBA).

XM3/CH3/CI3/VE8PBX + CH3HBC/325, CI3XXV/25 - "Polar Bear 98" Expédition (Canada). Voir notre N° précédent p.41. L'indicatif XM3PBX avait été accordé

pour le parcours par chemin-de-fer entre Toronto et Moonsonie du 15 au 30 août. Les autres préfixes devaient être utilisés depuis les divers séjours de l'expédition. Infos via "OPDX Archives" par e-mail (opdx-request@nshore.org) sur les pages (getvolume98/363.0). Sinon, vous pouvez toujours consulter les pages du site-web (<http://webhome.idirect.com/~galacti>).

XR40TC - marquait le 40ème anniversaire du Radio Club Temuco. GSL via bureau ou directe à CE6TC, P.O.Box 1234, Temuco, Chili.

XU2A, XU2C ou XU2DXI - étaient les indicatifs demandés, par Mirek, VK3DXI, pendant son séjour à Phnom Penh (Cambodge) du 4 au 9 septembre. GSL voir 3W6DXI.

XX9YD - était l'indicatif demandé par Jon, W8BYJF, et Léo, K8PYD, pour le concours CGWW RTTY. Ils avaient déjà utilisé cet indicatif les années précédentes. Après le concours, ils étaient aussi actifs CW et SSB toutes bandes. GSL via K8PYD (CBA).

YB... - Indonésie : Didí, YB4JIM, nous recommande : N'envoyez surtout pas

de GSL directe pour l'instant ! Il semble que suite à la crise économique et à la dévaluation de 1000 % de la monnaie locale, il y règne une certaine confusion et plus personne ne s'y reconnaît. Les CRI et les petits "billets verts" n'auraient plus cours auprès des guichets bancaires et postaux mal informés. Ceux-ci n'accepteraient que des sommes de 100 US\$, du moins pour l'instant... Par contre Akhmad, YB4JIM, annonce que ce moment de panique est passé en ce qui concerne les CRI : Un seul CRI (mais surtout pas de "billet vert") suffirait pour répondre GSL au monde entier.

YE1ZI - du 15 au 17 août, actif toutes bandes en SSB et CW depuis l'ouest de l'île de Java (OC-Q21), était un indicatif commémoratif de l'indépendance de l'Indonésie. GSL via YB0TK directe (CBA) ou via bureau. Infos e-mail (<mailto:dxuk@hotmail.com>). Voir "YB...", ci-dessus.

YO... - L'annuaire remis à jour des radioamateurs roumains (YO Call Book) y compris leur adresse e-mail, est disponible sur les pages web (<http://www.qsl.net/yo3kaa/>).

A propos des CRI (ou IRC)

Depuis longtemps, les coupons-réponses internationaux émis par l'Union Postale Universelle servent de monnaie d'échange de GSL (voire de diplômes et autres documents) dans le monde radio-amateur. Un moyen plus sûr que les "billets verts" très convoités par le commun des mortels et dont l'envoi par le courrier postal n'est d'ailleurs pas légal. Bref, la plupart d'entre nous reçoivent et envoient des CRI sans en avoir négocié un seul depuis longtemps, à un bureau de poste. Les fervents du DX, d'expéditions DX et leurs GSL managers ont tous une bonne liasse de CRI en réserve. Certains d'entre eux les revendent même sur des "marchés parallèles" (voir les petites annonces des revues US), mais en France nous n'en sommes pas là ! Encore faut-il savoir si ces coupons sont valides lorsque vous les négociez, contre un envoi-réponse auprès d'un bureau de poste. Voici les conditions actuelles de validité d'un CRI contre un envoi de 20 grammes :

- Sur la dernière édition, le texte rédigé en français figurant au dessus des trois cases, doit se terminer par les trois mots suivants "... par voie aérienne". Les éditions précédentes ne les comportaient pas et sont négociables contre un envoi dit (par voie) de "surface".

- Seule la case de gauche (Empreinte de contrôle du pays d'origine) doit comporter le cachet du bureau de poste émetteur. Certains pays y impriment leur nom ("Suisse", "Hellas", par exemple) mais ce cachet doit s'y trouver.

- Accessoirement, la case du centre comporte la valeur imprimée du coupon dans la monnaie du pays d'origine parfois surchargée d'un timbre de surtaxe dont le cachet chevauche la case de gauche. Cette case peut rester vide pour les pays dont les tarifs postaux changent fréquemment : il s'agit le plus souvent de paysiers dont la monnaie n'est pas convertible.

- Par contre, la case de droite doit rester libre. Sinon elle indiquerait que le CRI a déjà été échangé auprès d'un bureau de poste contre un envoi-réponse par la voie postale et n'est plus valide ; d'ailleurs, en France un tel coupon reste acquis par la Poste.

De tout cela, nous devons conclure que seuls les CRI dont la case de droite est vierge restent valides car ils ne comportent pas de date limite de validité. Les autres sont appréciés par certains philatélistes. En cas de doute, envoyez un message à Steve, KU9C, e-mail (kuj9c@ix.netcom.com) qui vous enverra des clichés de CRI bons et mauvais.

Source : OPDX Special Bulletin #370.2 du 19 août 1998. Une enquête de John, K1XN, avec la collaboration de nombreux GSL managers bien connus dont F6FNU.

- Voir aussi "YB..." dans les "GSL infos" ci-dessus.



Z30M, Z31GB, Z32GW, Z32XA, Z32XX, Z37FCA & Z350GBC - sont GSL via Mike, NN6C (CBA).

ZADIS - par le Radio Club Partizani, en CW et SSB depuis l'île de Sazan (EU-169) entre le 2 et le 15 septembre. Sa CBA "home call" étant peu sûre, GSL via l'adresse de ZA1K aux USA : Arben Goxhaj, P.O.Box 1, Westbrook, MN 56183, USA.

ZF2JM - les île Caïman par Jim, KD3YK, en GRP CW sur 40 et 20 mètres jusqu'au 14 août. GSL "home call" (CBA).

ZG2... - était un préfixe spécial pouvant être utilisé début septembre par les stations ZB2, en l'honneur du "Gibraltar National Day". GSL via ZB2 et même suffixe. Martyn, G3RFX (CBA) était ZG2FX du 2 au 4 septembre, GSL "home call".

ZK1SCQ & ZK1SCR - par Wolf, DL2SCQ, et YL Ann, DL1SCQ depuis l'île Mangaia (OC-159) du 24 au 28 août.

GSL à DL6DK directe (CBA) ou via bureau.

ZK1XXP - depuis l'atoll de Pynrhyn, îles Cook du Nord (septembre 1997) : Tom, N4XP, a répondu à toutes les GSL directes et traite celles via bureau. En cas de non-réception contactez-le par e-mail (n4xp@juno.com).

GSL via DDXA-N4XP, 2011 new High Shoals Road, Watkinsville, GA 30677, GA 30677, USA ou via WA4YBV (CBA).

ZL4AA - depuis le phare des "Tairaoa

Heads", les 22-23 août. GSL via ZL4AA (CBA).

ZL8RS - Kermadec par Bob Sutton, ZL1RS : les pages sur l'expédition peuvent être consultées sur le site web (<http://www.qsl.net/z1rs/>).

ZP5X - est le nouvel indicatif utilisé par Tom, ZP5ALZ ex ZP0X, durant les concours majeurs. L'ancien préfixe ZP0 n'est plus accordé. GSL via W3HNK (CBA).

ZP6YM - par Doug en CW sur 18, 21 et 28 MHz. GSL "home call" (CBA).

ZS1ACH - opérait depuis le phare de l'île Robben (AF-064), les 22-23 août. GSL "home call" (CBA).

ZW40SD - était un indicatif spécial utilisé début septembre. GSL via PY5AWB, CP 6025, Curitiba, Parana, 80011-970 Brésil.

ZW4SM - par PY4SM, TF, ART & ACL, en CW et SSB, célébrait le 176ème anniversaire de l'indépendance du Brésil, du 4 au 6 septembre. GSL via PY4SM, CP 120, Belo-Horizonte - MG, 30.123-970 Brésil.

Les Pirates :

- KZ1A par un certain George se disant être de Reverse, MA. Don, le vrai titulaire, se trouve à Pembroke MA, USA (CBA).

- Virgil, KC8CUM, signale que son indicatif est usurpé sur le trafic via satellites. Virgil qui a reçu ainsi de nombreuses GSL, n'a pas le matériel pour trafiquer dans ce mode.

- L'indicatif H40AA a été usurpé à plu-

sieurs reprises durant l'expédition, en particulier sur 7 et 28 MHz. Ce sont

surtout les stations japonaises qui en ont été les victimes.

50 MHz

Une excellente ouverture générale en sporadique E, a enfin eu lieu le samedi 15 août. Des stations françaises ont pu contacter ou écouter avec des reports impressionnants : la Scandinavie (LA, OH, OZ et SM), les Pays Baltes (ES, LY, YL et UA2) et l'Europe Centrale jusqu'au Nord des Balkans (S5, T9, ER, EV, HA, OK, OM, SP, UR, YO, YU) soit de 0 à 90° en "single hop" (2500 km max.). L'alerte avait été donnée par une ouverture inhabituelle sur 27-30 MHz. En ce jour de fête et de contests UHF+, l'évènement est passé quasi-inaperçu. Domage, car la FMU (Fréquence Minimale Utilisable) avait atteint la bande des 2 mètres pendant quelques instants vers 09.00 TU. Il est vrai que le 2m connaissait aussi une propagation en tropo, FAI et même par meteor-scatter (Parselides). Le lendemain, 16 août, la bande était ouverte vers le sud-est puis le sud-ouest. Mais il faut espérer qu'avec l'activité croissante du nouveau cycle solaire, un ou plusieurs événements de la sorte se reproduiront en septembre/octobre. Après quoi, l'année 1999 nous réservera d'agréables

surprises, en "multi hop" pourquoi pas ? Entre-temps, des ouvertures fréquentes "point à point" ont lieu entre F et 9H, CN, CT, EA, I et SV. Surveillez les balises* en bas de bande, surtout en milieu de journée.

* Nouvelle balise entendue : "CN8LI IM63", Rabat/Maroc, sur 50.026,5 kHz, qui passe en même temps que les balises CT. GSL via CN8LI (CBA).

Les balises "SV1SIX KM17", Athènes/Grèce sur 50.040 kHz et "SV9SIX KM25", Iraklion/Crète sur 50.010 kHz, sont toujours opérationnelles et souvent reçues. GSL via SV1SV (CBA).

Merci à :

425 DX News, ARI, ARRL, DARC, DJ9ZB, F-10255, F5JJW, F5SGI, F6FNU, FM5JV, JARL, LNDX, OPDX, REF, Réseau FY5AN, RSGB, UBA, UEF, URC & USKA.



SSTV & FAX

ENVOYEZ SUR DISQUETTE (FORMAT PC OU MAC)

À LA RÉDACTION DE MEGAHERTZ magazine (AVEC VOS NOM, PRÉNOM ET INDICATIF SUR L'ÉTIQUETTE DE LA DISQUETTE), VOS PLUS BELLES IMAGES RECUES (ET NON ÉMISES) EN SSTV OU EN FAX ET ELLES SERONT PUBLIÉES DANS CES PAGES.



1. STÉPHANE BARTHE, F1FXC



2. BENOIT CADIEU, F-16515



3. MARC NOGENT, F11734



4. JEAN-LUC ROGERE

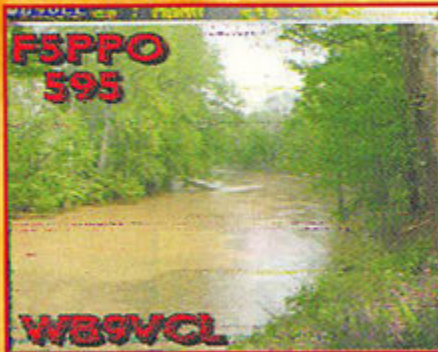

5. E. DESESPRINGALLE, F5PPO



6. ANDRÉ BERTHELOT, F16502

SARCELLES

LE PRO A ROMEO

DIFFUSION

CENTRE COMMERCIAL DE LA GARE RER - BP 35 - 95206 SARCELLES CEDEX
Tél. 01 39 93 68 39 FACE A LA GARE "RER" GARGES - SARCELLES Fax 01 39 86 47 59

BOITES D'ACCORD

VECTRONICS
VC-300M 890 F



VECTRONICS
VC-300DLP 1 090 F



VECTRONICS
VC-300D 1 390 F



DAIWA
CNW-420 2 963 F

DAIWA
CNW-520 4 592 F



ALINCO
ED-X1 1 690 F



KENWOOD
AT-50 2 250 F



DAIWA
CNW-420 2 402 F
Coupleur VHF/UHF

VECTRONICS
HFT-1500 3 490 F



ICOM
AH-3a 3 304 F
AH-4 3 109 F
AT-180 3 290 F



APPAREILS DE MESURE

DAIWA
CN-465 907 F

ROS/WATTMETRE
VHF/UHF

DAIWA
CN-495N 999 F

ROS/WATTMETRE
880-1300 MHz

DIAMOND
SX-100 1 163 F



ROS/WATTMETRE HF

DAIWA
CN-101L 654 F



ROS/WATTMETRE
HF/VHF

DAIWA
CN-103LN 699 F



ROS/WATTMETRE
VHF/UHF

DAIWA
CN-410 806 F



ROS/WATTMETRE
HF/VHF

DIAMOND
SX-200 801 F



ROS/WATTMETRE
HF/VHF

DIAMOND
SX-400 946 F



ROS/WATTMETRE
VHF/UHF

DIAMOND
SX-600 1 528 F



ROS/WATTMETRE
HF/VHF/UHF

DIAMOND
SX-1000 2 029 F



ROS/WATTMETRE
23 cm

ALAN
KW-220 590 F



ROS/WATTMETRE
HF/VHF

SYNCRON
SX-144/430 349 F



ROS/WATTMETRE
VHF/UHF

VECTRONICS
PM-30UV 677 F



ROS/WATTMETRE
VHF/UHF

Revendeurs,
NOUS
CONSULTER
Paiement
par CB

Photos non contractuelles. Publicité valable pour le mois de parution. Prix exprimés en francs français. Sauf erreur typographique.

SAC pub 02 99 42 52 73 10/98

SARCELLES

LE PRO A ROMEO

D I F F U S I O N

CENTRE COMMERCIAL DE LA GARE RER - BP 35 - 95206 SARCELLES CEDEX
Tél. 01 39 93 68 39 FACE A LA GARE "RER" Fax 01 39 86 47 59
GARGES - SARCELLES

ANTENNES FILAIRES

G5RV 350 F

HALF SIZE
40 à 10m - l: 15,5m

G5RV 450 F

FULL SIZE
80 à 10m - l: 31m

MTFT-2000 290 F

Balun ZX Yagi

CWA-1000 1 041 F

ALIMENTATIONS

GSV-3000
1 090 F



Alimentation 25 A

DM-340MTZ
1 390 F



Alimentation 40 A

PACK VHF TOUS MODES

TM-255E 7 490 F

Tonna 9éls. 385 F

Rotor 50 kg 390 F

~~8 265 F~~

Net: 6 990 F

RECEPTEUR

BANDE

AVIATION

TRACKAIR

108 à 140 MHz

499 F



VECTRONICS
CK-200 637 F



MANIPULATEUR
ELECTRONIQUE

VECTRONICS
DL-300 M 345 F



CHARGE ACTIVE
300 W

VECTRONICS
DL-650 M 540 F



CHARGE
FICTIVE
1500 W

VECTRONICS
AT-100 745 F



ANTENNE ACTIVE



MFJ-493 Manipulateur électronique
de luxe à mémoire 1 395 F

MFJ-224 Analyseur de signaux FM
bande VHF 840 F

MFJ-208 Analyseur de ROS
VHF 760 F

MFJ-207 Analyseur de ROS
HF 760 F

MFJ-1272B Boîte connexion TNC 398 F

MFJ-713 Filtre supprimeur
intermodulation
2m pour portatifs 690 F

MFJ-714 Filtre supprimeur
intermodulation
2m pour mobiles 690 F



MFJ-841 Wattmètre VHF 402 F



MFJ-704 Filtre passe bas
HF 380 F

POUR LES ANTENNES, REPORTEZ-VOUS AU MEGAHERTZ DE SEPTEMBRE !

BON DE COMMANDE

NOM PRENOM

ADRESSE

CODE POSTAL TÉL VILLE

TEL

Veuillez me faire parvenir les articles suivants :

Chèque à la commande - Frais de transport : de 70 F à 150 F (Nous consulter)

MHZ 187 - 10/98

Le coin du logiciel

North Atlantic Flight Communications

Edité par Interproducts, cet ensemble livre (anglais) et logiciel (préciser Windows 3.xx ou W95) vaut autant pour l'un que pour l'autre. Si le livre explique les tenants et aboutissants des communications aéronautiques HF, avec de nombreuses listes de selcals, indicatifs, numéros de vol, etc., le logiciel permet de suivre, sur l'écran d'un PC, la traversée de l'Atlantique Nord à partir des données transmises en HF. Tournant sous Windows 3.xx ou Windows 95, le logiciel NAFC s'installe à partir de deux disquettes. Sa base de données connaît un grand nombre de waypoints (ex. : ETIKI, FAWBO, etc.) et bien entendu, intègre les compagnies aériennes (et numéros de vol) et les avions fréquentant l'Atlantique Nord (avec selcal, indicatif et type d'appareil). L'utilisateur n'aura plus qu'à entrer les

données du vol, telles qu'il les entend à la radio. Cette entrée des données (ajout d'un nouveau vol, report de position) se fait dans des fenêtres spécifiques suivant un format très intuitif permettant une saisie rapide. Le programme permet ainsi de suivre jusqu'à 300 vols. Deux cartes sont à la disposition de l'utilisateur : l'une d'elles zoome la partie « sud Groenland » où se croisent bon nombre d'appareils. Sur la carte, apparaît un point représentant l'avion, accompagné d'une « étiquette » avec le numéro de vol et l'altitude. La route suivie peut également être affichée graphiquement. En haut de l'écran, un bandeau reprend les données essentielles du vol sélectionné. En cliquant sur les indicateurs IACO d'un vol répertorié dans la base de données de NAFC, on obtient leur traduction en clair. A droite de la carte, deux fenêtres résumant les vols en cours et la route pour le vol sélectionné. Le logiciel gère également des statistiques

mensuelles, permettant de voir les mouvements pour l'ensemble des vols ou par compagnies. Comme à certaines heures l'Atlantique Nord est très chargé, on peut paramétrer NAFC pour ne voir que le trafic est-ouest... ou en sens inverse, avec ou sans plancher d'altitude. Quant au fichier d'aide en ligne, quoique peu nécessaire, il est fort bien documenté.

Par sa présentation soignée et son ergonomie (soulignons la simplicité d'introduction des données), NAFC devrait séduire un grand nombre d'écouteurs passionnés par l'écoute du trafic aéro sur l'Atlantique Nord. Le livre et le logiciel (ensemble indissociable) sont disponibles auprès de la librairie MEGAHERTZ.

Euro-TX 3.0

Ecrit par un Hollandais, Jan Nieuwenhuis, Euro-TX est un logiciel PC pour les amateurs

d'écoute des stations de radiodiffusion internationale. Réalisé avec soin (sa présentation est un modèle à suivre), il est d'une simplicité exemplaire. L'utilisateur n'aura même pas besoin de se référer au fichier d'aide intégré pour maîtriser en quelques minutes les fonctions d'Euro-TX. Ce logiciel tourne sous Windows 3.xx ou 95 sur PC 386 (mini). Cette version 3.0 contient les heures d'émission vers l'Europe de 128 stations de radiodiffusion réparties dans 74 pays. Ce fichier représente en tout 1110 enregistrements. Son but est de permettre à l'utilisateur de trouver, en un instant, les fréquences actives à l'heure présente, pour une station donnée ou l'ensemble des stations, ou encore de rechercher celles qui émettent dans une langue (ex. le français). La recherche est multicritère, la sélection de ces derniers s'effectuant tout simplement en cochant des cases. On peut donc produire des listes dans l'ordre que l'on souhaite et les exporter en fichier texte. En plus de ces fonctions de gestion de base de données, Euro-TX contient un grand nombre d'informations que l'écouteur appréciera : liste des préfixes UIT, adresses des stations, liste des programmes DX, liste des adresses Internet des stations. On ne peut pas mettre à jour la base de données contenue dans le logiciel (c'est son seul défaut) mais compte tenu de son prix (78 FF), et du prix demandé pour la mise à jour (31 FF), nul ne saurait en tenir rigueur à l'auteur ! Euro-TX est donc un utilitaire indispensable qui squattera une petite partie de votre disque dur (2.5 Mo) sans vous le faire regretter. Pour faire connaissance avec Euro-TX, vous pouvez visiter le site : (<http://promet12.cineca.it/htdx/swls/euro-tx.html>) Pour commander Euro-TX (payable en espèces, Eurochèque libel-

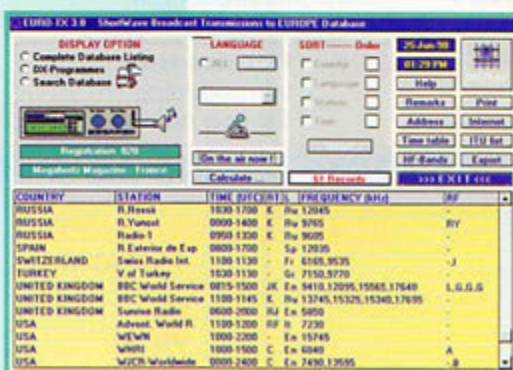
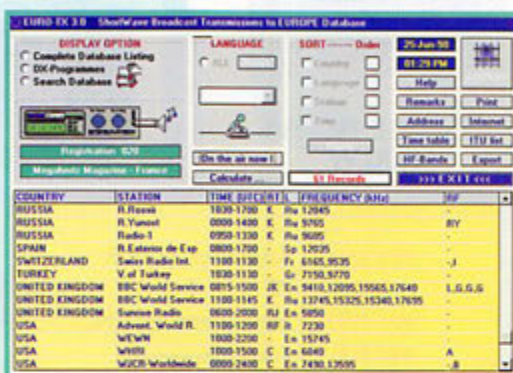

lé en dutch guilders ou mandat international), contacter :
 Jan Nieuwenhuis
 Voedlyn 12
 NL-1791 HH Den Burg (Texel)
 Pays Bas

DX-File V5.0

A plusieurs reprises, déjà, nous avons parlé dans ces colonnes de « DX File » un excellent logiciel « cahier de trafic » développé par Christian, F6GKQ (et j'insiste, pas F6GKQ - lisez bien la différence - auteur de ce texte). Ce logiciel a beaucoup évolué depuis les premières versions (dont la 2.0 sous Windows 3.1). Il conserve toujours cet aspect professionnel, j'allais écrire « clean » tant il est agréable à visualiser et utiliser. Programmée en Delphi, la nouvelle mouture, datant de juin, tourne sous Windows 95, elle inclut un grand nombre de fonctions qui font de ce « cahier de trafic » sur PC l'un des plus complets du moment. Bien entendu, vous pourrez aisément récupérer les données produites par les versions précédentes (comme la 4.0) : vous ne perdrez ainsi aucun de vos précieux fichiers.

Il n'est pas question de présenter ici à nouveau le logiciel. On rappellera simplement ses principales caractéristiques, en invitant les lecteurs intéressés à se le procurer, F6GKQ ayant mis une version shareware en téléchargement sur son site Internet.

Pour acquérir la licence, et disposer de la version enregistrée, vous devrez vous acquitter d'une somme modique : 180 FF, à verser directement à l'auteur.

- DX-File V5.0 c'est :
- la saisie des GSO en temps réel ou temps différé ;
 - un mode de saisie rapide, convenant pour les expéditions ;
 - la présentation de toutes les données géographiques de la station (zones ITU, WAZ, azimut, distance) ;
 - une indication pour les stations déjà contactées, avec rappel vocal ;
 - l'édition de listes pour le cahier complet ou une sélection de GSO ;
 - le marquage de GSO pour l'envoi des GSL ;
 - l'impression des étiquettes (plusieurs formats disponibles, dont un paramétrable par l'utilisateur) ;

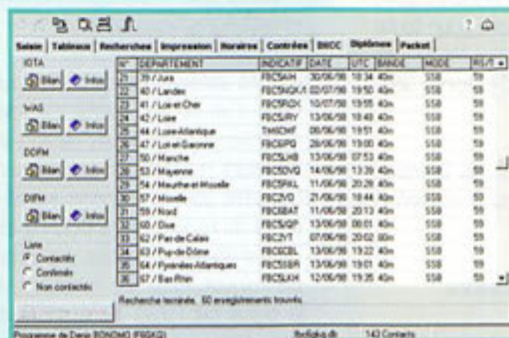
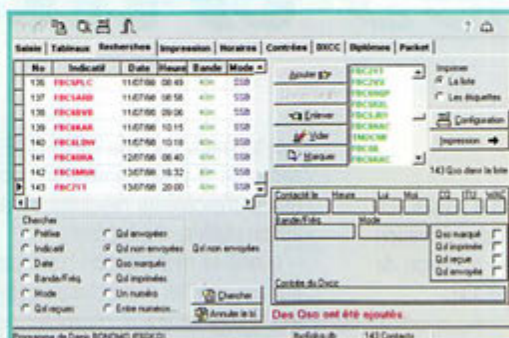

- l'impression de récapitulatifs après recherche sur divers critères ;
- un module calendrier, heures dans le monde entier, conversion de coordonnées en locators, calculs de distance et azimut entre locators ;
- la liste DXCC (que l'on peut modifier) avec recherche de contrée, cartes par continents ;
- la gestion du diplôme DXCC, par rapport aux contacts établis et GSL reçues/envoyées ;
- la gestion des diplômes IOTA, WAS, DDFM, DIFM avec impression des documents pour demandes des diplômes ;
- connexion au réseau packet pour réception des messages d'alerte DX sur le cluster ;
- importante documentation attachée au logiciel, avec liste des relais français et leurs emplacements sur des cartes régionales.

Servi par une aide en ligne bien constituée, DX-File est l'exemple même du cahier de trafic informatisé tel que l'on peut l'attendre.

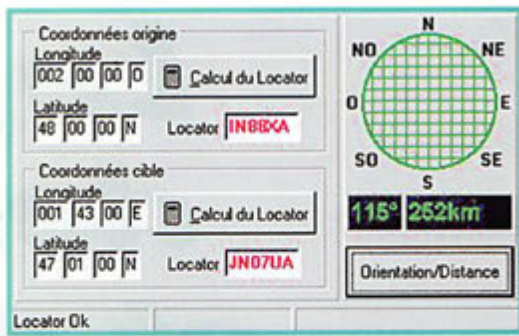

Il ne lui manque, à mon avis, que la liaison directe avec le CD-ROM Callbook et la récupération automatique par copier-coller des adresses. DX File saura satisfaire le DXeur le plus exigeant.

DX-GEO, DX-Packet et DX-THF

Du même auteur, F6GKQ, vous pourrez également découvrir DXGEO (la fonction calcul de locators, distances et azimuts de DX-File) en un petit shareware peu encombrant et, en cours de développement, DX-Packet et DX-THF. DX-Packet, comme son nom l'indique, permet à tout amateur de disposer d'un logiciel packet sous Windows 95.

Ce produit, plus complet que la

fonction simplifiée incluse dans DX-File, permet de communiquer sans difficulté avec les BBS, de se connecter au packet-cluster et de paramétrer son équipement à coup de clics de souris. Quant à DX-THF, il saura gérer avec finesse votre trafic VHF-UHF-SHF, assurant le suivi du DDFM, du DIFM, des locators. Par ailleurs, l'intégration de nombreuses fonctions de tri et de recherche dont une permettant de retrouver les stations par locators. Consultation des cartes des relais français, calculs de distances et azimuts, sont également au menu. Les versions shareware de tous ces logiciels peuvent être téléchargées sur (<http://members.aol.com/chramade/>).

Denis BONOMO,
 F6GKQ

Le journal des points et des traits

Patience...

Les mois à venir nous réservent des textes intéressants à publier. La télégraphie est à l'ordre du jour dans les conseils d'administration des associations représentatives des radioamateurs, en prévision de la World Radiocommunication Conference en 2001 ou 2002.

La RSGB (U.K.) se veut l'agitateur européen du sujet. L'ARRL (U.S.A.) observe et écoute prudemment en indiquant brièvement pour toute conclusion "qu'il y a 58 000 radioamateurs dans le Royaume Uni et qu'un peu plus de 28 000 sont membres de la RSGB." (d'après GST, juin 1998).

Remarque : La suppression de la CW à l'examen et les licences novices pourraient-elles, entre autre, permettre de rajeunir et renforcer les effectifs de certaines associations ?

Envoyez-moi vos informations, réactions, idées ou suggestions.

A suivre...

Nouveauté...

D'après "Actualités Rohde & Schwartz", 1997 / III

<<...

"La radiotélégraphie (morse) en ondes décimétriques a une longue tradition de fiabilité et conserve toujours sa place à côté des techniques de transmission modernes. Ce succès s'explique essentiellement par deux facteurs :

1. Le signal radiotélégraphique (...) est relativement peu dégradé, par rapport à d'autres techniques de transmission, par les multiples brouillages affectant la liaison HF.

2. Émetteur et récepteur agissant aux deux extrémités de la liaison radio sont, non pas des automates, mais des opérateurs ayant reçu une formation spéciale et capables de compenser en grande partie, par leur expérience et leur routine, aussi bien les brouillages de la liaison que les imperfections de la manipulation par leur correspondant. La radiotélégraphie met à profit la capacité de l'opérateur humain à s'adapter en fonction du contexte aux erreurs de transmission les plus diverses et à agir ainsi dans le sens d'une communication tolérante les erreurs. Compte tenu de son utilisation toujours aussi large, la radiotélégraphie constitue également un objectif important de la détection des émissions radio, ce qui exige toutefois beaucoup de personnel.

C'est précisément dans une optique d'économie de personnel, notamment au niveau des missions de routine (...) qu'a été conçu le décodeur de radiotélégraphie GMD94. Réalisé sous forme de module logi-

ciel tournant sur une carte DSP à intégrer dans un PC, il peut être raccordé à pratiquement n'importe quel récepteur HF. Le GMD94 donne d'excellents résultats de décodage même en conditions d'utilisation réelles, c'est-à-dire :

- quand la manipulation n'est pas idéale (rapport cyclique variable), par exemple en manipulation semi-automatique ou manuelle,
- quand émetteur et récepteur ne sont pas parfaits,
- quand des brouillages considérables se superposent au signal radiotélégraphique détecté.

(...) les abréviations de trafic peuvent être définies en toute liberté à l'aide d'un éditeur fourni. Le spectre reçu peut être visualisé pour contrôler le réglage du récepteur et la qualité des signaux. Le taux d'erreurs maximal est typiquement inférieur à 0.5 % des caractères transmis pour un rapport signal sur bruit de 6 dB, une bande passante du récepteur de 600 Hz et une vitesse de transmission de 20 Bd. La vitesse maximale est d'environ 60 Bd soit environ 150 lettres par minute. Pour des variations de fréquence inférieures à 10 Hz/s, le signal fait l'objet d'une poursuite dans la plage de capture réglée. Les vitesses de transmission peuvent varier du simple au triple d'une lettre à l'autre. Le rapport point-trait peut varier de 1:2 à 1:5 d'une lettre à l'autre. Le niveau du signal peut fluctuer de plus de 20 dB au sein d'une lettre. "

...>>

Remarques :

Les professionnels semblent ne pas considérer la radiotélégraphie comme étant un mode (ou un langage ?) de transmission désuet et dépassé. Le radiotélégraphiste est apprécié à sa juste valeur... qui est trop élevée. Un bon vieux PC doit permettre de faire le gros du boulot.

Ce n'est pas encore avec cet appareil que je vais sortir certains DX en GRP sur 40 mètres au milieu du packet, mais il semble bien fonctionner à 10 mots/minute!

Pour discuter avec les copains, je vais continuer à m'entraîner pour le GRQ supérieur à 30 wpm (150 lettres...), ressortir une lame de scie qui fabrique une manipulation de spécialiste en indécodable, racheter à prix d'or l'émetteur Mics-Radio (modèle 1970) du radio-club qui glissait nettement plus que 10 Hz par seconde et pratiquer le GRP. On ne sait jamais, nous sommes peut être écoutés par des appareils automatiques!

Plus sérieusement, peut-on croire à une défunte radiotélégraphie quand une société comme R&S annonce un tel appareil... à la fin de l'année 1997 ?

Merci de bien vouloir envoyer vos informations, questions ou anecdotes sur la CW et le GRP, à l'auteur :

Francis FERON, F6AWN

c/o "Cercle Samuel Morse" - BP 20 - F-14480 CREULLY.

E-mail : samuel.morse@mail.cpod.fr

DX SYSTEM RADIO

Fabricant Français d'antennes et de filtres

Vente directe aux particuliers

Documentation sur
notre site Web ou
contre une ETSA.

Antennes monobandes de 20 à 2 mètres, filtres LF et TVI, baluns,
Haubans non conducteurs, tubes d'aluminium, pièces de fixation en fonderie.
Réalisation d'antennes sur mesure et de groupements prêts à monter.

Pierre et Olivier F4ABG à votre écoute...

DX SYSTEM RADIO - 74, route de la Cordelle - 28260 OULINS

Tél: 0237 643 230

Fax: 0237 643 247

http://PRO.WANADOO.FR/DXSR



GES NORD

9, rue de l'Alouette
62690 ESTRÉE-CAUCHY
C.C.P. Lille 7644.75 W

Tél. 03 21 48 09 30

Fax 03 21 22 05 82

Josiane F5MVT et Paul F2YT
toujours à votre écoute

Les belles occasions de GES Nord :

PK-4232MBX	1 500,00 F	IC-751 avec alim.	6 300,00 F	TS-50	4 800,00 F
IC-28E	1 500,00 F	TS-850SAT	9 000,00 F	FT-900AT	8 500,00 F
TH-22E	1 400,00 F	TM-441E	2 500,00 F	IC-745	4 900,00 F
FT-50R	2 000,00 F	TS-440SAT	6 800,00 F	SP-230	400,00 F
TH-78E	1 500,00 F	TS-430S	3 500,00 F	FT-840	6 000,00 F
FT-23R	1 200,00 F	FT-8000	3 300,00 F	DM-112	500,00 F
FRG-7	1 500,00 F	FT-707	3 500,00 F	FT-757GX2	5 800,00 F
FT-290R2	3 900,00 F	FC-707	1 000,00 F	FT-736R	10 000,00 F
FT-890	6 800,00 F	TS-680	6 500,00 F	TONO 9000E	1 500,00 F
FT-890AT	7 800,00 F	FT-2200	2 200,00 F		

Nous expédions partout en France et à l'étranger

Tous nos appareils sont en état impeccable et sont garantis 3 mois.



Casques / Microphones

Casques/micro de trafic professionnels. Deux modèles de casques différents pouvant être équipés de deux micros différents: HC-5 pour le trafic quotidien sur 80 m ou HC-4 pour la meilleure efficacité en DX. A commander simultanément: câble adaptateur AD-1 pour Yaesu, Kenwood, Icom, etc. avec prise ronde ou plate.

Pro Set

Casque/micro avec de grands écouteurs bien rembourrés, enveloppant bien l'oreille et isolant du bruit environnant.

1 049,00 F

Pro Micro

Casque/micro léger avec petits écouteurs qui se positionnent sur l'oreille, ne protégeant pas complètement du bruit environnant.

890,00 F

HM-10

Microphone à pastilles spécifiques HC-4 ou HC-5, HM-10 Dual avec deux pastilles interchangeables. Ne pas oublier de commander le câble adaptateur CC-1 pour Icom, Kenwood, Alinco, etc. simultanément. Avec commande PTT et dip de fixation pour différents supports.

HM-10-4 ou -5

629,00 F

HM-10 DUAL

949,00 F

HC-4/HC-5

Pastilles pour microphones pour modifier le micro de table ou à main existant. HC-5 pour trafic SSB "normal", HC-4 avec option "renforcement" pour une meilleure efficacité DX. Impédance: 2000 ohms, dimensions: 14x22x8 mm

HC-4

279,00 F

HC-5

298,00 F

MA-1

Perche micro Mik pour HM-10

437,00 F

TB-1

Support de table HM-10

208,00 F

AD-1/CC-1

Câble adaptateur AD-1-xx

125,00 F

CC-1-xx

195,00 F

FS-1

Pédale PTT (commande au pied)

248,00 F

HS-1

toucher PTT

199,00 F

HMP

Amplificateur microphone pour transceivers Icom, prise ronde ou plate.

490,00 F

SS-301

Alimentation à découpage 12 V, légère, compacte avec ampèremètre. 30 A, courant continu, limitation à 32 A. Dimensions: 180x86x220 mm, poids: seulement 2,3 kg.

1 750,00 F

Yagis de précision

pour 23 cm, 13 cm et Météosat

Dipôles sans compromis



Trombone avec balun semi-rigide et prise N en TEFLON.

Réflecteur sans compromis



Réflecteur multi-éléments pour un bon rapport avant/arrière, important pour SAT et EME.

Montage simple, sans problème



Tous les éléments sont déjà montés, grâce à notre "robot monteur".

Type	Fréquence	Éléments	Gain	Longueur	Prix
SHF 2328	23 cm	28	15,4 dB	1,6 m	fixation à l'arrière 767,00 F
SHF 2344	23 cm	44	18,1 dB	3,0 m	fixation centrale 921,00 F
SHF 2367	23 cm	67	19,9 dB	5,1 m	fixation centrale 1128,00 F
SHF 1340	13 cm	40	16,6 dB	1,6 m	fixation à l'arrière 785,00 F
SHF 1367	13 cm	67	20,0 dB	3,0 m	fixation centrale 1209,00 F
SHF 1633	Météosat	33	16,3 dB	1,6 m	fixation à l'arrière 946,00 F
SHF 1658	Météosat	58	18,7 dB	3,1 m	fixation centrale 1231,00 F

Notice de montage...

Une notice de montage claire avec des astuces pour le stockage, le couplage, etc...

...et les plus

- Toutes les vis en acier inoxydable.
- De même pour les vis papillon et les cavaliers.
- Démontage 10 ans plus tard: sans problème
- Perle d'une pièce? Pas de problème, nous avons tout en stock.

Tous les accessoires disponibles

au même endroit

- Connecteurs pour le couplage.
- Câbles en phase pour une polarisation circulaire.
- Télécommandes, commutateurs.
- Rotors, pièces de fixation supérieure, mâts, prises.

Embases N et PL

Type	Description	Prix
20021	Embase inclinable pour antennes DIAMOND et COMET. Inclinaison + 30°	171,00 F
20022	Embase N avec sortie de câble axiale	175,00 F
20023	Embase PL avec sortie de câble à angle droit pour montage sur le toit	198,00 F
20024	Embase N avec sortie de câble à angle droit pour montage sur le toit	213,00 F

Veuillez commander notre catalogue général WiMo, 100 pages, contre un billet de 20 FF, pas de chèque, SVP! Règlement par virement bancaire ou, plus facile, par CB. Pas de formalités douanières.

PROMOTION: Antennes GPS

Antennes actives pour récepteurs GPS avec ampli incorporé. Permet une meilleure réception en voiture ou en bateau. Tension d'alimentation S.V. (par la prise antenne du récepteur).

HA-100

Antenne plate à embase magnétique pour voiture. Diamètre 50 mm avec câble.

Avec prise BNC 399,00 F

Avec prise SMA 419,00 F

HA-200

Antennes plus grandes, semi-fixes par exemple pour bateau, boîtier étanche, tube en acier inoxydable, prise N incluse dans l'embase.

Gain 3dB 648,00 F

V2A él. montage rapide 95,00 F



WiMo Antennen und Elektronik GmbH - Gaxwald 14, D-76863 Herxheim ALLEMAGNE

Tél.: +49/72.76/91.90.61 FAX: +49/72.76/69.78 - E-mail: WiMo-antennen@T-online.de - INTERNET: http://www.wimo.com

Réfléchissons... plusieurs fois !



L'appareil de mesure pratiquement omniprésent dans une station d'émission radio-électrique est le TOS-mètre. Ne serait-ce que dans la plupart des transceivers récents. Il est de ce fait important de rappeler que l'utilisation d'un TOS-mètre est insuffisante pour affirmer qu'un émetteur ou une antenne ont un bon fonctionnement et pour mesurer une puissance rayonnée. Son rôle est bien plus modeste. Il n'est en fait essentiellement capable que de contrôler si un simple morceau de câble coaxial est le siège d'ondes stationnaires. Et c'est déjà beaucoup !

Les quelques classiques questions-réponses qui suivent, forcément condensées, n'ont pour but que d'aider les débutants. Le procédé est réducteur et impose l'emploi d'affirmations qui ne pourront être étayées que par la lecture d'articles ou d'ouvrages complémentaires dont certains sont cités en annexe dans la bibliographie.

1. Qu'est-ce qu'une antenne ?

Tout matériau parcouru par un courant électrique qui varie dans le temps, c'est-à-dire par des électrons qui ralentissent ou accélèrent, est une antenne. Un fil électrique, une parabole de radar, un bobinage avec un condensateur en parallèle, le sol situé autour d'une antenne d'émission, le fil d'alimentation d'enceintes acoustiques sont, à des degrés divers, des antennes qui rayonnent. D'un point de vue pratique, le radioamateur considérera qu'une antenne est un ou plusieurs fils électriques ou tubes métalliques disposés et alimentés de telle sorte que l'énergie rayonnée ou reçue soit la plus grande possible. Il faut bien dissocier l'an-

tenne rayonnante de son moyen d'alimentation. Dans le cas contraire, on parle de "système d'antenne".

2. Qu'est-ce qu'un émetteur ?

C'est un générateur qui transforme une partie de l'énergie qui l'alimente en énergie électrique haute-fréquence, consommée ensuite dans une charge.

3. Qu'est-ce qu'une charge ?

C'est l'élément que l'on connecte à la sortie d'un générateur pour consommer la puissance fournie. Cette consommation peut être totale, partielle, voire nulle selon la plus ou moins bonne adaptation de l'impédance de la charge à celle du générateur. Une résistance, un haut-parleur, un système d'antenne sont des exemples de charges.

4. Qu'est-ce que la puissance ?

Dans le cas qui nous intéresse, on peut simplifier en indiquant qu'il s'agit d'une énergie électrique utilisée pour développer une intensité et une tension aux bornes d'une charge.

Mais il faut être prudent car ce terme est utilisé dans un certain nombre d'expressions qui ne sont pas identiques : puissance active, puissance apparente, puissance apparente complexe, puissance efficace, puissance moyenne, puissance crête, puissance crête-crête, puissance dissipée, puissance instantanée, puissance réactive, puissance incidente, puissance directe, puissance réfléchie, etc.

5. Qu'est-ce que la puissance directe, la puissance réfléchie ?

La puissance directe n'est pas la puissance fournie par l'émetteur. La puissance réfléchie n'est pas une puissance perdue qui se transforme en chaleur. Ces deux

A la suite de sa série d'articles sur l'émetteur, l'auteur Francis FERON (F6AWN) avait prévu d'évoquer quelques méthodes de mesures de la puissance HF qui auraient servi ensuite d'introduction au fonctionnement et à l'utilisation du TOS-mètre.

L'article de Jean TERRIER (F6FJG), paru dans MEGAHERTZ magazine de Septembre 1998, lui a semblé nécessiter des explications complémentaires, au risque de contredire quelques idées préconçues sur le fonctionnement des antennes, des lignes de transmission et du Taux d'Ondes Stationnaires.

termes de puissance n'ont aucune signification réelle. Ce sont des vues mathématiques qui permettent de relier ensemble la tension, l'intensité et l'impédance présentes en chaque point de la ligne et qui sont fonction de la charge qui termine cette dernière.

L'affirmation peut surprendre. Sans rentrer dans trop de détails, et en tenant compte de l'ensemble des informations fournies ci-après, il faut admettre que le wattmètre-réfectomètre, en position wattmètre, indique deux puissances : la puissance directe Pd et la puissance réfléchie Pr. Mais il n'indique pas la puissance réellement fournie par l'émetteur, sauf s'il est positionné dans une ligne courte (ou sans perte) et adap-

tée, c'est-à-dire s'il est situé à un endroit où le ROS est de 1. Dans les autres cas, il existe une puissance réfléchie Pr qui doit être considérée comme un terme correctif pour passer de la puissance directe Pd à la puissance fournie par l'émetteur Ps par la formule $Pd - Pr = Ps$. La puissance réellement fournie par l'émetteur ne correspond qu'à la différence entre la puissance directe lue et la puissance réfléchie lue. On remarquera, peut être avec étonnement, que si la puissance de sortie de l'émetteur est maintenue constante, notre wattmètre directionnel indiquera une puissance directe supérieure à la puissance fournie par l'émetteur, lorsqu'il existe du ROS sur la ligne dans laquelle est insérée l'appareil

de mesure. En effet, de la formule ci-dessus, il apparaît que $P_d = P_s + P_r$. En imaginant que l'on fasse varier le ROS dans la ligne, on constatera que P_d et P_r varient, mais que leur différence reste constante (si la ligne est sans perte), donc que P_s est constant. La puissance réfléchie correspond à la partie de la puissance fournie qui n'a pas été consommée par la charge, mais qui s'ajoute à la puissance fournie par l'émetteur à partir de l'endroit de la ligne où une adaptation conjuguée des impédances est réalisée, par exemple à la sortie de l'émetteur, grâce à un circuit adaptateur d'impédances. Situé entre les deux, un wattmètre directionnel indiquera la puissance réellement fournie par l'émetteur puisque le ROS présent à cet endroit est théoriquement de 1. Rappelons, si besoin est, que sauf exception les mesures de puissance s'effectuent sur des circuits adaptés, c'est-à-dire sans ondes stationnaires.

6. Qu'est-ce l'impédance ?

Sans rentrer dans les détails, il est important de faire la différence entre **résistance** et **impédance**. La résistance, en tant que valeur R exprimée en ohms, représente l'opposition au passage d'un courant, qu'il soit continu ou alternatif sinusoïdal, indépendamment de la fréquence de ce dernier. L'impédance Z , exprimée en ohms, représente l'ensemble du comportement d'un élément ou circuit traversé par un courant alternatif, c'est-à-dire l'opposition due à sa partie purement résistive R et à sa partie purement réactive X (positive ou négative selon qu'elle est selfique ou capacitive) exprimée elle aussi en ohms. $Z = R \pm jX$, mais pour ajouter les valeurs de R et X , il est nécessaire de passer soit par des vecteurs, soit par des nombres complexes. Lorsque que l'on parle d'une impédance purement résistive, ou encore de résistance pure, cela indique qu'il n'y a aucune partie réactive et que $X = 0$. L'impédance s'écrit alors $Z = R + j0$, plutôt que $Z = R$.

7. Qu'est-ce que des impédances conjuguées ?

La théorie des nombres complexes indique que deux nombres complexes $Z = R + jX$ et $Z' = R' + jX'$ sont conjugués si R

$= R'$ et si $X = -X'$, c'est-à-dire si les parties réelles R sont égales et de même signe et si les parties imaginaires X sont égales mais de signe opposé.

Ceci s'applique aux impédances qui sont dites conjuguées si la partie purement résistive R est égale et si la partie réactive est égale en ohms mais selfique pour l'une et capacitive pour l'autre.

8. Qu'est-ce que le transfert de puissance ?

Pour que toute la puissance susceptible d'être délivrée par un générateur soit totalement absorbée par la charge, on dit généralement que le générateur et la charge doivent avoir la même impédance. Mais cette formule est restrictive et généralement fautive. Elle n'est valide que dans le cas où les impédances ne sont pas réactives (50/50, 75/75 ohms, etc.).

Pourtant, les impédances $Z_1 = 100 + j250$ et $Z_2 = 100 + j250$ sont égales mais le transfert de puissance n'est pas total. Par contre, les impédances $Z_1 = 100 + j250$ (selfique) et $Z_3 = 100 - j250$ (capacitive) ne sont pas égales mais conjuguées et l'on constate que la puissance fournie est totalement absorbée par la charge. L'impédance doit toujours être considérée comme un nombre complexe composé de deux valeurs même si l'une des deux est nulle. **Le transfert de puissance est maximum lorsque les impédances sont conjuguées.**

9. Qu'est-ce qu'une ligne de transmission ?

Un émetteur est relié à une charge (antenne). La perfection voudrait que les connexions soient de longueur nulle, mais une antenne doit être installée en espace libre (au moins une dizaine de longueurs d'onde !) pour fonctionner correctement. L'émetteur n'accompagnant généralement pas l'antenne, le lien réunissant les deux s'appelle une ligne de transmission. Celle-ci peut être constituée de fils parallèles, de câble coaxial, d'un guide d'onde, voire d'un seul fil (le retour du courant s'effectuant dans ce cas par le sol). Sa seule utilité consiste à transporter le mieux possible l'énergie fournie par l'émetteur jusqu'à l'antenne, c'est-à-dire avec le moins de pertes possible et sans influence

sur le rayonnement de l'antenne. Une ligne de transmission est essentiellement caractérisée par son impédance caractéristique, son coefficient de vitesse et son atténuation. Il est utile de ne pas négliger la tension, l'intensité et la puissance maximum supportée.

10. Qu'est-ce que l'impédance caractéristique ?

C'est une valeur symbolisée par Z_0 et exprimée en ohms qui est fonction de la constitution physique de la ligne. Ce n'est pas une résistance que l'on peut mesurer avec un ohmmètre ! L'impédance d'une ligne est loin d'être parfaite et constante sur toute la longueur. Un câble coaxial dit "50 ohms" peut très bien "faire" 45 ohms ou 55 ohms par endroits.

11. Qu'est-ce que le coefficient de vitesse ?

L'énergie qui parcourt une ligne de transmission se déplace à une vitesse inférieure à celle de la lumière. Le coefficient de vitesse permet de calculer la longueur physique d'une ligne de transmission qui est toujours plus courte que la longueur électrique souhaitée. Le coefficient de vitesse est en général de 0,65 à 0,70 pour les coaxiaux courants, de 0,85 à 0,95 pour le twin-lead et de 0,97 pour une "échelle à grenouille".

12. Qu'est-ce que l'atténuation d'une ligne ?

Toutes les lignes de transmission ont, à des degrés divers, des pertes. Les pertes augmentent avec la longueur de la ligne, la fréquence du signal transporté et l'éventuelle désadaptation avec la charge. Elles sont insignifiantes pour les "échelles à grenouille", faibles pour le twin-lead, raisonnables pour le coaxial 11 mm, non négligeables pour le coaxial 8 mm et proprement catastrophique pour tout ce qui ressemble à du fil d'éclairage ou de téléphone à deux conducteurs sous plastique. Les pertes de la ligne ont un avantage : elles diminuent la valeur du ROS mesuré à la sortie de l'émetteur, comme le ferait un atténuateur. Toutefois, si la ligne (adaptée) a des pertes infimes, une désadaptation importante au niveau de la charge n'augmentera pas exagérément les pertes. L'exemple d'une antenne multibande, constituée d'un dipôle généralement non

résonnant et d'une ligne de transmission de type "échelle à grenouille" est caractéristique de ce type de fonctionnement "désadapté" mais efficace.

13. Qu'est-ce qu'une ligne adaptée ?

C'est une ligne terminée par une charge dont l'impédance est purement résistive de valeur égale à son impédance caractéristique. L'impédance vue par la source est identique à celle de la charge quelle que soit la longueur de la ligne.

14. Qu'est-ce qu'une ligne désadaptée ?

C'est une ligne terminée par une charge dont l'impédance est différente de l'impédance caractéristique de la ligne. L'impédance de la charge peut être purement résistive mais, plus généralement, dans le cas d'une antenne, elle comporte aussi une partie réactive. La puissance qui atteint la charge n'est pas totalement absorbée par celle-ci et le reliquat repart le long de la ligne vers la source (puissance réfléchie), avec pour principal effet de modifier les valeurs des tensions et intensités présentes en chaque endroit de la ligne. La représentation graphique de ces variations d'amplitude de la tension ou de l'intensité le long de la ligne ayant une apparence "d'onde" est à l'origine de l'expression "ondes stationnaires". Une ligne désadaptée n'est pas en soi un problème sous réserve que les éléments concernés (émetteur, ligne et antenne) puissent supporter les modifications de tensions et d'intensités qui y sont associées. L'impédance vue par la source est différente de celle de la charge et dépend de la longueur de la ligne et de ses caractéristiques. Seule une longueur multiple d'une demi-longueur d'onde permet de retrouver la même impédance.

15. Qu'est-ce que le Rapport d'Ondes Stationnaires ?

Le Rapport d'Ondes Stationnaires (ROS) correspond au rapport entre les valeurs maximum et minimum de la tension (ou de l'intensité) le long de la ligne. C'est une valeur comprise entre 1 et l'infini. La mesure du ROS s'effectue relativement facilement, sauf pour les faibles valeurs où les résultats sont souvent faux sur

les appareils courants. Le ROS est une indication de la désadaptation d'une ligne. Le ROS ne fournit aucune information sur le fonctionnement d'une antenne, c'est-à-dire sur son rayonnement et son rendement (électrique). L'antenne peut être excellente, mais mal alimentée. Elle peut aussi être déplorable, mais bien alimentée. Si l'antenne est remplacée par une charge purement résistive et correctement blindée, le ROS sera excellent sur toutes les fréquences et les résultats nuls.

16. Qu'est-ce que le TOS ?

Le TOS est le Taux d'Ondes Stationnaires. Il correspond au pourcentage de tension réfléchi par rapport à la tension directe. C'est une valeur comprise entre 0 et 100 %. Un TOS de zéro est équivalent à un ROS de 1. Un TOS de 100 % est équivalent à un ROS infini. **Le TOS et le ROS sont deux notions différentes** mais qui caractérisent un même phénomène.

17. Comment mesure t-on le ROS ?

Avec un pont de mesures HF ou avec un TOS-mètre !

18. Qu'est-ce que le TOS-mètre ?

C'est un appareil qui utilise le principe du couplage d'une ligne auxiliaire à un petit élément de la ligne proprement dite. Il ne peut être utilisé que dans une ligne dont l'impédance caractéristique est définie (généralement 50 ohms). Sa précision est rarement élevée. Le TOS-mètre ne peut pas être véritablement considéré comme un appareil de mesure. C'est plutôt un indicateur des conditions de fonctionnement d'une ligne de transmission coaxiale.

19. Est-il nécessaire d'avoir un ROS de 1/1 ?

Sur quelle plage de fréquence ? Mesuré à quel endroit ? Mesuré avec quel appareil ? L'émetteur est-il garanti sans harmonique ? Pour quel gain ? Avec quel moyen et avec quelles pertes pour y parvenir ?

20. Comment fournir toute la puissance disponible à la charge ?

Il est souvent dit qu'il faut que le

générateur, la ligne et la charge aient une même impédance, généralement de 50 ohms. C'est une condition suffisante mais elle n'est pas nécessaire !

Plus généralement, si un émetteur est connecté à une antenne (charge) par une ligne de transmission qui contient des éléments réactifs, il suffit que soit réalisée, à l'une quelconque des jonctions, la conjugaison des impédances de cette jonction pour que toute la puissance susceptible d'être fournie par le générateur soit totalement absorbée par la charge. Cela a aussi pour effet d'amener toutes les autres jonctions à avoir aussi des impédances conjuguées. L'antenne peut avoir du réactif, en n'étant pas sur sa fréquence de résonance propre car tout l'ensemble du système peut être mis en résonance par une action au niveau d'une seule des jonctions, généralement à la connexion de la ligne avec l'émetteur à l'aide d'un dispositif de couplage, voire même en modifiant la longueur de la ligne. Dans ces conditions, la "puissance" fournie sera consommée par la charge, malgré les réflexions qui ne dépasseront pas la barrière constituée par le dispositif de couplage correctement réglé. On peut considérer que la puissance réfléchi par l'antenne puis par le système de couplage, fait des allers-retours dans la ligne. On comprendra aisément que si tous les éléments sont parfaits et sans perte, toute la puissance sera rayonnée par l'antenne. Au contraire, si la ligne présente des pertes, la puissance sera atténuée pendant ses multiples trajets dans des proportions qui peuvent être très importantes. Et c'est sans compter avec les systèmes de couplage à pertes intensives (ferrites mal utilisées, bobines mal réalisées par exemple) et avec certains types d'antennes qui consomment de l'énergie au lieu de la rayonner.

21. Qu'est-ce qu'une antenne efficace ?

Du point de vue de certains radioamateurs, c'est une antenne qui permet de faire des liaisons radio sans problème. Plus sérieusement, on peut au moins dire que son rendement (électrique) doit être le meilleur possible, car il y a aussi des pertes dans les

antennes (sol, radials, trappes, jonctions, etc.). Mais il est inexact de dire qu'une antenne non "taillée" sur la fréquence d'utilisation fonctionne moins bien qu'une antenne qui le serait. De plus, il est souhaitable que l'énergie rayonnée par l'antenne (c'est quelquefois très peu, même avec un émetteur de 100 watts...) soit diffusée dans la direction souhaitée en site et en azimut, sans être absorbée par des obstacles importants.

22. Conclusion ?

Une bonne antenne n'est pas forcément un bon "système d'antenne" une fois installée et

connectée à l'émetteur-récepteur. Une bonne antenne se juge par la facilité avec laquelle les liaisons s'enchaînent, en utilisant une puissance raisonnable. Un bon système d'antenne se réalise en faisant la chasse aux pertes mais pas forcément au ROS. Le TOS-mètre est un appareil utile depuis que les émetteurs à transistors exigent la présence d'une impédance de 50 ohms sans réactif à leur sortie. Mais il n'est pas indispensable, surtout s'il est source de confusion pour son utilisateur.

Francis FERON, F6AWN
c/o "Cercle Samuel Morse"
BP 20 - F-14480 CREULLY

Bibliographie

Livres :

- The ARRL Handbook, 1995
- The ARRL Antenna Book, 16th ed.
- Low Band DXing, John Devoldere, ON4UN, ARRL
- HF Antennas for all locations, 2ed., Les Moxon, G6XN, RSGB
- Technique de l'émission-réception sur ondes courtes, 4ème ed., Ch. Guilbert, F3LG

Articles :

- "Bien mesurer les puissances RF", Thomas Reichel, Actualités Rohde & Schwartz 1993/94
- "Coaxial Cable Attenuation", Michael Ferber, W1GKX, GST, Avril 1959
- "Another Look at Reflections", Walter Maxwell, W2DU/W8KHK, GST, Avril 1973 et suite
- "Reflected power does not mean lost power", Kenneth Parker, G3PKR, Radio Communication, Juillet 1982
- "De l'émetteur à l'antenne ...", Maurice Limes, F6ELM, Radio-REF, Août/Septembre 1981, Novembre 1982, Février 1984, Mars 1984
- "Analyse du fonctionnement d'une ligne de transmission fonctionnant en haute fréquence", Maurice Limes, F6ELM, Radio-REF, Mars 1986
- "Le transfert de puissance HF", Jean-Jacques Fauchez, F6IDE, Radio-REF, Mai 1989
- "Why an Antenna Radiates", Kenneth Macleish, W7TX, GST, Novembre 1992
- "Règles concernant l'établissement des stations d'émission pour minimiser le champ hertzien indésirable", Cl. Roussey, F2XW, Radio-REF, Décembre 1975, Janvier 1976, Février 1976, Mars 1976
- "A simple Approach to Antenna Impedances", Jerry Hall, K1TD, GST, Mars 1983

HF ANTENNAS FOR ALL LOCATIONS

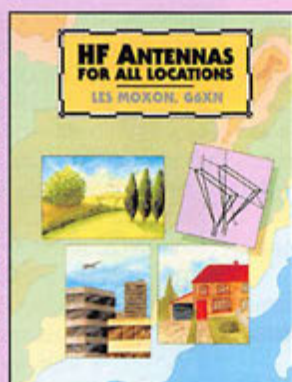

Le pourquoi et le comment du fonctionnement et de la fabrication des antennes HF. Une mine d'informations, quelle que soit la place dont vous disposez.

165^F

+ port 35 F

Ref.: EX04

Utilisez le bon de commande MEGAHERTZ

KENWOOD

LA MESURE



OSCILLOSCOPES

Plus de 34 modèles portables, analogiques ou digitaux couvrant de 5 à 150 MHz, simples ou doubles traces.



ALIMENTATIONS

Quarante modèles digitaux ou analogiques couvrant tous les besoins en alimentation jusqu'à 250V et 120A.



AUDIO, VIDÉO, HF

Générateurs BF, analyseurs, millivoltmètres, distorsionmètre, etc... Toute une gamme de générateurs de laboratoire couvrant de 10 MHz à 2 GHz.

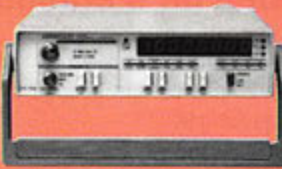

DIVERS

Fréquencemètres, Générateurs de fonctions ainsi qu'une gamme complète d'accessoires pour tous les appareils de mesures viendront compléter votre laboratoire.



GENERALE ELECTRONIQUE SERVICES
205, RUE DE L'INDUSTRIE
Zone Industrielle - B.P. 46
77542 SAVIGNY-LE-TEMPLE Cedex
Tél. : 01.64.41.78.88
Télécopie : 01.60.63.24.85

ET 8 MAGASINS GES À VOTRE SERVICE

SRC pub 02 99 41 78 78 06/97

Par suite d'évolution commerciale,
NORMANDIE CIBI
devient :
SYRACOM
(Système Radio Communication)

Sur un site de **100 m²**

SYRACOM

vous invite à découvrir

• sa gamme de matériel radioamateur :

ICOM, KENWOOD, ALINCO, YAESU, etc...

• ses kits :

COMELEC et

NOUVELLE ELECTRONIQUE,

et à assister à

ses démonstrations SSTV.

(F5ETL) à 10 km de ROUEN

250, Route de Dieppe - 76770 MALAUNAY

TEL. : 02 35 76 16 86

OUVERT DU MARDI AU SAMEDI

DE 9H30 À 12H ET DE 14H À 19H

Expéditions dans toute la France.

SRC pub 02 99 42 52 73 10/98

PROTEUS IV

Logiciel de CAO Electronique
sous Windows™

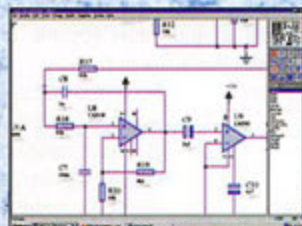

ISIS LITE

Saisie de schémas

ARES LITE



Autoroutage du PCB

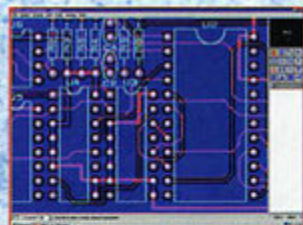

Simulation analogique / numérique (en option)

Version de base gratuite
sur INTERNET <http://www.multipower-fr.com>

Multipower

22, rue Emile Baudot - 91120 Palaiseau - FRANCE

Tél. : 01 69 30 13 79 - Fax : 01 69 20 60 41

E-mail : multipower@compuserve.com

La température monte dans le Golfe !

E

h bien oui, au printemps, la température monte et c'est l'arrivée du dégel dans le Golfe... de

Botnie!

Késako, me direz-vous? Eh bien pour les pas forts en géographie, sachez que le Golfe de Botnie se trouve au nord de la mer Baltique, entre la Suède et la Finlande (figure 2).

Notez bien, sur la carte de la figure 2 la localisation des plans d'eau qui gèlent en hiver. Nous allons nous occuper surtout dans cet article, outre le Golfe de Botnie, du Golfe de Finlande, ainsi que des lacs Ladoga et Onega.

La nuit à midi

Rien n'échappe à l'œil acéré de notre vieil ami NOAA 14. En hiver, tout le nord de la Scandinavie est plongé dans la nuit, même en plein midi (Figure 3), et bientôt les fleuves, les lacs et même la mer

gèlent. Au nord du Golfe de Botnie, l'épaisseur de la glace peut atteindre un mètre. Le seul moyen de transport qui fonctionne encore est le brise-glace! (Figure 4). Le bâtiment représenté ici est l'URHO, un brise-glace finlandais, frère jumeau de l'ATLE, que nous venons de voir à l'œuvre à la figure 1.

Lorsque le printemps revient, et avec lui la lumière du jour, on peut apprécier l'ampleur des dégâts (Figure 5). Sur cette photo satellite, on voit qu'à part la Mer Baltique, tout a gelé! Il est intéressant de voir que les capteurs du satellite permettent de très bien faire la différence entre un plan d'eau gelé (couleur claire) et un qui ne l'est pas (couleur foncée).

Nous allons nous intéresser principalement au territoire contenu dans le rectangle jaune de la figure 5, que nous voyons, en agrandi sur la figure 6.

Pour plus de commodité, comparez la photo satellite (à gauche) avec la carte (à droite).



1

Cet article ne se propose pas de vous expliquer ce qu'est la réception des images transmises par les satellites météo, sujet déjà abordé à maintes reprises dans la revue. Il vous invite plutôt à voir l'enseignement que l'on peut tirer de ces images et par là-même, décider de s'équiper.

Le golfe de Botnie, celui de Finlande dans sa partie orientale,

les lacs finlandais, ainsi que les grands lacs russes Ladoga et Onega ont gelé.

Le capteur en lumière visible de NOAA 14 fournit un excellent contraste entre l'eau (foncée) et la terre ferme (claire) d'une part et d'autre part également entre cette dernière et la glace (très blanche). Bravo aux concepteurs!

Les fleuves gelés deviennent visibles

Les hasards de la couverture nuageuse, et de la propagation



2

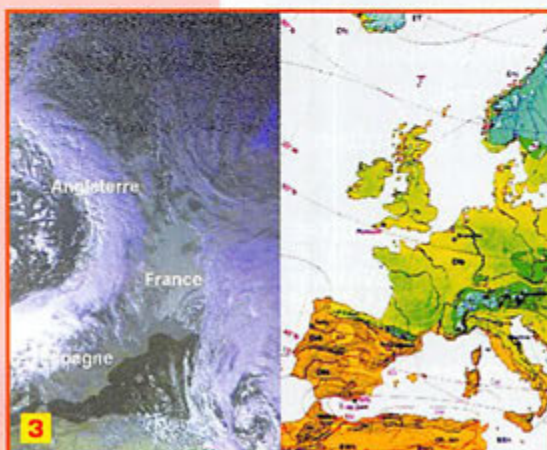

3

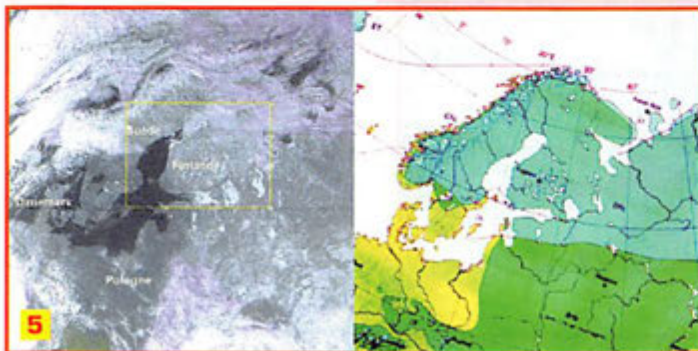

VHF (les satellites défilants émettent dans la bande 137 MHz) au-delà de l'horizon, ont même permis au début du printemps 98, grâce à un anticyclone bien placé, de bien voir les fleuves gelés au nord de la Russie (Figure 7). Ici aussi, on a représenté la photo satellite à gauche et la même région sur une carte à la même échelle à droite. En temps ordinaire ces fleuves-là seraient difficilement visibles sur des images non HRPT.

Seuls des fleuves extrêmement larges, comme le Don ou la Volga sont normalement visibles par les satellites en mode APT. En Europe de l'ouest, aucun cours d'eau,

même un des plus importants, comme le Rhin n'est normalement visible en mode APT. Il faut donc croire que l'on a affaire ici à un concours de circonstances favorable : La glace étant à la fois très blanche et très froide, la combinaison d'une image dans le visible (signal blanc) et d'une image infrarouge (température froide = signal blanc également) permet à WX-Sat cette prouesse. Mais je suspecte quand même la présence d'un facteur bénéfique supplémentaire, soit dans les capteurs de NOAA 14, soit dans le traitement des données de ses radiomètres. Il faut en effet savoir que l'image recueillie par cette

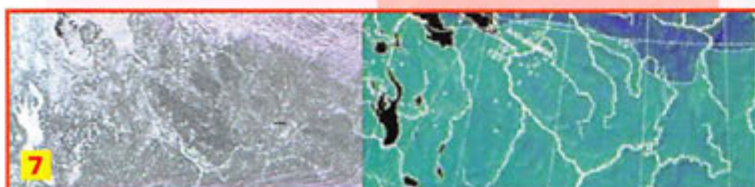
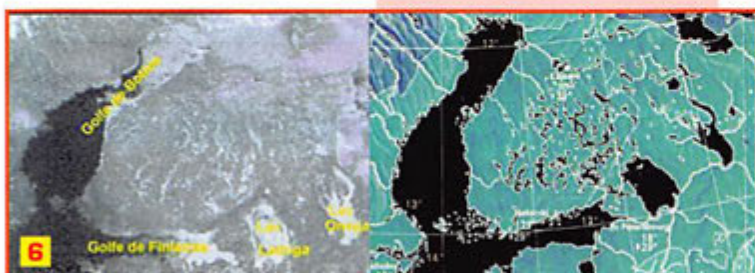

famille de satellites, l'est en haute résolution comme dans une image HRPT (High Resolution Picture Transmission). Dans un second temps, l'image est traitée afin de lui permettre d'être transmise dans une bande de fréquences plus étroite, mais bien entendu, avec une certaine perte de détail. Cela donne les images APT (Automatic Picture Transmission) qui sont présentées dans cet article.

Les glaces se fissurent

Lors du dégel, au fil des semaines, les glaces laissent tout d'abord apparaître d'imposantes fissures, puis diminuent leur superficie de plus en plus jusqu'à finalement disparaître complètement (Figure 8).

Sur les photos satellite, on peut observer sur le Golfe de Botnie, une couche de glace ininterrompue le 26 mars. Puis la glace commence à fondre près des côtes et à se fragmenter. Entre mi-avril et fin avril, l'anticyclone a connu quelques défaillances et toute la zone a été couverte par les nuages. Dès le 29 avril, les nuages ayant disparu, il a été de nouveau possible d'observer cette région. Outre la fonte des glaces, notez la belle coloration vert olive qu'ont pris les terres. Cette couleur verte n'est bien entendu pas due à l'apparition de feuilles aux arbres ! N'oublions pas que nous sommes en présence d'une image en fausses couleurs. Le passage de la couleur bleutée à verte signifie simplement que la température du sol a augmenté. Nous y reviendrons.

Notez aussi le tracé des fissures qui est le même d'un jour à l'autre. Il ne s'agit pas d'un artifice causé par des nuages ou des bancs de brume. Si tel était le cas, l'image n'aurait pas une telle constance. C'est bien la couche de glace que nous voyons.

Un peu comme dans une image fractale, il est fascinant de constater que les mêmes figures que l'on peut observer sur la glace qui recouvre une mare bien de chez nous, se retrouvent sur ces images satellite, mais à une

échelle un million de fois supérieure. Un stade intermédiaire est aussi visible à la figure 1.

Une autre particularité est que sur les photos satellite, l'orientation nord-sud du golfe de Botnie varie légèrement d'un jour à l'autre. Ceci est dû à ce qu'on appelle la précession. Pour dire les choses plus simplement, la raison est que le satellite ne passe pas, jour après jour exactement au-dessus même endroit. Un jour, il verra donc le Golfe de Botnie à sa droite, un autre jour, ce sera à sa gauche ou encore juste au-dessous de lui. A chaque fois, l'orientation sera un peu différente par rapport à sa trajectoire.

Situation au sud-ouest

Le fond du Golfe de Finlande, devant Saint-Petersbourg gèle lui aussi, en hiver (Figure 9), de même que les lacs Ladoga et Onega, au nord-est de cette ville. Le dégel est toutefois nettement plus rapide que dans le Golfe de Botnie. Nous ne sommes plus ici au nord du cercle polaire.

Sur ces images en fausses couleurs, obtenues avec WX-SAT, notez aussi la couleur bleutée du terrain, qui vire vers le vert au fil des jours. Ceci dénote un écart de température entre le jour de la première image et celui de la dernière de 15 à 20 degrés. Entre le 16 avril et le 10 mai les choses ont été vite. Bien à l'abri de la couche nuageuse qui nous a empêché d'observer par NOAA 14 interposé, les glaces ont fondu et les terres se sont réchauffées.

Notez le GRM en pointillés obliques sur les images des 7 et 9 avril entre autres. Ce type de GRM correspond aux tops de synchronisation d'un signal vidéo. Comment ? de la télévision sur 137 MHz ? Serait-ce un pirate ? Je soupçonne fort certains câbles proches de chez moi et souterrains de souffrir eux aussi du dégel...

Température du sol

Il est intéressant de noter la concordance des températures moyennes habituelles, telles qu'on

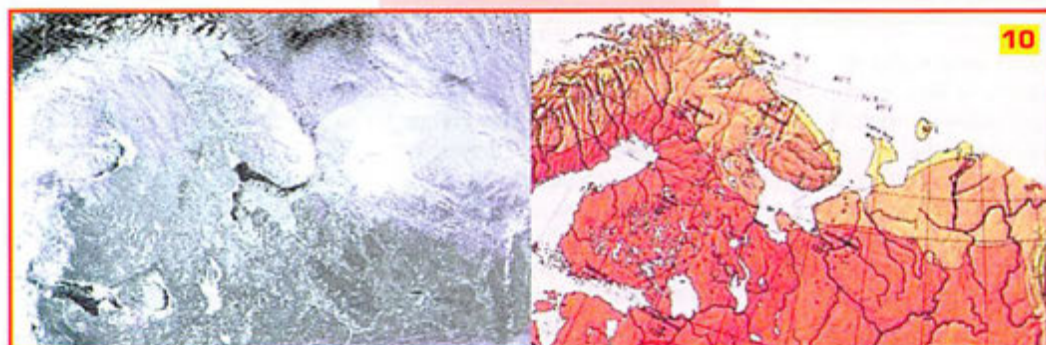
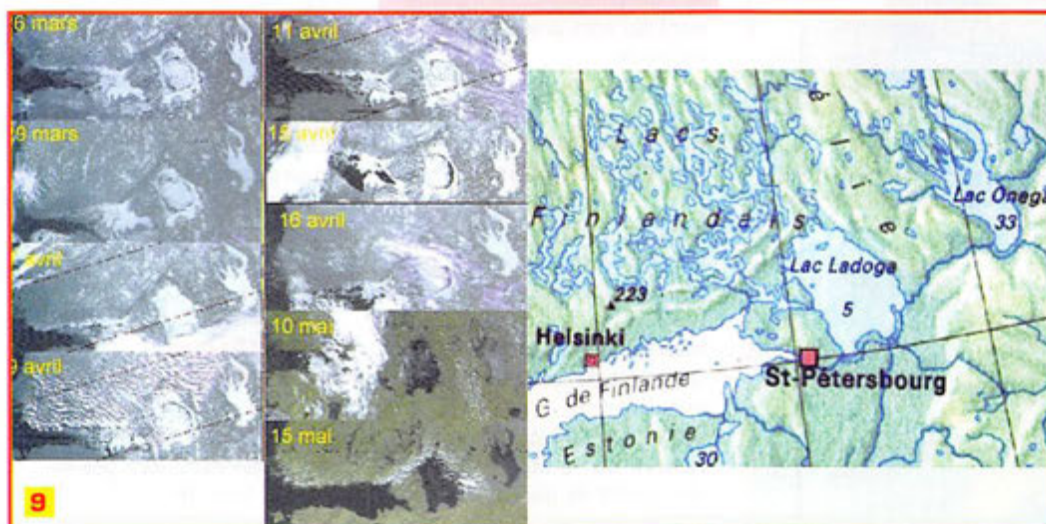
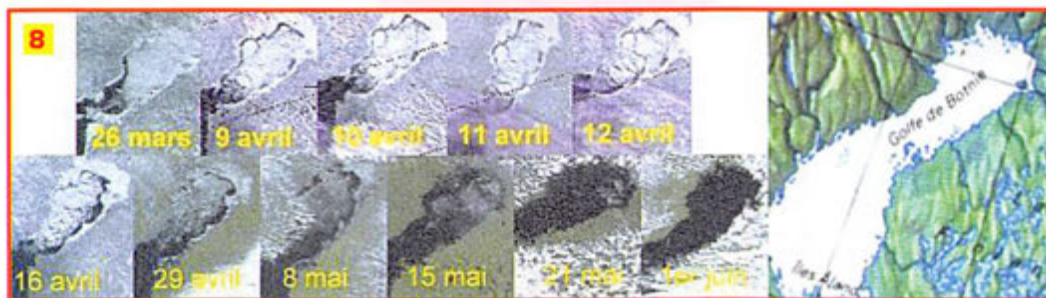

les trouve sur les cartes, avec les informations que nous fournit le satellite.

Avec les paramètres que j'ai donnés à WXsat, sur ses images en fausses couleurs, nous aurons selon la température, une coloration violette, puis bleue, verte,

brune et rouge en allant du plus froid au plus chaud et avec une quinzaine de degrés centigrades de différence entre chaque couleur. Les couleurs marron et rouge se trouvent surtout sur les images du sud de l'Europe. Il arrive dans des régions particuliè-

rement chaudes comme le Sahara, que des températures très élevées soient atteintes en été. Dans ce cas, WXsat représente ces régions en noir et blanc.

De même, si une zone est extrêmement froide, WXsat ne la colo-

rise pas. Les nuages par exemple, sont particulièrement froids, surtout ceux de haute altitude, c'est-à-dire ceux qui sont au premier plan, vus depuis le satellite. Il s'agit bien souvent de cristaux de glace.

Grâce à cette propriété, nous sommes toujours sûrs d'avoir des nuages bien blancs sur l'image. Dans la région que nous examinons, (Figure 10) nous ne trouvons guère que les trois premières couleurs : violet, bleu et vert à la fin de l'hiver.

Cette situation est corroborée par la carte visible à droite. Les températures les plus froides au sol se trouvent sur le littoral arctique (en jaune) et sur les sommets, dont l'Oural, visible tout à l'est. La limite entre une seconde région (en orange) et une troisième (en rouge) est délimitée en gros par le cercle polaire.

Il y a bien d'autres observations passionnantes à faire sur ces magnifiques images venues du ciel. Mettez vous à leur écoute.

Angel VILASECA, HB9SLV

Légendes des figures :

- 1 : La fonte des glaces dans le Golfe de Botnie.
- 2 : Carte de la Scandinavie.
- 3 : Une image prise par NOAA 14 lors du solstice d'hiver à 14 heures GMT.
- 4 : L'URHO dans l'air... et sur la mer.
- 5 : La Scandinavie prise dans les glaces.
- 6 : Gros plan sur les plans... d'eau gelés.
- 7 : Fleuves gelés entre le Lac Onega (à gauche) et l'Oural (tout à droite).
- 8 : Fragmentation des glaces dans le Golfe de Botnie.
- 9 : Le Golfe et les lacs de Finlande. Les lacs Ladoga et Onega.
- 10 : Températures du sol.

GES

GES PYRÉNÉES
5, place Ph. Olombel
81200 MAZAMET

Tél. 05 63 61 31 41
Fax 05 63 98 51 48

Maurice, F5LCO
Florence (réseaux privés)



e.mail : gespy@ges.fr

internet : <http://www.ges.fr>

GES PYRÉNÉES

TOUS LES AVANTAGES, TOUTES LES PROMOS DU RÉSEAU GES

N'ATTENDEZ PAS ... CONSULTEZ-NOUS !

... VENEZ VOIR LES MATÉRIELS, SUR PLACE, DANS NOTRE MAGASIN

... NOUS EXPÉDIONS CHAQUE JOUR EN FRANCE ET À L'ÉTRANGER.

VOUS RECHERCHER UNE OCCASION ? ... PENSEZ À NOUS CONSULTER !

REPRISE POSSIBLE POUR ACHAT DE MATÉRIEL

(Nous vous conseillons de toujours téléphoner avant de venir.)

VOTRE MAGASIN GES EN MIDI-PYRÉNÉES



RL 103 ou équivalent

144-146 MHz
5W*
Fourni avec accu 7,2V + chargeur
* Pack 12V en option pour 5W
1 090 FTTC



RL 403 ou équivalent

430-440 MHz
5W*
Fourni avec accu 7,2V + chargeur
* Pack 12V en option pour 5W
1 290 FTTC



144-146 MHz
40W
+ Micro DTMF
1 790 FTTC

YAESU FT-50R

+ accus + chargeur
BI-BANDE
144-146/430-440 MHz



2 490 FTTC

ALINCO DJ-G5

144-146/430-440 MHz
Fourni avec accu
+ chargeur de table
FULL DUPLEX



2 490 FTTC

Nous nous ferons un plaisir de répondre à toute demande de prix sur tout le matériel RA ainsi que tous les accessoires : antennes, récepteurs, etc...



SCHWARTZWALDSTRASSE, 48
77866 RHEINAU - ALLEMAGNE
Tél. : 00 49 78 44 91 55 31
Fax. : 00 49 78 44 91 55 33



Récepteur YUPITERU MVT-7100

Complet 0-1300 MHz
AM/FM/USB/LSB
avec accu + chargeur
2 990 FTTC



ALINCO DX-70

0-30 MHz
+ 50 MHz
100W

5 990 FTTC



63, rue de Coulommès - BP 12 - 77860 QUINCY-VOISINS

01.60.04.04.24

et **06.11.57.12.73**

Fax **01.60.04.45.33**

Tous les composants pour vos réalisations
Ouvert du lundi au vendredi de 9 h à 12 h et de 14 h à 17 h et le samedi de 9 h à 12 h.

GENERATEUR

HEWLETT PACKARD 618D : de 3,8 à 7,6 GHz 1000 F
FERISOL C903 : de 15 Hz à 150 kHz 1200 F
HEWLETT PACKARD 612D : de 450 à 1200 MHz : 1200 F
NATIONAL VP8171A : de 9,7 à 11,7 MHz et de 53 à 132 MHz : 1980 F

CONDENSATEUR VARIABLE

A7F100 100 pF/50 V .. 65 F C13 130 pF/3 KV 350 F
149-S-2 100 pF/1 KV .. 100 F 149-7-2 150 pF/1 KV 130 F
C121 2x100 pF/2 KV 150 F C160 160 pF/2 KV 180 F
CTL103 110 pF/1,5 KV 125 F C170 170 pF/1,5 KV 170 F
CE110 110 pF/5 KV 350 F CE200 200 pF/10 KV 750 F
443-1 125 pF/2 KV 225 F H23 220 pF/1 KV 175 F
Nombreux autres modèles sur notre catalogue.

RELAIS D'ANTENNE

26N300 : JENNING du continu à 30 MHz, max. 2 kW, alim. 24 V, relais sous vide 350 F
26D2495 : JENNING du continu à 30 MHz, max. 2 kW, alim. 24 V 350 F
BERNIER : 2 RT, isolement stéatite, contacts argent, charge HT, alim 6V 110 F

CHARGE FICTIVE

AZ12A : FERISOL, 50 Ω de 0 à 500 MHz - 25 W 250 F
R404682 : RADIALL, 50 Ω de 0 à 5 GHz - 100 W 1000 F
R404563 : RADIALL, 50 Ω jusqu'à 8 GHz - 12 W 300 F
R404711 : RADIALL, 50 Ω jusqu'à 10 GHz - 50 W 800 F
B15 : 50 Ω de 0 à 1 GHz - 15 W, subclic femelle 75 F

CABLES COAXIAUX

FILETEX ou FILECA m par 10 m
KX21A : 1,8 mm - 50 Ω 15 F 13 F
RG178 : 1,8 mm - 50 Ω 12 F 10 F
RG316U : 2,8 mm - 50 Ω 14 F 12 F
RG214U : 11 mm - 50 Ω, double tresse argentée 35 F 30 F
RG638U : 11 mm - 125 Ω 15 F 13 F

MANIPULATEUR

Type J37 135 F Type J45 200 F

CATALOGUE ILLUSTRÉ CONTRE 30 F EN TIMBRES

RECEPTEUR DE TRAFIC

E 410 : SIEMENS - de 70 kHz à 30 MHz, AM - FM - BLU selon cartes. Livré avec notice en Allemand : 4500 F

THOMSON TRC394C : de 70 kHz à 30 MHz, A1, F1, A3, AJ+, AJ-, A3B. Affichage numérique. Livré avec notice technique : 7500 F
TRC394C : à revoir 3500 F Notice technique 1500 F

TELETON TE712B : de 10 kHz à 30 MHz. Affichage numérique. Matériel à revoir : 2900 F description technique contre 6 F en timbres.

CONTROLEUR UNIVERSEL MATÉRIEL RÉVISÉ

Contrôleur à aiguille, grand cadran. Fabrication professionnelle, 100 kΩ/V. PEKLY : PK899, en continu 0,05 à 1500 V - 15 μA à 5 A, en alternatif, 1,5 V à 1500 V - 1,5 mA à 5 A, ohmmètre 1 Ω à 2 MΩ, alim. : 2 piles de 1,5 V non fournies. Livré avec notice 125 F

METRIX : MX205/215, en continu 0,1 à 1500 V - 10 μA à 5 A, en alternatif 1,5 V à 1500 V, 1,6 mA à 5 A, ohmmètre : 1 Ω à 20 MΩ, triple protection. Alim. par 3 piles 1,5 V non fournies. Livré avec notice 300 F Port PTT 66 F. Description contre 6 F en timbres.

VOLTMETRE VHF MATÉRIEL RÉVISÉ

A207S : FERISOL - Entrée 100 MΩ, continu de 100 mV à 3 kV, de 10 μA à 300 mA en 10 gammes, alternatif de 300 mV à 300 V en 7 gammes, ohmmètre de 0,2 Ω à 5 MΩ en 8 gammes, très grand écran. Alim. : 110/220 V, dim. : 21x15x24 cm, poids 6 kg 700 F Notice technique avec schémas 100 F Port PTT 96 F.

OSCILLOSCOPE

CHAUVIN-ARNOUX CA 906 : 2x60 MHz, neuf, emballage d'origine 3900 F
SEFRAM 5702 : 2x20 MHz, Neuf, emballage d'origine 2700 F

HAMEG HM604 : 2x60 MHz, parfait état 2900 F
PHILIPS PM3230 : 2x10 MHz, parfait état 1600 F
TEKTRONIX 5113 : 2XSA18N, 5B2N, 4x2 MHz 3000 F
Sonde TEKTRONIX P6105A : 250 MHz 250 F

CONNECTEURS COAXIAUX

Connecteurs grandes marques 1er choix, extrait de notre catalogue.
BNC
UG88/U 15 F 31-351 15 F UG260/U 15 F
UG959/U 50 F UG290/U 12 F UG261/U 15 F
UG1094/U 12 F R141410 32 F R141572 18 F
UG3068/U 45 F UG6491A/U37 F R142703 55 F
UG2748/U 75 F OTT2172 75 F

UHF

M358 40 F PL258 25 F PL259T 35 F
SO239B 11 F SO239 25 F UG175/U 4 F
SUBCLIC
KMC1 24 F KMC12 20 F KMC13 35 F

COMMUTATEUR STEATITE

Type 195A : 7 positions, 1 galette, 1 circuit 50 F
Type 321 : 2 positions, 1 galette, 3 circ. inver. 60 F
Type 16507 : 2 positions, 1 galette, 4 circ. inter 55 F
Type 196A : 6 positions, 2 galettes, 2 circuits 75 F
Type 1 : 6 pos., 1 gal., 1 circ. isolement 5 kV 75 F
Nombreux autres modèles sur place.

ISOLATEUR D'ANTENNE STEATITE

pièce les 10 p.
Type 1 : 6,5 x ø 1,2 cm - 30 grammes 20 F 150 F
Type 2 : 9x2x2 cm - 120 grammes 30 F 250 F
Type 5 : 6x2x2 cm - 110 grammes 30 F 250 F
Type 6 : 5 x ø 2,5 cm - 110 grammes 30 F 250 F
Port PTT : 96 F pour 10 pièces.

CONDITIONS DE VENTE : règlement par chèque joint à la commande. Minimum de facturation : 100 F + le port. Faillit port recommandé < 3 kg : +58 F, de 3 à 5 kg : +64 F, de 5 à 7 kg : +96 F. Toutes les marchandises voyagent aux risques et périls du destinataire. Nos prix sont donnés à titre indicatif et peuvent varier en fonction de nos approvisionnements.

Marqueur à quartz

(100 kHz + 25 kHz)



Un marqueur à quartz est un dispositif qui génère des signaux sinusoïdaux, à des intervalles de fré-

quence parfaitement constants, à partir d'une fréquence de référence définie par un quartz. Il est utilisé principalement pour étalonner, par exemple, un récepteur que vous aurez réalisé mais qui ne dispose pas d'un fréquencemètre.

Principe

On utilise un générateur de signaux carrés piloté par un quartz. Rappelons qu'un signal périodique de fréquence F est composé de signaux sinusoïdaux, dont les fréquences sont des multiples de la fréquence fondamentale, soit 2F, 3F, 4F, 5F, etc. théoriquement à l'infini... L'amplitude de ces signaux est fonction de la forme réelle du signal d'origine. Ainsi, pour un signal carré parfait, l'amplitude des harmoniques paires est nulle... Mais rassurez-vous, il s'agit là d'un

cas théorique, et chaque fois que vous générerez un signal carré sans précautions particulières vous trouverez bien tous les harmoniques.

Schéma

Le schéma proposé est extrêmement simple et peut être réalisé par n'importe quel débutant. L'oscillateur de référence est constitué par un circuit hybride en boîtier métallique qu'il suffit d'alimenter par une pile de 4,5 V. Ce circuit nous sort directement un signal carré de 100 kHz et d'un niveau de quelques volts (pour les

initiaux... sortie TTL); cette sortie constituera donc le marqueur 100 kHz. Pour obtenir le marqueur 25 kHz il suffira de diviser le signal 100 kHz par 4; pour ce faire, on utilisera un circuit logique 4.024 (compteur binaire à 7 étages...). Un inverseur permet de commuter sur le marqueur que l'on désire. La sortie se fait à travers un condensateur d'une centaine de picofarads sur une simple douille banane. L'alimentation, par une pile de 4,5 V (modèle 3R8... à cause des dimensions) se fait à travers une diode destinée à protéger les circuits contre une inversion de polarité, le bouton poussoir garantissant une longue vie à la pile!

Réalisation

J'ai dessiné spécialement pour vous un circuit imprimé, mais en fait j'ai réalisé mon propre montage directement sur une plaque d'essai pastillée. Un conseil : utiliser de l'époxy de préférence à la bakélite... et puis mettez donc des supports pour le 4024 et l'oscillateur à quartz (qui se monte parfaitement sur un support 2x7).

L'ensemble est monté dans un boîtier TEK0 modèle P1 et le coût de l'ensemble ne dépasse pas 100 francs.

Utilisation

Relier la sortie du marqueur par un simple fil à l'entrée antenne du récepteur que l'on désire contrôler, le récepteur étant en position CW ou BLU. Sélectionner la fréquence de marqueur souhaitée, par exemple 100 kHz. Appuyer sur le bouton poussoir et simultanément tournez le bouton de syntonisation (réglage de fréquence) du récepteur. On obtiendra un battement (signal B.F. audible) chaque fois que l'on passera sur une fréquence multiple de 100 kHz, la fréquence exacte correspondant au battement nul (fréquence « 0 »). Par exemple, pour la gamme 3.5 à 3.8 MHz, on obtiendra un battement pour 3.5, 3.6, 3.7, 3.8 MHz. Naturellement si on désire des points intermédiaires on utilisera le marqueur 25 kHz.

Il est intéressant de savoir que la présence d'harmoniques utilisables a été constatée au-delà de 30 MHz.

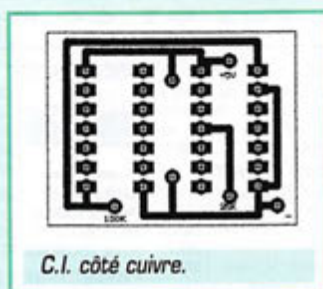

C.I. côté cuivre.

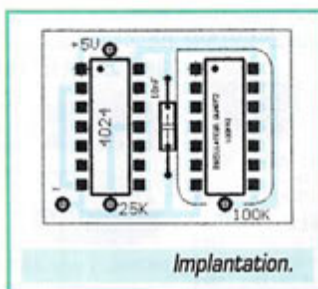

Implantation.

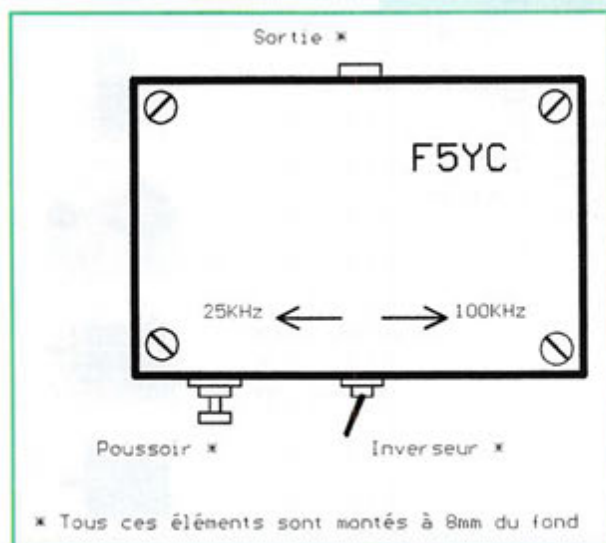

* Tous ces éléments sont montés à 8mm du fond

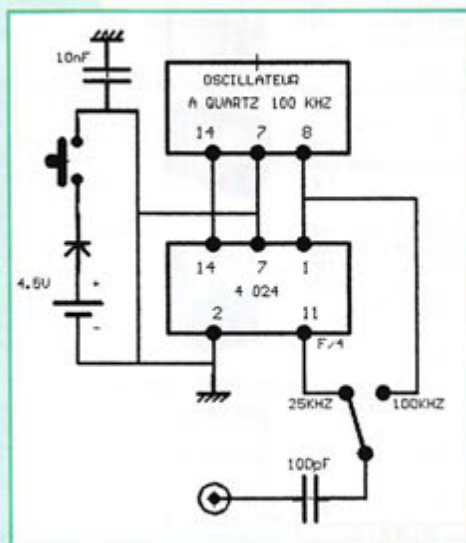

C. TRASSAERT, F5YC

Antenne Yagi déroulante

de 20 éléments pour le 144, de F1DRN

Corde à linge ou échelle de corde ?

L'antenne est composée de deux parties rigides reliées par deux fils servant de support aux 18 directeurs. (Fig. 1)

Chacune de ces parties est soutenue par un mât vertical télescopique ; l'ensemble, bien tendu, constitue une antenne performante de 16 dBd de gain pour un angle d'ouverture de 26 degrés.

Un réflecteur, un trombone, et dix-huit directeurs

Le radiateur en forme de trombone est réalisé suivant les possibilités de chaque OM, ou acheté

Réaliser une antenne de 12,5 m d'après les cotes de DJ9BV n'est pas une chose aisée, mais la transporter en quatre parties rigides de trois mètres, la monter et l'orienter est encore plus difficile. Claude, F1DRN, a trouvé la solution, "l'antenne qui se déroule", à la fois économique, facile à transporter et à mettre en œuvre sur le terrain.



La "Yagi deux mètres déroulée" de F1DRN en ordre de marche. Le pointage se fait en déplaçant le côté opposé au trombone.

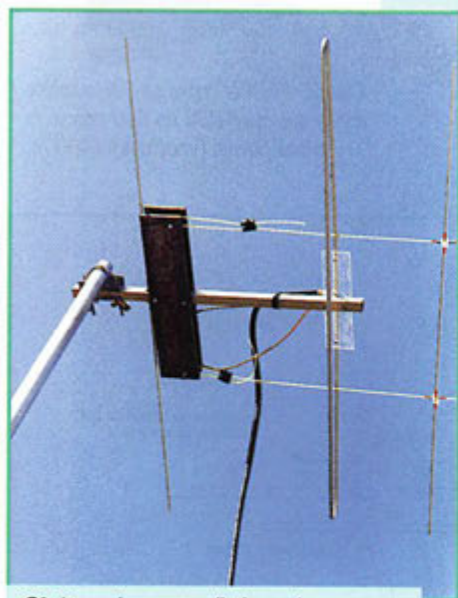

Côté trombone : on distingue les plaquettes de bois servant à maintenir l'écartement des fils nylon, ainsi que la boucle de symétrisation en RG142.

tout-fait. Sa largeur est de 990 mm, sa hauteur de 66 mm. Sa partie ouverte sera fixée sur une plaquette de Plexiglas, PVC ou tout autre matériau isolant. (Fig. 2) L'indispensable boucle de symétrisation est constituée par du câble blindé RG 142 de 720 millimètres de long, soudé comme indiqué sur la figure 3. Ce radiateur sera fixé sur du tube carré, tout comme le réflecteur et les deux plaquettes de bois servant à maintenir le fil support des dix-huit (vous avez bien lu, 18) éléments directeurs. Ce tube carré com-

porte à son extrémité un collier de fixation à un mât : cet ensemble est la partie située "côté OM" avec le transceiver et le véhicule, en expédition.

A l'autre bout des deux fils de 13 mètres de long, un autre segment de tube carré, un autre collier de fixation et les deux plaquettes de bois servant à mainte-

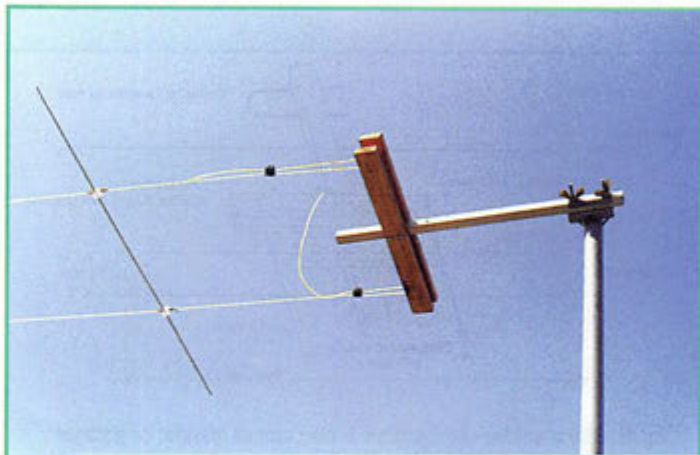

Le 18e brin-directeur à l'autre extrémité de l'antenne, et le support des fils. Les dominos permettent le réglage précis des longueurs de fil nylon.

ANTENNES

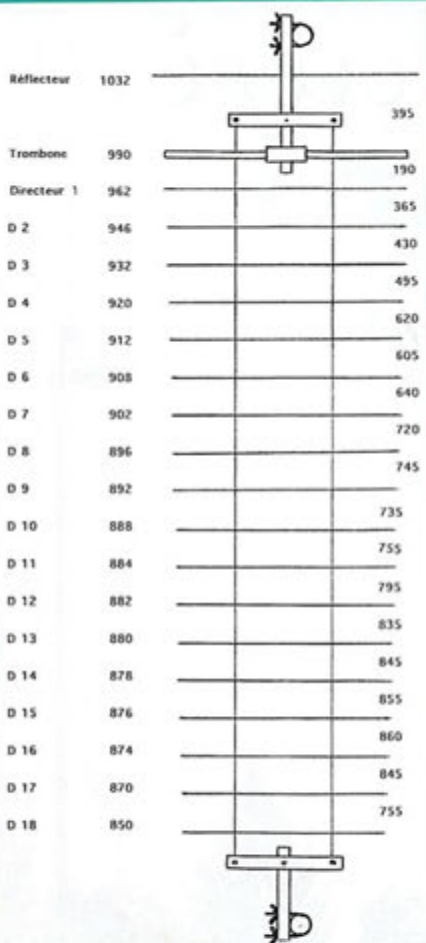

Fig. 1. Schéma de l'antenne : Les nombres (en millimètres) en regard des éléments indiquent une longueur, ceux situés entre les éléments représentent l'écartement. Les dimensions ont été calculées par DJ9BV. (Les proportions ne sont pas respectées).

nir l'écartement des fils-supports. C'est cette partie qui sera déplacée, (manuellement...) pour l'orientation de l'antenne, pour viser, à la boussole, le locator que vous convoitez et pour cette opération, comme il est agréable d'être deux! A l'examen des chiffres, on s'aper-

çoit que la dimension des directeurs va en diminuant régulièrement vers l'extrémité, ce qui est habituel, mais que l'écart entre éléments directeurs ne semble pas obéir à la logique des antennes Yagi!

Explication : les dimensions sont fournies par DJ9BV pour une antenne rigide, se démontant en quatre parties, l'antenne devant pouvoir fonctionner en configuration partielle, 3 mètres, 6 mètres, 9 mètres, ou totalement montée 12,50 m, sans différence d'impédance.

DJ9BV ne fait d'ailleurs qu'améliorer son antenne et il n'est pas impossible qu'il publie prochainement d'autres cotes.

Fixer les éléments sur les fils...

Ce sera le point le plus délicat de la réalisation ; l'antenne devra pouvoir être roulée, déroulée de nombreuses fois sans qu'un élément ne bouge. F1DRN a utilisé environ vingt sept mètres du fil (rotofil) servant d'élément coupant dans les coupe-herbe à fil. Son diamètre est de 2,4 millimètres ; ce fil nylon

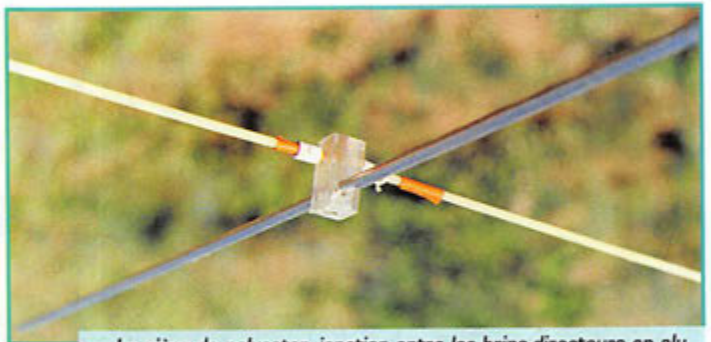

La pièce de polyester, jonction entre les brins-directeurs en alu et le fil nylon servant de support.

(sans âme métallique, c'est important) est très solide, peu extensible et présente une bonne tenue à la chaleur.

L'écart entre les fils est de 320 millimètres. Un système simple d'ajustage est prévu après le dix-huitième directeur (dominos) pour une tension parfaite.

Les éléments, directeur et réflecteurs sont réalisés dans de la tige aluminium d'un diamètre de 4 millimètres, il en faut près d'une vingtaine de mètres!

Pour la fixation des éléments sur le support, chaque OM pourra faire appel à son imagination ; Claude s'est servi de tige creuse polyester de section carrée de 10 mm de côté, découpée en tronçons de 20 mm.

Le perçage effectué (Fig. 4), les 36 parties de polyester seront enfilées sur le câble (attention au sens) puis on mettra en

place les directeurs en aluminium qu'on aura pris soin de rendre rétentifs au niveau du collage (coup de poinçon ou léger trait de scie) pour les empêcher de glisser. La solidarisation "alu-câble-polyester" s'effectuera au moyen d'une colle silicone, ou époxy genre araldite.



Claude, F1DRN replie sa DéroulaNte après quelques GSO en BLU depuis le Mont Serein (Vaucluse) 1400 m.

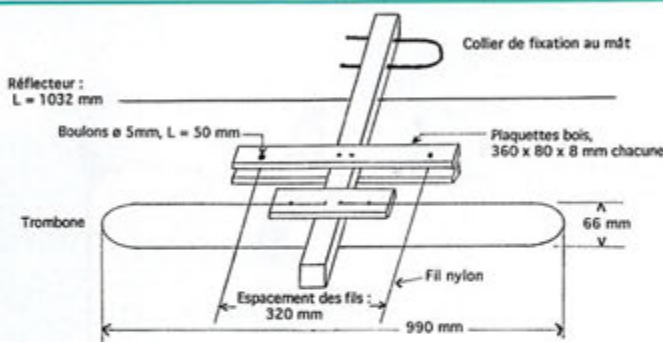

Fig. 2. Côté trombone : Le directeur, la plaquette de maintien de distance entre les fils, et le trombone sont montés sur une partie rigide fixée au mât. L'autre extrémité de l'antenne ne comporte que les plaquettes d'espacement.

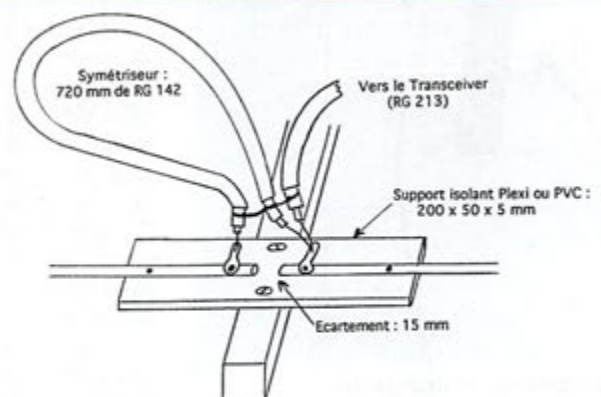

Fig. 3. Câblage de la boucle de symétrisation : Les masses de tous les câbles sont reliées, les âmes soudées comme indiqué.

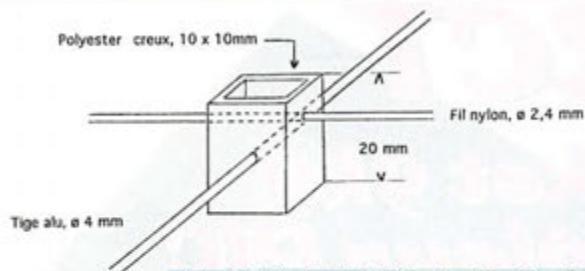

Fig. 4. Solidification fil-éléments : Une pièce de liaison, ici en polyester, est percée de deux trous à 90°, l'ensemble est ensuite fixé à la colle.



Une Yagi 144 MHz de 12,50 mètres dans un coffre de voiture...
Le rangement des mâts-supports sera plus difficile à trouver !

Montage démontage

On considérera le côté "trombone" comme le côté fixe (transceiver), en raison de la présence du câble d'alimentation, la partie à orienter étant l'autre extrémité.

F1DRN a fabriqué un support de mât fixé à l'attache de remorque de son véhicule ; l'autre mât tient avec deux béquilles et un hauban qui sert à tendre l'ensemble. La mise en œuvre ne prend que quelques minutes.

Vue de profil, l'antenne présente une légère courbe qui ne nuit absolument pas à ses qualités, pas plus que sa hauteur de trois mètres par rapport au sol. La tenue au vent est bonne, bien supérieure à celle de sa sœur "rigide".

Il est possible de monter cette antenne sans le secours d'un véhicule, en haubanant les deux mâts, mais dans ce cas, il faudra aussi porter les batteries...

Le démontage est des plus rapides : on raccourcit les mâts télescopiques, on détache l'antenne proprement dite, et on l'enroule, c'est le mot, autour d'une plaque de contre-plaqué ou de polystyrène. Pliée, cette 20 éléments fait 100 x 60 sur 30 centimètres

d'épaisseur, pour moins de quatre kilos et se range dans le coffre d'une voiture. Les mâts sont ici plus lourds et plus encombrants que l'antenne elle-même !

A condition d'en connaître les dimensions, rien n'empêche de construire une telle antenne pour le 430 MHz, avec encore plus d'éléments.

Performances

Au premier essai chez lui, en plaine dans le nord des Bouches-du-Rhône, Claude a réussi à joindre, en BLU, la Charente avec 40 watts ce qui représente plusieurs centaines de kilomètres ; lors une journée sur les flancs du Mont Ventoux, à 1400 mètres d'altitude, F1DRN et son ami Serge de F1EGC contactèrent la région parisienne, le Maine-et-Loire, la Corse, la Sardaigne, les Baléares, en tout 22 locators au cours d'une journée de propagation normale.

Bravo Claude, une réalisation astucieuse, totalement dans l'esprit "OM" !

Texte
et photos de
Roland WERLE, F1GIL

CONSTRUCTIONS TUBULAIRES DE L'ARTOIS



Z.I Brumehaut - BP 2
62470 CALONNE-RICOUART
Tél. 03 21 65 52 91 • Fax 03 21 65 40 98

UN FABRICANT A VOTRE SERVICE

Tous les pylônes sont réalisés dans nos ateliers à Calonne-Ricouart et nous apportons le plus grand soin à leur fabrication.

- PYLONES A HAUBANER
- PYLONES AUTOPORTANTS
- MATS TELESCOPIQUES
- MATS TELESCOPIQUES/BASCULANTS
- ACCESSOIRES DE HAUBANAGE
- TREUILS

Jean-Pierre, F5HOL et Christian, F6IOP
à votre service

Notre métier : VOTRE PYLONE

A chaque problème, une solution ! En ouvrant notre catalogue CTA, vous trouverez sûrement la vôtre parmi les 20 modèles que nous vous présentons. Un tarif y est joint. Et, si par malheur la bête rare n'y est pas, appelez-nous, nous la trouverons ensemble !

Depuis 1988
près de 2000 autoportants
sont sortis de nos ateliers !

PYLONES "ADOKIT"
AUTOPORTANTS
A HAUBANER
TELESCOPIQUES,
TELESC./BASCULANTS
CABLE DE HAUBANAGE
CAGES-FLECHES



Un transceiver, une antenne,
se changent !!
UN PYLONE SE CHOISIT POUR LA VIE !!

Toutes nos fabrications sont galvanisées à chaud.

Nos prix sont toujours TTC, sans surprise. Nos fabrications spéciales radioamateurs comprennent tous les accessoires : chaise, cage, fleche... Détails dans notre catalogue que nous pouvons vous adresser contre 10 F en timbres.

PIC-RCT

Modem packet 9k6 à micro-contrôleur PIC



L

e packet radio connaît un essor important depuis plusieurs années. Nombreux sont les radioamateurs équipés d'un modem Baycom ou d'un TNC. Par rapport au 1200 bauds, il n'y a qu'un rapport 4 en vitesse, mais la capacité de traitement de l'information d'un PC équipé d'un modem Baycom est limitée par le nombre d'interruptions sur le port série. Pour faire du 9600 bauds rien qu'avec un PC, on passe sur le port parallèle; il existe le modem YAM, PAR96 ou PICPAR96 (*).

Ce modem s'adresse à ceux qui sont équipés d'une carte USCC ou d'un TNC3 fonctionnant à 4,9 ou 9,8 MHz et qui désirent passer à la vitesse supérieure. Il se branche sur le connecteur modem externe compatible HiSpeed ou peut s'interfacier à un TNC2 DL ou encore à un PK88 moyennant quelques modifications. Le modem décrit est compatible au classique G3RUH, DF9IC ou FSK9600 à base de GALs. Maintenant vous n'aurez plus d'excuse pour ne pas transformer votre TNC à 9600 bauds!

Comment fonctionne l'émission réception en 9600 bauds ?

Le packet radio consiste à transporter des informations numériques en série sur une liaison radio. En 1200 bauds, on reconnaît une modulation caractéristique qui ressemble à "un bruit de scie" qui est en fait une succession rapide de deux tonalités audio à 1200 et 2200 Hz. Les fréquences du modem 1200 bauds sont compatibles avec la bande passante audio d'un émetteur-récepteur. Généralement, on passe

par l'entrée micro et la sortie haut-parleur du poste.

La modulation 9600 bauds se fait en "FSK" (Shift Frequency Keying). On module directement l'émetteur en fréquence sans passer par la prise microphone, et l'on reçoit le signal directement après le démodulateur FM (avant les filtres de désaccentuation). La réponse en fréquence de la liaison radio doit être linéaire entre une dizaine de Hertz et au moins 6 kHz de bande passante. Dans ces conditions, on est à la limite de la fréquence de coupure des filtres du récepteur (filtres FI de 14 kHz) : une succession de 0 et de 1 correspond à une fréquence de 4800 Hz! La réception doit se contenter d'un bon rapport signal sur bruit (59+), à l'oreille le 9600 bauds ressemble à du bruit par saccades qui ouvre le squelch, mais à l'oscilloscope, vous devez voir le diagramme de l'œil bien ouvert! L'émetteur doit être aussi capable de basculer très vite entre l'émission et la réception (moins de 150 millisecondes).

Les données qui sortent d'un contrôleur packet ou d'un TNC ne suffisent pas pour moduler directement l'émetteur. Les trames du contrôleur correspondent à une succession de 0 et de 1 en codage NRZ (Non Retour Zéro) qui valent chacun un élément de l'information à transmettre. Suivant le type de contrôleur packet les données NRZ sont converties en NRZI (Non Retour Zéro Inverse). Le NRZI est un codage différentiel où ce n'est plus un état qui informe d'un 0 ou d'un 1 mais une transition. Dans notre cas, chaque changement d'état sur une liaison NRZI signifie que l'on transmet un bit à 0 logique, pas de changement correspond à bit à 1. Ce codage

L'ère du troisième millénaire approche, mais qu'attendent les utilisateurs du réseau packet pour passer à la vitesse supérieure ? Ce modem 9600 bauds s'adapte à un TNC ou un autre contrôleur packet muni d'un connecteur pour modem externe.

permet de s'affranchir du problème d'inversion d'un signal. Le récepteur du correspondant peut recevoir un signal en opposition de phase et sera bien interprété puisque c'est un front ou changement qui dit qu'il reçoit un zéro!

Les données NRZI sont ensuite "scramblées" ou brouillées, non pas pour crypter l'information, mais pour éviter que le signal ressemble trop à des signaux périodiques et empêcher qu'une longue série de bits à 0 ou à 1 devienne une composante continue qui passerait difficilement sur un émetteur synthétisé. L'opération de scrambling transforme les données en un signal pseudo-aléatoire avec un

LFSR (Linear Feedback Shift Register), registre à décalage bouclé sur lui-même. A l'oreille, le 9600 B après scrambling ressemble à un bruit à peine différent de celui qui est présent en absence de signal. Le logiciel du PIC réalise les fonctions de codage NRZ/NRZI suivant le type de contrôleur packet et le scrambling des données.

Comme on module directement l'oscillateur de l'émetteur, pas question de baver sur tout le spectre. Le signal est filtré soit par un filtre numérique (ROM + convertisseur numérique analogique), soit analogiquement dans le cas de ce modem. La réponse impulsionnelle

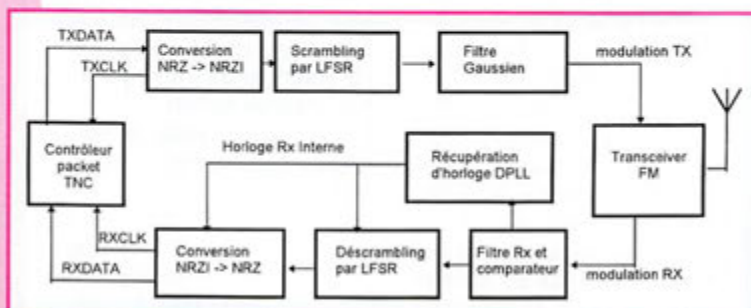

signal, plus cet écart est grand. Au-delà de 25 %, un comparateur interne décrémente un compteur qui signifie que l'on a du bruit. Dans le cas contraire, ce même compteur est incrémenté pour témoigner de la présence de signal. Ce dispositif de comptage/décomptage réalise la fonction d'un intégrateur numérique (comme une capacité qui se charge et se décharge). Quand le compteur est au maximum, la présence de porteuse est signalée par la LED D5. Si par contre, le compteur atteint le minimum en présence de bruit, la LED s'éteint. Ce système de maximum/minimum se comporte comme un squelch digital. Finalement, les techniques numériques appliquées à ce modem permettent de contourner les difficultés de l'analogique, d'éviter les réglages et les dérives dans le temps.

Description du schéma

L'essentiel des fonctions de ce modem sont réalisées par le logiciel de traitement numérique appliqué au microprocesseur PIC.

Autour de ce microcontrôleur, il reste deux chaînes de traitement analogique. En réception, le signal du démodulateur FM est appliqué sur la broche 4 de la fiche DIN. L'amplificateur opérationnel U1A porte l'amplitude du signal entre 1,5 V et 2 V crête sur la broche 7 qui se trouve un peu plus loin. Le gain de l'amplificateur U1A est réglé par P2. Le condensateur C20 limite la bande passante en HF. C7 bloque la composante continue du démodulateur FM et coupe les fréquences basses inférieures à 16 Hz. Le filtre actif U1D limite la bande passante à celle du signal et coupe les fréquences supérieures à 5 kHz pour réduire le bruit avant comparaison. Le signal est ensuite comparé par rapport à la masse avec U1C.

En sortie, le signal devient carré

entre +4 et -4 V environ. La résistance R6 limite le courant vers le PIC quand le signal est négatif.

En émission, le signal des données à émettre est transformé en signal trapézoïdal par les diodes LED qui agissent comme des limiteurs et le filtre passe bas R2/C9. Un filtre passe-bas du troisième ordre transforme ce signal trapézoïdal en signal Gaussien pour limiter les fréquences élevées du spectre à l'émission. Le niveau de modulation appliqué à l'émetteur est dosé par P1, de zéro à 1,8 V crête. Le condensateur C15 bloque la composante continue du modulateur. L'impédance de charge du modulateur devra être supérieure à 4 kOhms pour éviter que le signal sautille par limitation des fréquences basses du signal.

Pour passer en émission, le signal RTS du contrôleur packet passe à l'état zéro, il charge le condensateur C18 à travers R14. Ce dispositif sert à limiter la durée d'émission à 10 secondes environ et préserve des plantages du contrôleur packet en émission permanente! Le strap JP4 permet de désactiver cette temporisation pour une utilisation particulière en TCPIP par exemple. L'entrée RA4 du PIC comporte un trigger de Schmitt pour un basculement franc entre le logiciel de réception ou d'émission. La sortie RB2 du PIC est inversée par rapport à RTS et fait conduire le transistor Q1 qui sert à piloter l'émetteur. Ceci contraint le modem à fonctionner qu'en trafic semi-duplex (en alternat). En effet, la capacité de traitement du PIC ne permet pas de travailler en multi-tâche pour cette application, mais cela ne vous gênera pas puisque votre poste radio ne peut pas émettre et recevoir en même temps!

Le strap JP3 sert à enclencher l'émission permanente des datas pour régler l'excursion et le modulateur du poste. En utilisation normale, il n'y a pas de strap!

La LED D5 s'allume en réception et signale la présence d'une porteuse modulée par du 9600 bauds. Pour que ce détecteur fonctionne correctement, le signal reçu ne doit pas être commuté par le squelch du récepteur. La génération de la tension négative pour le TLO64 provient d'un doubleur inverseur à diodes Schottky (D3 et D4) qui redressent le signal carré du port RA0 pour obtenir environ -4,3 V sur C14.

Les données qui transitent entre ce modem et le contrôleur packet peuvent être en NRZ ou NRZI. En mode NRZ, le strap sur JP2 doit être en place, et en NRZI, l'entrée RB5 peut rester en l'air (une résistance de tirage interne au PIC maintient l'entrée au +5 V).

La mise en place du strap JP5 enclenche le mode BER à l'émission. Dans ce mode, le modem émet des zéros scramblés à chaque impulsion de l'horloge TXCLK, les datas présentes sur l'entrée TXD sont ignorées (le modem n'a pas besoin d'être relié au contrôleur packet). Le mode BER sert à évaluer une liaison 9600 bauds. Du côté du récepteur distant, on doit retrouver des zéros sur RXData si la liaison est bonne, sinon RXData passe à l'état haut en cas d'erreur. BER veut dire Bit Error Rate ou taux d'erreur bit. C'est le nombre de bits faux sur le nombre de bits transmis.

Le strap JP6 n'est utilisé que pour tester le PIC tout seul au moment de la mise sous tension. Pour accéder à ce mode, on mettra ce strap en place, puis on appliquera le +5V sur la carte et la LED D5 du détecteur de porteuse doit clignoter! Sans ce strap, le modem fonctionne normalement après coupure de l'alimentation.

Réalisation pratique

Le circuit imprimé simple face peut être réalisé d'après la revue ou plus simplement, vous pouvez vous procurer le kit complet auprès d'Infracom. Vous y trouverez également le microprocesseur PIC programmé. La propriété du logiciel appartient à l'auteur et le PIC est protégé en lecture. Lorsque les composants et le circuit imprimé seront rassemblés, vous voilà prêt pour monter le modem en une soirée!

Certaines valeurs résistances ne sont pas critiques, on peut mettre toute résistance comprise dans les intervalles mentionnés par la nomenclature sans risque de dysfonctionnement.

Le PIC et le TLO64 sont montés sur support, le PIC peut être détruit s'il est à l'envers! On veillera au sens d'orientation des diodes et des condensateurs électrochimiques. On n'oubliera pas les straps entre le connecteur et le PIC. Le connecteur 2x10 et la

prise DIN sont montés directement sur le circuit imprimé, et l'ensemble pourra être mis dans un petit coffret en tôle étamée 55x111x30. Afin d'éviter toute erreur de montage, je vous conseille de souder les composants un par un et de les cocher au fur et à mesure sur la liste des composants.

Raccordement à un contrôleur packet

Le raccordement à une carte USCC ou RMNC3 équipé du connecteur HiSpeed ne pose pas de problème si l'on relie le modem par un câble en nappe serti d'un connecteur 2 x 10 broches aux extrémités. Le modem impose les horloges au contrôleur packet. Sur une carte USCC ou RMNC3 les données peuvent transiter en NRZ ou NRZI. On paramètre "mode 9600 trz" avec le strap NRZ en place sur le modem (liaison en NRZ, et conversion en NRZI par le modem). Ou bien, on peut aussi paramétrer "mode 9600 tr" sans le strap pour une liaison en NRZI (ce qui soulage un peu le PIC en temps de calcul). Avec un TNC3 ou TNC31 la liaison est en NRZI et l'on ne mettra pas le strap sur le modem.

Le raccordement à un TNC2 DL est plus délicat, car le connecteur pour modem externe (14 broches) n'est pas compatible avec le modem 9600 bauds. Reportez-vous au schéma du TNC2-DL. Généralement, le modem est raccordé au port A du Z80-SIO selon le tableau ci-dessous. Un schéma de raccordement avec un relaiage 1k2 / 9k6 est disponible auprès de l'auteur contre une enveloppe self adressée à 50 gr (4F50) - son adresse est à jour sur le 3614 AMAT.

HISPEED	Z80-SIO
1 + 5 V	alim. modem
3 + 5 V	alim. modem
5 Reset	non connecté
7 DCD	DCDA 19
9 CTS	CTSA 18
11 RTS	RTSA 17
13 TXDATA	TXDA 15
15 RXDATA	RXDA 12
17 TXCLK	TXCA 14
19 RXCLK	RXCA 13

Les broches paires du connecteur HiSpeed sont toutes à la masse. L'alimentation +5V sera prélevée sur le TNC. La liaison ainsi câblée vers le modem s'effectue en NRZ et le strap NRZ du modem sera

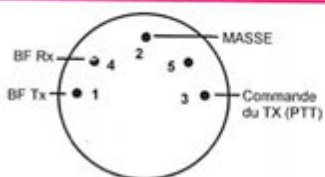

Brochage de la fiche DIN du côté des soudures.

relié à la masse. On peut aussi raccorder ce modem à un PK232 ou PK88. La procédure sera semblable à la précédente autour du Z80-SIO après étude attentive du schéma.

Essais du modem

Passer à la vitesse supérieure, ne veut pas dire non plus "Plug and Play" (brancher et jouer)! Encore faut-il modifier votre émetteur-récepteur pour le 9600 bauds. A ce sujet, lisez "le Manuel du 9600 bauds" (*). Le modem fonctionnera correctement à condition qu'il soit convenablement interfacé et relié au transceiver!

Préparez le câble blindé pour le poste émetteur-récepteur comme ci-dessus. Ce brochage est le même que celui d'un modem Baycom.

Commencez par relier le strap "TEST" sur le modem. A la mise sous tension la LED D5 doit clignoter pour signaler que le PIC et l'horloge fonctionnent. Coupez l'alimentation et retirez le strap "TEST" pour que le modem fonctionne normalement et remettez sous tension. La LED D5 peut rester allumée si aucun signal n'est présent à l'entrée RX du modem, dans ce cas le logiciel ne peut détecter s'il s'agit de signal ou de bruit. Dès que le modem est raccordé au récepteur, la LED s'éteint sur le bruit.

Pour vous familiariser avec le modem et les signaux en 9600 bauds, enclenchez l'émission permanente en mode BER avec les straps "BER" et "TXBER". Les LEDs D1 et D2 s'allument à peine dans une pièce obscure. Puis, observez le signal à l'oscilloscope sur le point de test "TX eye" avec la synchronisation sur le point de test "TXCLK" du modem. Mettez la base de temps sur 20 µs par division. Le signal que vous observez correspond au "diagramme de l'œil" de la figure ci-dessous. Plus la

partie centrale de l'œil est ouverte, meilleure est la qualité du signal. Celui que vous observez correspond à un cas idéal par rapport à la réception où il sera entaché de bruit.

Si le signal sautille verticalement, les fréquences basses du signal sont perdues par les liaisons capacitives (observez l'effet de la commutation AC/DC de l'oscilloscope).

Avec ce mode BER, vous pouvez régler l'excursion en fréquence de l'émetteur. Ajustez le potentiomètre ajustable P1 pour 3,5 à 4 kHz d'excursion crête au maximum. Si l'excursion est trop importante le signal sera déformé en sortie du récepteur du correspondant et la liaison sera mauvaise voir impossible à connecter. Trop peu d'excursion noie le signal dans le bruit et fait augmenter le taux d'erreur.

Enlevez les straps "BER" et "TXBER" pour passer en réception. Le signal de réception doit provenir directement du démodulateur de fréquence (ou discriminateur). Raccordez l'oscilloscope sur le point de test "RX eye" et la synchronisation de ce dernier sur "RXCLK". Sans signal vous ne devez voir que du bruit dont l'amplitude est réglable par P2. Demandez à un correspondant de vous envoyer du 96k en mode BER, ou mettez-vous sur la fréquence de sortie d'un accès 9600 du digipeater le plus proche. Vous apercevrez le diagramme de l'œil parmi ceux qui sont ci-dessous. Le bruit épaissit les traits et referme l'œil verticalement et horizontalement. Si les filtres du récepteur sont mal

Nomenclature des composants

Qté	Référence	Désignation
2	C1,C9	10nF céramique 2.54 mm
2	C2,C3	33pF céramique 2.54 mm
3	C6,C12,C4	1nF céramique 2.54 mm
1	C7	1µF céramique ou MKT 5.08 mm
1	C8	100nF céramique 2.54 mm
2	C10,C19	100pF céramique 2.54 mm
1	C11	470pF céramique 2.54 mm
1	C17	220pF céramique 2.54 mm
5	C13,C14,C15,C16,C18	4,7µF 10Vmin 5.08 mm
3	D1,D2,D5	LED verte
2	D3,D4	BAT85 ou équivalent
1	JP1	Barette 10X2 picots
5	JP2,JP3,JP4,JP5,JP6	2 picots et cavaliers
1	K1	Embase DIN 5 broches 180° pour CI
1	P1	4,7kOhms ajustable horizontal
1	P2	220kOhms ajustable horizontal
1	Q1	2N2222,BC337,BC548 ou équivalent NPN
3	R1,R3,R11	27kOhms
1	R2	2,2kOhms
1	R4	47kOhms
1	R5	150kOhms
4	R6,R7,R13,R15	10kOhms à 12kOhms
1	R8	390. à 470. Ohms
1	R9	82kOhms
1	R10	39kOhms
1	R14	2,2MOhms à 3,9MOhms
1	U1	TLO64 exclusivement
1	U2	PIC16C81-04/P ou PIC16C84-04/P
1	Y1	quartz 4,9152 MHz

réglés, les fréquences hautes seront atténuées ou amplifiées. L'atténuation des fréquences hautes referme l'œil verticalement et introduit des erreurs importantes sur la récupération de l'horloge et des données (le cas contraire est moins grave).

Le réglage de P2 doit se faire au maximum d'amplitude du signal sans écrêtage; on tolère l'écrêtage sur le bruit sans signal. Ce réglage en réception n'est pas très critique, mais il optimise la dynamique du signal avant le comparateur. Vous remarquerez que la LED D5 s'allume dès qu'une porteuse

modulée par du 9600 bauds est reçue. S'il y a trop de bruit dans le signal, la LED scintillera ou s'éteindra. Le seuil de détection de porteuse est réglé bien en dessous du niveau exploitable des données pour éviter les collisions avec une station faible.

Sur votre ordinateur, vous pouvez observer les trames packet dans la fenêtre de monitoring du programme. Lors de la première connection, commencez avec un TXD convenable (TXD=30), puis réduisez cette valeur jusqu'à ce que le nombre de retries augmente et majorez cette valeur de 20 % pour un temps convenable. Souvenez-vous qu'il faut de bonnes conditions de réception; une antenne directive est parfois nécessaire. Ce modem a été testé avec succès auprès de quelques radioamateurs du département 67. Bon trafic!

Jean-Matthieu STRICKER,
F5RC7



Diagramme de l'œil avec du bruit.



Diagramme de l'œil normal.

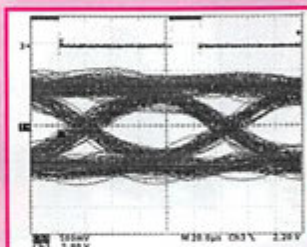

Diagramme de l'œil avec atténuation des fréquences hautes.

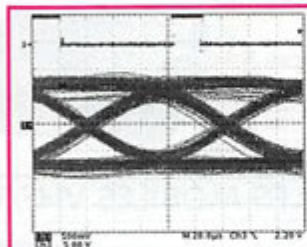

Diagramme de l'œil avec amplification des fréquences hautes.

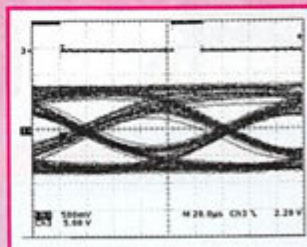

Diagramme de l'œil en émission.

(*) Références techniques :
- Le Manuel du 9600 Bauds de INFRACOM : [Disponible à la librairie MEGAHERTZ].
- Documentation de la carte USCC.
- Documentation du TNC 2 DL, Eisch Elektronik.
- Documentation de MICROCHIP : <http://www.microchip.com>
- Modem 9600 Bauds de OE5DXL et Baycom PICPAR

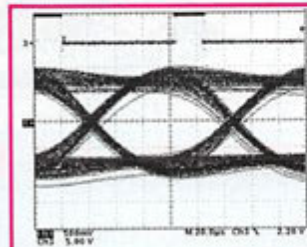

LA GAMME YAESU FRANCE

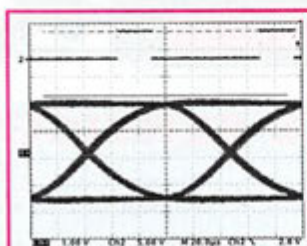

LES PORTATIFS VHF/UHF



FT-10 144 MHz

FT-50 144 MHz

FT-11 144 MHz

FT-51 144 MHz

VX-1R 144 MHz

FT-40 430 MHz

FT-50 430 MHz

FT-41 430 MHz

FT-51 430 MHz

USAGE LIBRE



60/900 MHz

FRG-9600

LES RECEPTEURS



FRG-100

HF



VX-10 (RPS)



FT-840 HF



FT-920 HF



FT-1000MP HF

FT-1000 HF

LES DECAMETRIQUES



FL-7000 HF



FT-847 HF 50 MHz 144 MHz 430 MHz

HF

50 MHz

144 MHz

430 MHz

BASE VHF/UHF



FT-736 144 MHz 430 MHz + options 50 MHz 1200 MHz

LES LINEAIRES HF



VL-1000 HF 50 MHz



FT-100 HF

50 MHz

144 MHz

430 MHz

ATAS-100

NOUVEAU

RELAIS

VXR-5000

144 MHz

430 MHz



FT-2200 144 MHz



FT-690R II 50 MHz

FT-290R II 144 MHz

FT-790R II 430 MHz

LES MOBILES VHF/UHF



FT-2500 144 MHz



FT-7400 430 MHz



FT-3000 144 MHz

FT-8100 144 MHz 430 MHz



and on the web "http://www.ges.fr"



GENERALE ELECTRONIQUE SERVICES

205, rue de l'Industrie - Zone Industrielle - B.P. 46 - 77542 SAVIGNY-LE-TEMPLE Cedex
Tél.: 01.64.41.78.88 - Télécopie: 01.60.63.24.85 - Minitel: 3617 code GES
G.E.S. - MAGASIN DE PARIS: 212, avenue Daumesnil - 75012 PARIS - TEL.: 01.43.41.23.15 - FAX: 01.43.45.40.04
G.E.S. OUEST: 1 rue du Coin, 49300 Cholet, tél.: 02.41.75.91.37 G.E.S. COTE D'AZUR: 454 rue Jean Monet - B.P. 87 - 06212 Mandelieu Cedex, tél.: 04.93.49.35.00 G.E.S. LYON: 22 rue Tronchet, 69006 Lyon, tél.: 04.78.93.99.55 G.E.S. MIDI: 126-128 avenue de la Timone, 13010 Marseille, tél.: 04.91.80.36.16 G.E.S. NORD: 9 rue de l'Alouette, 62690 Estrée-Cauchy, tél.: 03.21.48.09.30 G.E.S. PYRENEES: 5 place Philippe Colombel, 81200 Mazamet, tél.: 05.63.61.31.41 G.E.S. CENTRE: Rue Raymond Boisdé, Val d'Auron, 18000 Bourges, tél.: 02.48.67.99.98
Prix revendeurs et exportation. Garantie et service après-vente assurés par nos soins. Vente directe ou par correspondance aux particuliers et aux revendeurs. Nos prix peuvent varier sans préavis en fonction des cours monétaires internationaux. Les spécifications techniques peuvent être modifiées sans préavis des constructeurs.

MIRT-0798*2-C



A

Absorption
Accessoire
Accord
Accord d'antenne
Accumulateur
Adresse
Affranchissement
Amateur
Amorcellement
(de stations)
Ampèremètre
Amplificateur
Amplificateur linéaire
Amplitude
Angle
Angle de départ
Année
Anode
Antenne
Aérial, antenna
Beam
Antenne à éléments
Antenne directive
Antenne Yagi
Antenne Yagi
Antenne fouet
Antenne verticale
Antenne rotative
Antenne inclinée
Antenne V inversé
Antennes superposées
Antenne intérieure
Antenne multibande
Antenne monobande
Antenne tri-bandes
Antenne bi-bandes

Appareil
Appel
Appeler
Après-midi
Atténuateur
Atténuation
Aujourd'hui
Aurore
Auto-excitation
Automatique
Avenue

Absorption
Accessory
Tuning, match
Antenna matching
Accumulator
Address
Postage
Amateur
Pile up
Ammeter
Amplifier
Linear amplifier
Amplitude
Angle
Angle de départ
Year
Anode
Aerial, antenna
Beam
Directional (antenna)
Yagi (antenna)
Yagi (antenna)
Whip (antenna)
Vertical (antenna)
Rotable (antenna)
Sliper (antenna)
Inverted V (antenna)
Stacked antennas
Indoor antenna
Multi-bands antenna
Mono-band antenna
Tri-bands antenna
Dual-bands antenna

Set
Call
(To) Call
Afternoon
Attenuator
Attenuation
Today
Aurora
Self excitation
Automatic
Avenue

B

Balise radio
Bande
Bas
Battement
Battement zéro
Batterie
Bobine
Boîte d'accord
Bon

Boulevard
Bouton
Brouillage
Bruit
Niveau de bruit
Bulletin

C

Câble
Cadran
Calibration
Canal
Capacité
Carnet de trafic
Casque (d'écoute)
Cathode
Certificat
Year
Champ
Champ magnétique
Changement
Change
Chemin
Grand chemin
(pour les ondes)
Petit chemin
(pour les ondes)
Choc
Ciel
Circuit
Clair
Court-circuit
Circuit accordé
Circuit intégré
Comme
Compresseur
de modulation
Concours
Condition
Conductibilité
Confirmation
Confirmer
Confirmé
Connecteur
Connexion
Contrôle
Contact
Contact en double
Double contact
Console
Construction
Couplage
Courbe
Courbe de résonance
Cristal

Cable
Dial
Calibration
Channel
Capacity
Log book
Headphone
Cathode
Certificate
Field
Magnetic field
Shift
Load
Path
Long path
Short path
Shock
Sky
Circuit
Clear
Short circuit
Tuned circuit
Integrated circuit (chip)
Like
Speech processor
Contest
Condition
Conductibility
Confirmation
(To) Confirm
Confirmed
Connector
Connection
Control
Contact
Duplicate contact (dupé)
Double contact
Bracket
Construction
Coupling
Curve
Resonance curve
Crystal

Boulevard
Button
Jamming
Noise
Noise level
Bulletin

Boulevard
Button
Jamming
Noise
Noise level
Bulletin

D

Décibel

Decibel

Demain
Dernier
Descente (onde)
Détecteur
Devant
Digital
Diplôme
Dipôle
Dipôle demi-onde
Dipôle rotatif
Direction
Directivité
Directeur (d'une antenne)
Distorsion
Damage
Don
Données

E

Ecarté (éloigné)
Eclabousser
Eclaboussures
(vous éclaboussez)
Ecouter
Ecouteur (humain)
Ecouteurs (objet)
Ecrou
Electricité
Élément
Émetteur
Émetteur-récepteur
Endossement
En dehors
Enlever
Entrée
Enveloppe
Équipement
Espace
Espacement
Grand espacement
(antenne)
Est
Essai
Essayer
Étiquette
Ébranger
Événement

F

Fabrication
Fabrication personnelle
Fading
Faible
Famille
Félicitations

Demain
Rear
Last
Down link
Detector
Front
Digital
Award
Dipole
Half-wave dipole
Rotating dipole
Directional
Direction
Directivity
Director
Distortion
Damage
Donation
Data

Remote
(To) Splatter
Splatters
(You are splattering)
(To) Listen
Listener
Headphones
Screw
Electricity
Element
Transmitter
Transceiver
Endorsement
Outside
(To) Remove
Input
Envelope
Equipment, rig
Space
Spacing
Wide spacing
East
Test
(To) Try, (to) test
Sticker
Foreign
Event

F

Fabrication
Home-made
Fading
Weak
Family
Congratulations

Fil
Filtre
Filtre mécanique
Fort
Fréquence
Basse fréquence
Haute fréquence
Fréquence intermédiaire
Fréquence séparée
Fusible

G

Gain
Garantie
Grille (d'une lampe)

H

Hauban
Haut-parleur
Heure
Hier
Horizon
Horizontal

I

Île
Impédance
Inductance
Inducteur
Information
Installation
Interaction
Interférence
Intermodulation,
cross modulation
Interrupteur
Ionosphère
Isolateur

J

Jamais
Jour

K

Kilomètre

L

Lampe (radio)

Tube



Lent
Liaison
radiotéléphonique
Licence
Ligne
Ligne d'alimentation
Lire
Lisibilité
Longueur d'onde
Loin
Lune
Réflexion sur la lune

Slow
Phone patch
License
Line
Feeder
Linear
Readability
Wave length
Far
Moon
Moon bounce

Onde de sol
Onde de ciel
Ondemètre
Onde progressive
Quart d'onde
Demi-onde
Opération
Operer
Opérateur
Mono-opérateur
Multi-opérateurs
Oscillateur
Oui

Ground wave
Sky wave
Wavemeter
Travelling wave
Quarter wave
Half wave
Operation
(To) Operate
Operator
Single operator
Multi operators
Oscillator
Yes

M

Manipulateur
Manipulateur
électronique
Manipulation
Manipulation plaquée
Cliquements
de manipulation
Manuel
Mat.
Matin
Mauvais
Mémoire
Mer
Merci
Merci beaucoup
Mesure
Micro
Microphone
Midi
Milieu
Minut.
Minute
Modulation
Modulation
Montée (onde)
Moteur

Key
Electronic keyer
Keying
Keying chirp
Key clicks
Manual
Mast.
Morning
Bad
Memory
Sea
Thank you
Thank you very much
Measurement
Mike
Microphone
Noon
Middle
Midnight
Mode
Modulation
Up link
Motor

Patte (circuit intégré)
Parcourir
Parler
Pas
Pas à pas
Pays
Permission
Phase
Phone
Pied
Pieds
Plaque (d'une lampe)
Polarisation
Polarisation horizontale
Polarisation verticale
Préfixe
Prise mâle
Prise femelle
Prénom
Prochain
Profession
Professionnel
Propagation
Puissance
Puissance
d'alimentation
Petite puissance
Grosse puissance

Pin
(To) Scan
(To) Speak
Step
Step by step
Country
Country
Permission
Phase
Phone
Foot
Foot
Feet
Plate
Polarization
Horizontal polarization
Vertical polarization
Prefix
Plug
Socket
Christian name
Next
Profession
Professional
Propagation
Power
Input power

P

Niveau
Nom
Nom de famille
Non
Nord
Nouvelles
Nuit

Level
Name
Surname
No
North
News
Night

N

Occupation
Occupé
Océan
Omnidirectionnel
Onde

Occupation
Busy
Ocean
Omnidirectional
Wave

O

Radjan
Radiation
Radio
Radioamatteur
Station radioamatteur
Rapide

Radial
Radiation
Radio
Radio amateur,
Radio ham
Radio amateur station
Quick, fast

R

Quart
Quartier

Quarter

Q

Rapilement
Rapport
Rapport avant/arrière
(antenne)
Rare
Rerement
Rayonnement
Angle de rayonnement
Lobe de rayonnement
Diagramme
de rayonnement
Reactance
Récepteur
Référence
Réflexion
Réflecteur
Réglage
Règle
Régiment
Relais
Relais (radio)
Rendez-vous
Report
Reseau
Chef de réseau
Rotor
Rue

Quickly, fastly
Ratio
Front to back ratio
Rare
Rarely
Radiation
Angle of radiation
Lobe of radiation
Radiation pattern
Reactance
Receiver
Reference
Reflection
Reflector
Adjustment
Rule
Regulation
Relay
Relay, repeater
Relay, (schedule)
Report
Net
Net control
Rotor
Street

S

Saison
Satellite
Sécurité
Sélectivité
Semaine
Semi-conducteur
Sensibilité
Service
En service (appareil)
Hors service (appareil)
Signal
Force du signal
Si l'vous plat
Situation
Situation géographique
Soin
Prendre soin
Soir
Sol
Solet
Tache solaire
Sortie
Station
Station aéronautique
Station fixe
Station maritime
mobile
Station mobile
Station portable
Stabilité

Season
Satellite
Security, safety
Selectivity
Week
Semi-conductor
Sensibility
Service
ON
OFF
Signal
Signal strength
Signal strength
Please
Situation, location
Geographic situation
Care
Take care
Evening
Ground
Sun
Sun spot
Output
Station
Aeronautical station
Fixed station
Maritime mobile station
Mobile station
Portable station
Stability

T

Surf
Suffixe
Surchage
Téléphone
Temps
Avoir le temps
Temps (météo)
Terre
A la terre
Mise à la terre
Test (essai)
timbre
Toll
Tour
Tour télescopique
Trafic
Transformateur
Transmission
Transmetre
Transistor
Trappe (d'antenne)
Travailier
Tube
Tube (lampe)

South
Suffixe
Overload
Telephone
Time
(To) Have time
Weather
Earth
Earthed, Grounded
Earthing, Grounding
Test
Stamp
Foot
Tower
Telescopic tower
Traffic
Transformer
Transmission
(To) Transmit
Transistor
Trap
Trapper
Tube
(To) Work
Tube
Valve

U

V

Vers le haut
Vers le bas
Version
Vertical
Village
Ville
Vitesse
Voltage
Volt
Vitesse
Voltmètre

Unit
Unit
Urgent
Emergency
Unit
Down
Version
Vertical
Village
Town
Speed
Voltage
Voltmeter

W

Watt



L'aimant et la bobine

Bonjour ! J'ai profité des vacances pour aller me promener dans les champs magnétiques...

J'

adore m'amuser avec des aimants. Quand on sent la force qu'il faut pour les séparer... c'est

mystérieux.

Procure-toi quelques magnets, deux ou trois clous en fer, un foret en acier, une pincée de toutes petites pointes, une boussole et quelques mètres de fil de cuivre isolé. Essaie aussi de récupérer de la limaille de fer. Pour cela, il suffit de prendre un aimant assez fort et de rendre visite à un bricoleur de la ferraille, un de ceux qui scient, liment et tronçonnent à la disqueuse tout le week-end. Si tu ne trouves personne alors écris-moi à l'adresse en fin d'article, n'oublie pas de joindre une enveloppe timbrée avec ton adresse, je t'en enverrai une petite pincée.

L'aimant.

Tu as déjà remarqué que l'aimant n'attire pas n'importe quoi. Ce qu'il aime bien c'est le fer (mais aussi l'acier, la fonte qui contiennent beaucoup de fer) et le nickel des pièces de monnaie. L'acier inox, il aime moins, c'est affaire de goût. Les autres métaux, le plastique, le bois, il n'aime pas du tout. Mais ce qu'il aime passionnément et déteste à la folie c'est les autres aimants ; en réalité ça dépend comment il est tourné. Mais au fait : comment on fabrique un aimant ? C'est facile, du moins pour en faire un petit.

Tu prends un morceau d'acier (un foret pour percer des trous) et tu le frottes pendant une minute contre un aimant assez puissant, toujours dans le même sens. Essaie ensuite d'approcher la pointe du foret de l'aiguille de la boussole (photo 1). L'aiguille, qui était orientée vers le nord, se tourne vers l'extrémité du foret. Note quelle est la pointe de l'aiguille : celle qui est normalement tournée vers le nord ou celle qui était tournée vers le sud ? Si c'est celle qui était tournée vers le nord, alors la pointe de ton foret est un pôle sud ; dans le cas contraire c'est un pôle nord. Essaie maintenant avec l'autre bout du foret : cette fois c'est le contraire. Si la pointe du foret est un pôle sud alors l'autre bout est un pôle nord, et ce pôle nord repousse la pointe de l'aiguille de la boussole habituellement dirigée vers le nord de la Terre. C'est compliqué ? Pas de panique, on résume (voir dessin 2).

- 1) Le pôle nord d'un aimant attire le pôle sud d'un autre aimant.
- 2) Deux pôles de même nom se repoussent.

Le champ magnétique.

Un champ c'est un espace. On connaît surtout les champs de blé et les champs de patates. En étudiant le mois dernier l'électricité statique nous avons, sans le savoir, créé des champs électriques importants. Le champ magnétique produit par un



Photo 1 - Un foret aimanté.

aimant, c'est l'espace où l'aiguille d'une boussole est influencée par la présence de l'aimant. Et ça peut aller loin : presque cinquante centimètres avec un malheureux magnet ! Tiens, tu poses un aimant au milieu de la table et tu tournes autour avec la boussole, c'est marrant, on a l'impression que l'aiguille suit un chemin qui sort par un pôle de l'aimant et rentre par l'autre, comme sur mon dessin 3. Maintenant si tu places l'aimant sous une feuille de papier et que tu saupoudres de la limaille de fer qu'est de qui se passe ? Miracle : les petits grains de fer s'aimantent et s'orientent comme l'aiguille de la boussole, en dessinant des courbes qui sortent par un pôle et rentrent par l'autre (photo 4). Ces courbes, ces lignes qui entourent l'aimant,

tu sais comment on les appelle ? Et bien, des "lignes de force". Si tu as des petites pointes, refais le même essai avec. Quand il est placé dans un champ magnétique

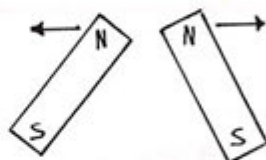

les pôles identiques se repoussent

Dessin 2.

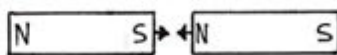

les pôles différents s'attirent

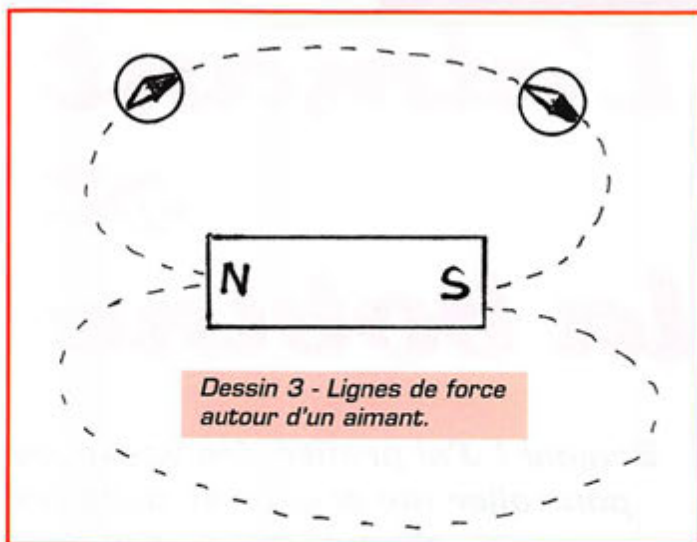

Dessin 3 - Lignes de force autour d'un aimant.

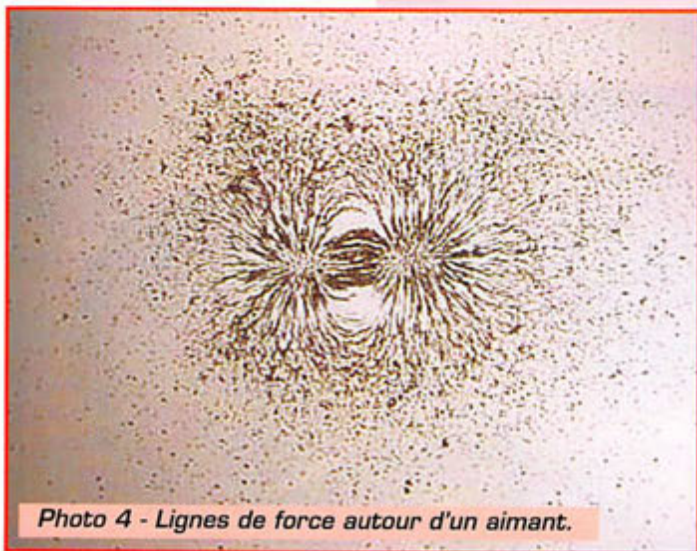

Photo 4 - Lignes de force autour d'un aimant.

tout objet à base de fer se prend pour un aimant et attire les autres objets en fer. Seulement, avec du fer pur l'aimantation disparaît, avec de l'acier, elle reste.

Un électro-aimant.

Si tu prends quatre ou cinq mètres de fil de cuivre fin et que

tu les enroules sur un cadre quelconque en plastique ou en carton, tu obtiens une bobine. Si tu branches cette bobine sur une pile elle va se comporter comme un aimant. Tu doutes? Essaie, et place ta boussole tout près, tu vas voir l'aiguille perdre le nord. Inverse le sens de passage du courant, l'aiguille fait demi-tour. En déplaçant la boussole, vérifie le trajet des lignes de force, comme sur mon dessin 5. Bon, ne laisse pas la pile branchée pendant trop longtemps car elle se viderait très vite. Tu sais ce que tu viens de réinventer? L'ampèremètre, tout simplement (ou plus exactement, le galvanomètre). Dans ton contrôleur universel, il y a une petite bobine sur laquelle est fixée l'aiguille.

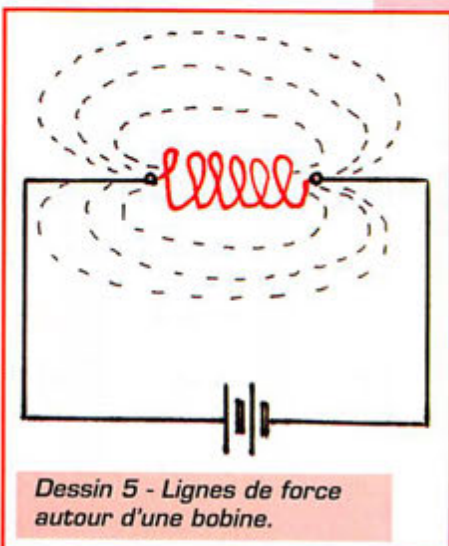

Dessin 5 - Lignes de force autour d'une bobine.

Cette bobine est placée dans le champ magnétique d'un aimant et elle est ramenée à zéro par un petit ressort. Lorsque le courant traverse la bobine, celle-ci devient un petit aimant qui est repoussé ou attiré, suivant le sens de passage du courant. Plus le courant est fort, plus la bobine est repoussée et plus l'aiguille dévie.

Produire de l'électricité avec un aimant.

C'est extraordinaire! Le courant électrique produit un champ magnétique et réciproquement, un champ magnétique peut produire un courant électrique dans un fil conducteur. On essaie ça tout de suite. Sur le dessin 6, on voit une bobine branchée directement sur un contrôleur universel à aiguille (il est réglé sur le maximum de sensibilité en ampèremètre : 500 μ A). En agitant un aimant tout près de la bobine, on voit l'aiguille dévier (très très légèrement) tantôt à droite, tantôt à gauche. Mais si l'aimant est immobile, l'aiguille reste au repos. Plus l'aimant se déplace vite, donc plus le champ magnétique varie rapidement, plus l'aiguille dévie. En essayant avec un

désosser, tu n'as qu'à me croire. Ce que nous avons utilisé pour produire un champ magnétique à l'aide du courant s'appelle une self. On en trouve partout dans les appareils de radio, la plupart du temps sous forme de bobine plus ou moins grosse. Les ferrailleurs utilisent de puissants électro-aimants pour soulever des centaines de kilos de ferraille d'un seul coup. Dans les centrales électriques il y a des gigantesques alternateurs pour produire toute l'électricité dont les gens ont besoin. Les selfs, on aura sans doute l'occasion d'en recauser.

C'est **Joseph HENRY**, physicien américain du siècle dernier, dont nous célébrerons la mémoire ce mois-ci, à cause de ses découvertes sur l'électromagnétisme et surtout parce que c'est le henry (ou le millihenry et le microhenry) qui sert à mesurer la valeur d'une self.

Le mois prochain, on parlera des résistances.

C'est très joli une résistance, avec ses bagues de couleurs. En attendant bon courage pour ce premier trimestre!

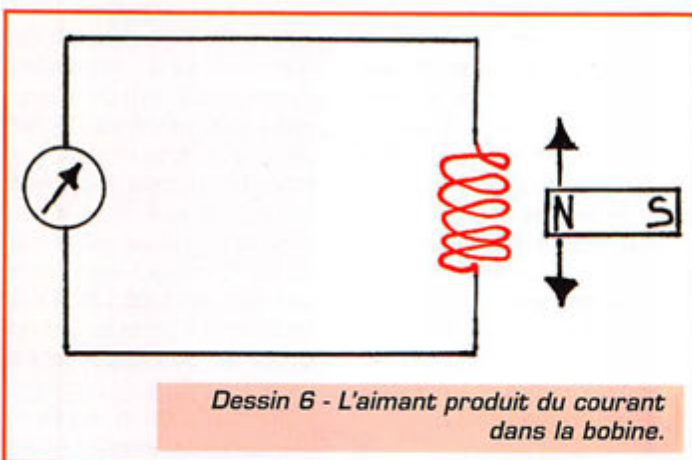

Dessin 6 - L'aimant produit du courant dans la bobine.

aimant plus faible, ou plus éloigné, l'aiguille dévie moins, même si on déplace l'aimant très vite. Cette fois, c'est le générateur électrique qu'on vient de redécouvrir. Et tu sais où tu en as déjà vu un? Sur ton vélo : la dynamo, c'est un générateur électrique, puisqu'elle produit du courant quand elle tourne. Dans une dynamo de vélo (pour parler correctement il faudrait dire un « alternateur »), il y a aussi un aimant qui tourne tout près d'une bobine de fil. Pas besoin de la

Pierre GUILLAUME

Mon adresse :

Rue du Moulin

90110 BOURG-sous-CHATELET

pôle : extrémité d'un circuit ou d'un aimant, borne d'une pile
galvanomètre : ampèremètre très sensible
alternateur : générateur de courant électrique alternatif
self : abrégé de self-induction. Synonyme de bobine.

Les condensateurs électrolytiques au tantale

Ils sont le plus souvent appelés "Condensateurs au Tantale" ou "Tantales" tout court... Leur principe est le même que ceux à l'aluminium mais leur technologie est tout à fait différente.

Leur technologie :

Voir la figure 5 :

- L'anode est en tantale : un métal qui ne peut être obtenu qu'à des températures très élevées sous forme de poudre compressée (frittée) une technique proche de celle des ferrites. Elle est fabriquée sous forme d'une pastille cylindrique forgée autour d'un fil de sortie "+". Elle est donc très poreuse et sa surface effective est de 1 m^2 par... cm^3 ... de volume! (soit une surface des armatures multipliée par 10000!). Ici réside tout l'intérêt de ce type de condensateur!

- La cathode est en graphite (chimiquement neutre) déposée sur l'électrolyte. Elle est argentée sur sa face extérieure pour être reliée par brasure à la sortie "-". C'est elle qui joue le rôle de cathode reliée à la sortie "-".

- L'électrolyte utilisé est du bioxyde de Manganèse (MnO_2) à l'état solide.

- Le diélectrique est formé par l'oxyde de tantale qui se forme sur l'anode.

- Le boîtier est formé par un enrobage de résine synthétique en forme de goutte d'eau, d'où le nom de "tantale goutte" souvent donné à ce type de composant.

Conseil d'utilisation :

Contrairement au condensateur à l'aluminium, le condensateur au tantale ne vieillit pas en stockage : ses caractéristiques restent stables et il ne dégage aucun gaz. Par contre, il ne tolère pas les inversions de polarité ni les décharges sur un court-circuit franc! Ceci est dû à sa résistance interne extrêmement faible (ce qui est aussi une qualité!). Ne les court-circuitiez jamais pour les décharger (déchargez-les sur une résistance de 10 à 100 ohms par exemple) et vérifiez bien leur polarité avant de les câbler!

Leur marquage :

Il se fait généralement en clair ou en code alphanumérique selon lequel, le symbole μ (microfarad) indique aussi l'emplacement de la virgule décimale. Il comporte aussi la tension de service* et la sortie positive est repérée par un le signe "+" ou une tache de couleur.

Le marquage se fait parfois en couleurs dont le code est légèrement différent des condensateurs céramique, nous vous le donnons sur la figure 6.

Conclusion :

Le marché des condensateurs électrolytiques au tantale est en pleine expansion. Leur principale application concerne les découplages destinés à l'élimination des signaux à front raide indésirables dans les circuits logiques. Si vous possédez un PC,

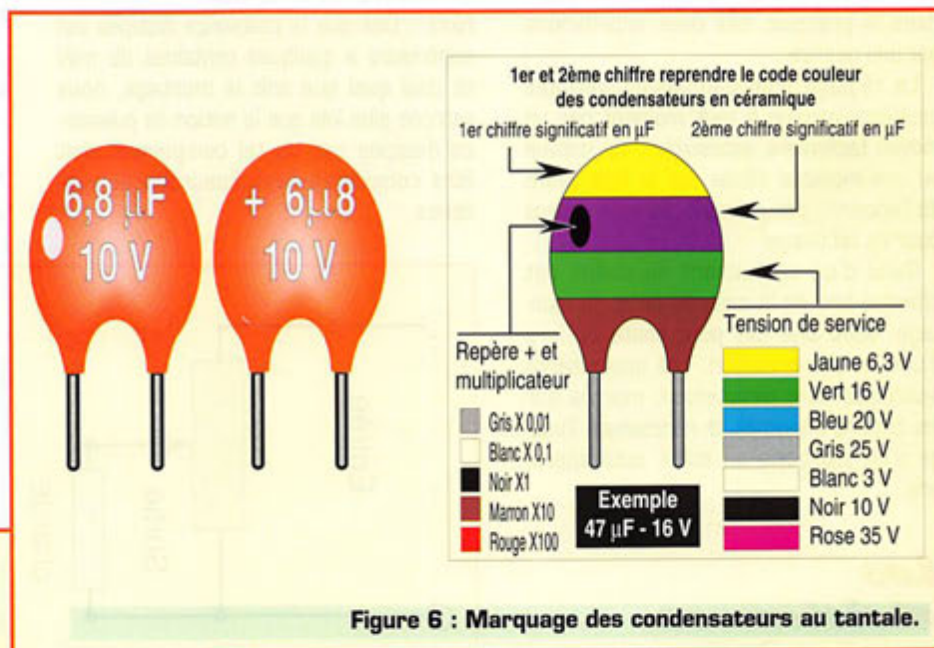

Figure 6 : Marquage des condensateurs au tantale.

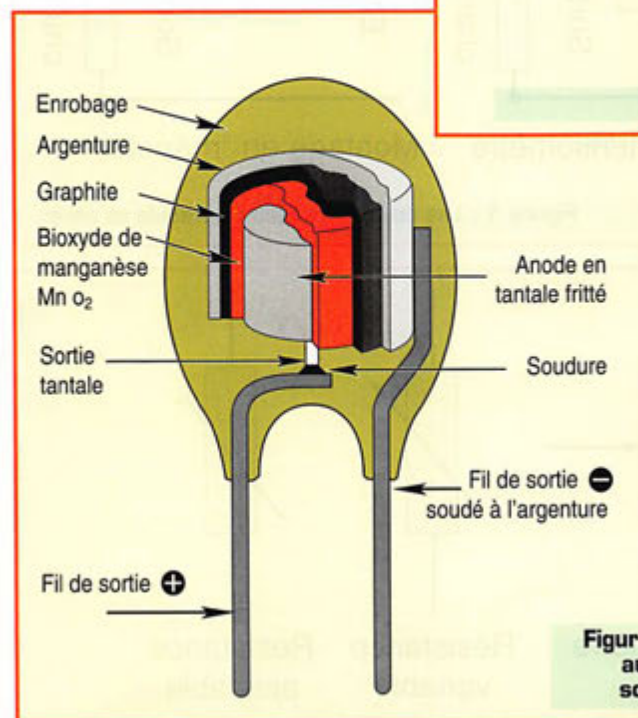

Figure 5 : Le condensateur au tantale à électrolyte solide (type « goutte »).



jetez donc un coup d'œil sur sa cartemère! Mais ils peuvent servir à bien d'autres applications en basse tension.

ATTENTION, DANGER !

Avant de manipuler un condensateur de forte capacité ($>100 \text{ nF}$), polarisé ou non et soumis à une tension élevée ($> 100\text{V}$), déchargez-le plusieurs fois de suite à plusieurs minutes d'intervalle. En effet, son diélectrique possède un certain pouvoir de récupération (ou de mémorisation par migration secondaire des charges électriques) qui peut le maintenir sous tension.

Un effet désagréable mais qui peut s'avérer dangereux pour les personnes atteintes d'affections cardiaques.

Résistances & Capacités Variables

Les circuits électroniques comportent souvent des composants destinés à régler la valeur optimale d'une tension, d'une intensité ou de l'amplitude d'un signal.

Ces composants sont des résistances, parfois des condensateurs dont la valeur peut-être ajustée entre deux limites. L'objet de cette étude est de vous en donner une brève description et leurs conditions d'utilisation. Nous commencerons donc par les résistances variables qui sont de loin les plus utilisées, et nous terminerons par celle des condensateurs variables.

Terminologie : Nous distinguerons ici les composants de valeur dite "variable" et ceux de valeur dite "ajustable". En effet, dans la pratique, ces deux appellations ont une nuance :

- Le réglage d'un composant variable peut-être modifié à tout moment par un moyen facilement accessible : un bouton ou une manette située sur la face avant de l'appareil, par exemple. Ils sont prévus pour un tel usage.

- Celui d'un composant ajustable est effectué lors de la mise au point du montage, donc une fois pour toute ou lors d'une rare intervention. Les composants ajustables sont directement montés sur les circuits imprimés et nécessitent l'usage d'un tournevis ou autre outil approprié.

Les résistances variables

On a l'habitude de les nommer "potentiomètres" ("pot") car elles sont généralement montées en diviseur de tension. La figure 1 vous donne les deux montages possibles :

- Le montage en série permet tout simplement d'obtenir une valeur ohmique variable. Sur les montages de faible puissance, ce composant est monté en série sur une charge de résistance beaucoup plus importante et ne sert qu'à "figner" celle-ci entre des limites étroites (résistances d'appoint). Sur les montages de puissance, ce composant permet de régler le courant traversant le circuit d'où son nom : "rhéostat". Sa puissance dissipée peut largement dépasser celle de la

charge (démarrage et réglage de la vitesse d'un moteur électrique à courant continu, par exemple).

- Le montage en parallèle ou en "potentiomètre" est un pont diviseur de tension de rapport variable. On règle ainsi la tension aux bornes de la charge. Bien sûr, la résistance de la charge influe sur la valeur de ce rapport, mais dans la plupart des cas, elle est très élevée par rapport à celle du pont et son influence reste négligeable. Ce montage convient pour des puissances dissipées très faibles, largement inférieures au watt.

Note : Dès que la puissance dissipée est supérieure à quelques centaines de mW et ceci quel que soit le montage, nous verrons plus loin que la notion de puissance dissipée par un tel composant, doit être considérée avec beaucoup de prudence.

Symboles schématiques :

Les symboles simplifiés des résistances variables ou ajustables sont donnés sur la figure 2.

Les normes DIN, ISO etc. comportent des symboles plus détaillés qui se ramènent à ces trois symboles.

Puisque c'est l'usage en électronique, nous appellerons "potentiomètre" toute résistance variable ou ajustable comportant trois bornes : les deux extrémités de son élément résistif (ou "piste") et le curseur.

Suivant la nature de l'élément résistif, nous les classons en deux catégories distinctes :

- Les potentiomètres bobinés.
- Les potentiomètres non-bobinés.

Nous concluons par les caractéristiques à connaître.

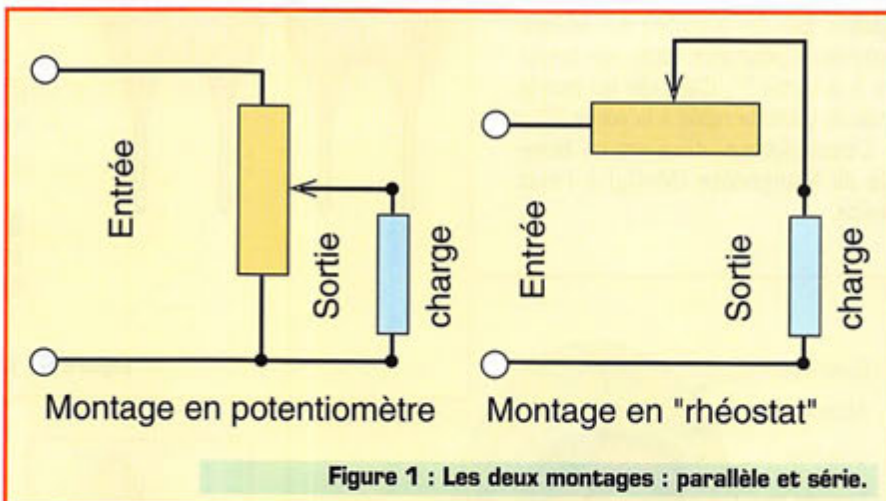
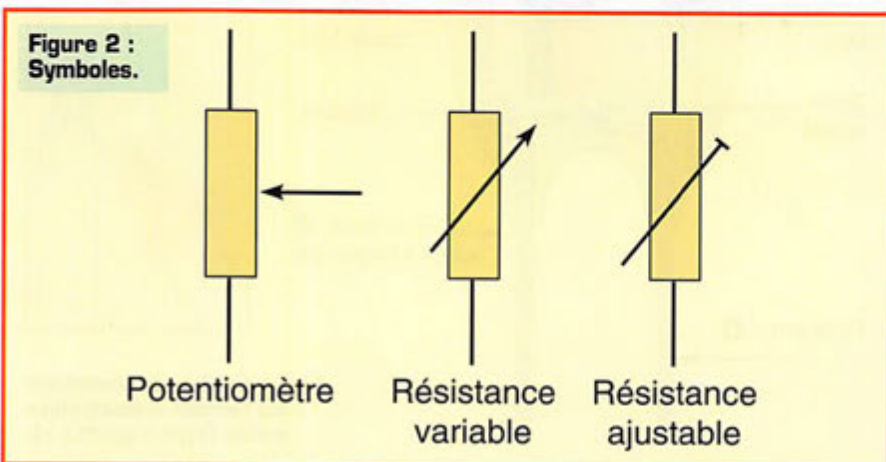

Figure 1 : Les deux montages : parallèle et série.



SUD AVENIR RADIO

22, BOULEVARD DE L'INDÉPENDANCE - 13012 MARSEILLE - TÉL.: 04 91 66 05 89 - FAX: 04 91 06 19 80

NEUF origine SURPLUS • ACTUELS • TRANSISTORISÉS



FA 125
Fréquence-mètre
ORITEL

Entièrement automatique
10 Hz à 1250 MHz
8 digits
secteur 220 V - poids 2,5 kg - avec doc.

Franco **2 150^F**



MV 315
Millivoltmètre
ORITEL

Mesure tensions alternatives de 3 mV à 3 V
de 0,01 MHz à 1200 MHz
avec T et sonde
secteur 220 V - poids 2,5 kg - avec doc.

Franco **1 920^F**



GI 83 - Millivoltmètre
analogique CHAUVIN-ARNOUX

Haute impédance :
résistance d'entrée 100 M Ω ,
- millivoltmètre CA ou CC
5 échelles de 1,6 à 160 mV
- voltmètre CA ou CC
2 échelles de 0,5 à 1000 V
0,16 à 16 μ A CC
0,16 à 1600 mA CA ou CC

- ohmmètre 10 k Ω , 1 M Ω , 100 M Ω
- décibelmètre (1 mW - 600 Ω)
13 calibres de -80 dB à +66 dB - avec doc.

Franco **545^F**



N 300 C
Wattmètre BF
FERISOL

20 Hz à 15 kHz
0,1 mW à 15 W
en 4 gammes
Z = 2,5 Ω à 20 k Ω
en 44 positions
poids 5 kg
avec doc.

Franco **545^F**



RW 501
Wattmètre-
réfectomètre ORITEL

Mesure pleine échelle
de 25 MHz à 1300 MHz
en 6 gammes
puissance
de 1 W à 300 W
Z = 50 Ω

poids 1,4 kg - avec doc.

Franco **2 840^F**



5043 FA
Oscilloscope
SCHLUMBERGER

1 mV BP 1,5 MHz
2 x 20 MHz
5 mV à 20 V
tube rectangulaire
8 x 10 cm

H 22 cm - L 29 cm - P 42 cm - poids 10 kg
secteur 220 V - schémas.

Envoi en port dû **1 950^F**

GRANDES MARQUES, complément des matériels ci-dessus. Etat neuf, de surplus, en majorité transistorisés.

C 903 T FERISOL. Générateur 10 Hz à 1 MHz	1 550^F
EDH 50 LEA. Distorsionmètre de 10 Hz à 600 kHz, millivoltmètre, dBmètre incorporés	1 880^F
L 310 SCHLUMBERGER. Générateur 39 kHz à 80 MHz, AM, affichage digital	1 750^F
TE 210 TEKELEC. Générateur synthétisé AM/FM 1 à 500 MHz, affichage 7 chiffres	4 900^F
AUDIOLA Analyseur de spectre 1 kHz à 122 MHz	4 380^F
ELO3 ELATRANS. Traceur de courbes de transistors	1 760^F
IX307B METRIX. Pont R.L.C.	1 480^F
CHARGES FICTIVES Nombreux types sur stock	

OSCILLOSCOPES SCHLUMBERGER	
OCT 749 Spécial BF, 2 x 1 MHz, tube 18 cm.	S.D.
OCT 468 FA 2 x 10 MHz	1 380^F
OCT 5043 FA 2 x 20 MHz	1 950^F
OCT 5242 2 x 175 MHz réels, double base de temps	3 990^F
CHARGES CUVE METAL FERISOL	
Type 25 W - 500 MHz - 50 Ω	Franco 448^F
Type 100 W - 500 MHz - 50 Ω	Franco 736^F

SURPLUS MILITAIRE - LISTE CONTRE 2 TIMBRES À 3 FRANCS

CONDITIONS Vente : Par correspondance du mardi au vendredi. Au magasin : vendredi : 10 h à 12 h et 14 à 19 h, samedi : 10 à 12 h, autres jours : sur rendez-vous. Dessins et photos non contractuels. **Commandes** : Paiement à la commande par mandat ou chèque, minimum 125 F. Pas de contre-remboursement ni de catalogue. Envois en port dû rendu domicile par messageries ou Sernam. Colis inférieurs à 10 kg : envoi en port payé. Nous consulter si le prix du port n'est pas indiqué. **Accès** : rapide par le 171, avenue de Montolivet Parking assuré. **ET TOUJOURS... STOCK CONSTANT - CONSEILS PROFESSIONNELS - RAPPORT QUALITÉ/PRIX.**



GES LYON
22, rue Tronchet
69006 LYON
METRO FOCH

Tél. 04 78 93 99 55
Fax 04 78 93 99 52

Sébastien, F1ROE

Les belles occasions de GES LYON :

YAESU
FT-470 portable 144/430 MHz FM .1300 F
FT-50R portable 144/430 MHz FM .1600 F
NC-50 chargeur rapide450 F
FT-890SAT7800 F
FT-23R portable 144 MHz FM800 F
FP-757HD alim + HP1000 F
FT-804000 F
FRA-7700500 F
FT-726R base 144 et 430 MHz6900 F

FIF-232C interface de pilotage600 F
FT-900AT7500 F

ICOM

IC-7066000 F
ICR-7000 récepteur déca6500 F
IC-725 décimétrique mobile4800 F
IC-765 base décimétrique9500 F
IC-745 (comme neuf)5200 F
IC-745 + alim. + transverter5500 F

KENWOOD

TS-430 mobile décimétrique4500 F
SP-430 HP pour TS-430500 F

DIVERS

RCI-2950 Mobile déca 25 W1500 F
DSP-2322500 F
ORDINATEUR PC portable
DELL 486 DX 2/66 + windows 95 6000 F
HRV-1 Transverter HCOM1000 F

INTERNET : <http://www.asi.fr/ges-lyon>

REPRISE DE VOTRE ANCIEN MATERIEL POUR L'AGRAI D'UN NEUF... CONSULTER NOUS !
EXPEDITION PARTOUT EN FRANCE ET A L'ETRANGER

EMISSION/RECEPTION

Vends Yaesu RX FRG100 + FM, état neuf, emb. d'origine, notice française : 3500 F + 120 F de port. Tél. 05 55 52 53 57, dépt. 23.

Vends RX Kenwood R1000, 200 kHz à 30 MHz, AM, SSB, CW : 2000 F, port compris. Tél. 02 99 81 90 87.

Vends ICOM IC756 HF + 50 MHz, état impeccable, garantie 6 mois : 12000 F. FT736R Yaesu VHF-UHF : 9900 F. Antenne 18 AVG verticale, état impeccable : 1000 F. Ligne Bird 43 double avec galva : 600 F. Fer à souder Weller WTCP-S, tbe : 500 F. Tél. 02 32 55 00 34.

Vends Super Star 360, FM, AM, SSB, de 26 à 28 MHz en état de marche à saisir : 500 F. Ecrite à René DUP, BP 146, 59391 Wattrelos Cedex.

Vends ICOM IC746 neuf, emb. d'origine : 10000 F + port. Tél. 01 64 02 69 87.

Vends Yaesu FT757GX + boîte d'accord + alimentation, tbe : 6000 F. FA1ACD, tél. 03 66 26 12 18.

Vends ou échange SB400 Heathkit. Recherche Swan 250. Rech. épave IC-720 ICOM. Cède ou éch. SWAN 350 avec alim., notice français, schéma, micro. Port en franco. F1AKE, 02 40 76 62 38 ou 02 40 27 88 28.

Vends pocket Bi-bande 144-432 + RX de 76 à 990 MHz, Yaesu VX1R neuf : 1600 F. Tél. au 05 49 98 08 93, F5BL.

Vends ampli déca Heathkit SB200 + jeu tubes neufs 5721B : 4000 F. TX déca Sommerkamp FT250 à tubes révisé, final neuf, 170 W : 1700 F. Ordinateur 486 portable 120MHz, 4 RAM : 1700 F. Ordinateur IBM PS2 400 HD 4 RAM + écran couleur : 1200 F. 2 + 813 tubes neufs + transfo chauff. + support : 600 F. Tél. 06 12 38 79 80.

Vends portable VHF/UHF VX-1R avec 2 accus RNB-5221 et câble micro CT44. Le tout sous garantie : 1800 F. Tél. 06 14 88 69 81.

Vends FT990AT + Superstar 3900 HF : 11000 F + 1200 F. Kenwood MG85 : 600 F. Vectron ICS PM 30 100Watt 3 kW : 300 F + RX 2 m convert. 144-146 MHz, 28 cB : 300 F. Tél. 03 22 75 04 92, Philippe, le soir (dépt. 80).

Vends turbine escargot neuve 220 V : 350 F. Transfo neuf : sect. 220 secondaire 700 V-1000 V-1500 V-1600 V-1750 V, 0,5 A : 1000 F. Cheminées EMAC 5 K 416 : 300 F les deux. Tubes neufs TB3-750 Philips, la paire : 1000 F. Relais coax. Radial fiches N : 260 F. Manuel technique FT901DM neuf : 300 F. Tél. 02 38 88 80 15.

Vends scanner ICOM ICR100 de 0,1 MHz à 1856 MHz tous modes, état neuf, avec accessoires : antennes support auto, transfo 12 V, notices, etc., dans emb. d'origine : 2900 F. Scanner portable Icom ICR-10 de 0,5 MHz à 1300 MHz sans trou avec 1000 mémoires, tous modes : 2800 F. Tél. 06 60 12 66 56.

Vends Yaesu FR7700 coupleur réception 0 à 30 MHz : 400 F + port. Recherche manuel maintenance et doc. modif. Sommerkamp FRG7000. Faire offre au 02 51 06 34 34.

Vends RX Drake 3B, Eddystone EC 10MK2, G4-214, MICSG66, HRD, FRG7 : 1200 F. TRX GA-223/225, FTDX100-150, FT277E : 1400 F. TRX + mesure VHF, UHF, SHF de F5LS (liste). Cherche VFO 230-240, AT230, SP230, J. Revidon, F6ADD (93), tél. 01 43 83 90 18.

Vends récepteur Grundig Satellit 700 + 3 blocs mémoire (2048 fréquences), détection synchrone : 2900 F. Récepteur multigammes Sony SW55, 125 mémoires FM, stéréo : 1800 F. Scanner Uniden Bearcat UBC5000, 25 A, 1300 MHz, 500 mémoires, mise en mémoire automatique très rapide : 2700 F. Tél. 01 42 04 09 91.

Vends scanner ADR AR8000 0,5 à 1,9 MHz, neuf, 97, avec boîte d'origine, manuel en français + housse + support de bureau + antenne discone + coax + livre l'Univers des Scanners, valeur 4000 F, vendu : 2800 F. Tél. 03 25 06 05 46.

Vends récepteur décimétrique Kenwood R5000 équipé du convertisseur WHF VC20 (1108 à 174 MHz), état neuf : 03 82 55 211 50.

Vends ampli mobile 144 MHz, 100 W, 12 V, AM, FM, SSB, neuf, valeur 1100 F, vendu : 600 F. Vends tubes 4CX250B : 50 F. Support 4CX250 : 250 F. Support 3-5002 : 150 F. Tube TH289 : 500 F. Tube 2C39 : 80 F. Vends modulateurs TV Sider, idéal pilote TV, bande TV 4 et 5 : 3000 F. Amplificateur TV bande 4 et 5 dispo Hervé, tél. 01 46 30 42 38.

Vends ICOM IC706MKM comme neuf : 8000 F + port. Tél. 05 46 07 13 53.

Vends FT690RII avec ampli + micro + antenne boudin + docs. en français et en anglais, impeccable : 3500 F. Tél. 01 64 09 80 40.

Vends RX Sony 2001 déca tous modes + FM 88/108, parf. état : 200 F. RX Yaesu FRG100 déca tous modes, état neuf : 3500 F. RX Realistic pro 2006, large bande, état neuf : 2000 F. Décodeur CWIRTTY automatique Pocom AFR2010, état neuf : 3000 F. Le soir, tél/fax : 03 68 06 04 71 ou 06 81 70 14 61.

Vends ant. Yaesu YA30, large bande 2-30 MHz, état neuf : 1200 F. Alimentation Yaesu FP800, 13,8 V 20 A : 1500 F. Tél. 03 87 73 94 09.

Vends base Galaxy Saturn Turbo + un micro Alinco EM514 : 2800 F. Vends décodeur RTTY/CW Telemaster CT670 : 600 F. Antenne 144 MHz type GP : 200 F. Je recherche le mode d'emploi d'un récepteur Drake R8E. Merci d'avance. Tél. 01 69 48 34 60.

Vends récepteur Sangean AT9909, 150 kHz à 30 MHz, état neuf, acheté en sept. 97, accessoires d'origine : 1200 F. Tél. 05 46 85 42 39.

Vends Yaesu FT757GX + 144 MHz + micro Expander 500 : 6500 F. Yaesu FT890 + micro MD1CB + boîte accord MFJ949E + alim. Dirlend 20 A : 6500 F. Prix fermes, port compris, matériel en exc. état. Tél. 04 68 04 00 64.

Vends TX-RX Alinco DR130 FM, 144 MHz, état neuf, région de Béziers, code postal 34290. Prix : 1400 F. Envoi ou livraison gratuit à 150 km. Tél. 04 67 36 10 78.

Vends 2 radiotéléphones 400 MHz de type Radiocom, l'un en état : 200 F, l'autre cordon combiné HS : 100 F franco. Tél. 04 94 98 34 20 le soir.

Vends FT757GX2 : 6000 F. FC700 : 1000 F. Micros MD1CB et MH1BB, les deux : 600 F. Portable VHF TH28E avec housse et micro SMC34 : 1800 F. Contrôleur multimodes PK232MBX + Factor avec cordon RS32 et minitel, notice en français, le tout état neuf avec emb. d'origine. F8BJJ, tél. HR 02 35 81 83 62.

ANNONCEZ-VOUS !

N'oubliez pas de joindre 2 timbres à 3 francs.

LIGNES	TEXTE : 30 CARACTÈRES PAR LIGNE. VEUILLEZ RÉDIGER VOTRE PA EN MAJUSCULES. LAISSEZ UN BLANC ENTRE LES MOTS.
1	
2	
3	
4	
5	
6	
7	
8	
9	
10	

RUBRIQUE CHOISIE : RECEPTION/EMISSION INFORMATIQUE CB ANTENNES RECHERCHE DIVERS
Professionnels : La ligne : 50 F TTC - PA avec photo : + 250 F - PA encadrée : + 50 F

Nom Prénom

Adresse

Code postal Ville

Toute annonce professionnelle doit être accompagnée de son règlement libellé à l'ordre de SRC.

Envoyez la grille, éventuellement accompagnée de votre règlement à :

SRC • Service PA • BP 88 • 35890 LAILLÉ

APPRENEZ LA TÉLÉGRAPHIE !



LE LIVRE

Apprendre et pratiquer la télégraphie de Denis BONOMO, F6GKQ

160 pages

Réf: EA20

110F
+ PORT 35F

LE MANIPULATEUR

et son oscillateur



294F
+ PORT 50F
Réf: MFJ5

LE COURS
cassettes de télégraphie
Réf: KCW

Attention:
l'offre référencée BNDL
n'est pas cumulable avec
les 5% abonnés.

LES PRIX

Le Livre seul: 110F port 35F - Le Cours seul: 170F port 25F - Le MFJ-557 seul: 294F port 50F

Réf.: BNDL11 Le Livre + Le Cours + Le MFJ-557:	534F	460F port 70F
Réf.: BNDL12 Le Livre + Le Cours:	280F	230F port 50F
Réf.: BNDL13 Le Livre + Le MFJ-557:	364F	340F port 60F
Réf.: BNDL14 Le Cours + Le MFJ-557:	424F	370F port 60F

Utilisez le bon de commande MEGHERTZ

QUARTZ PIEZOÉLECTRIQUES

« Un pro au service des amateurs »

- Qualité pro
- Fournitures rapides
- Prix raisonnables

DELOOR Y. - DELCOM

BP 12 • B1640 Rhode St-Genèse BELGIQUE

Tél.: 00.32.2.354.09.12

PS: nous vendons des quartz aux professionnels du radiotéléphone en France depuis 1980. Nombreuses références sur demande.

<http://users.skynet.be/deloorde>

Vends comme neufs, complets avec notices et emb. d'origine Kenwood TS970S décimétrique: 9500 F + Kenwood TS790S VHF/UHF avec module 1,2 GHz, prix à débattre. Tél. 06.60.35.36.25.

Vends récepteur JRC 535D Löwe, options carte BNC et ECSS, exc. état. Tél. 05.59.31.86.69.

Vends RX Drake R8E: 4000 F. Scanner AR 3000A + soft origine PC: 4500 F. R390A/URB, logiciel VR201 pilotage rlx RX/TX avec oscil. BF, panoramique, magnétophone, champmètre DBM, 4 V, Database Windows: 700 F. Logiciel pilotage AR3000A Searchlight original protégé Windows: 500 F. Tél. 03.86.56.42.59 le soir.

Vends RD2970, 1 à 150 W, 26/32 MHz, idéal pour trafic 10 m en mobile: 1600 F. Tél. 05.49.32.83.25 de 18 à 20h15 ou 06.82.38.24.60.

Vends ICOM 735F + aim. DM120NVZ + ant. FD4: 5800 F à débattre. Scanner pro 022, 69-960 MHz + ant. multi: 1400 F + câbles. Étude toutes propositions d'échange. Tél. 06.86.71.63.57.

Vends scanner ADR2600, 1 à 1500, neuf: 3200 F. RD2950 tous modes, 24 à 30 MHz, 100 W: 1500 F. Antennes Sim-Jim 144: 120 F. Sim-Jim 430: 120 F. Comet CWA 1000 3.5 à 28 MHz, neuve: 600 F + port. Tél. 02.99.32.34.23 le soir, Rennes.

SWL vend station Kenwood 241E FM, VHF mobile neuf: 1800 F. Kenwood TS790E tous modes, VHF, UHF: 10000 F neuf. Kenwood TS850SAT: 10000 F, état neuf. Micro MC60: 500 F neuf. Tél./r.p.: 04.76.91.12.73.

Vends matériel neuf en ordre de marche "Nuova elettronica", garantie an PMD, port et emballage: 55 F TTC en supplément. Récepteur AM, FM 38/660 MHz, sans trou, 2500 F. Récepteur digital météo/sat: 2000 F. Tél. 04.50.78.12.64, fax: 04.50.78.49.74, E-mail: a.mar@wanadoo.fr.

Vends transceiver JST JRC245 sous garantie, très peu servi. Tél. 05.59.31.86.69.

Vends RX Icom IC PCR1000 interfascable PC 001/1300 MHz, AM, FM, BLU, WFM, packet: 2500 F. Vends scanner Yupiter MVT6000 AM, FM, 100 mémoires: 1000 F. Tél. 05.56.88.09.43 après 20h.

Vends TS140S + aim PS430 + micro MC80, le tout neuf, servi 1 heure: 8500 F à débattre. Tél. 03.83.26.97.23 après 20h, dépt. 54.

Vends tubes émission neufs, emballages de marques Générale Electronique 6146B, 6J56C, 12BY7A, tubes neufs, emb. d'origine de marque Cetron (USA) 572B/1160L. Ecrire ou tél. à F6DQH, Jean-Marie Bernard, 5 rue de la Garenne, 79000 Nort St. Liguire, tél. 05.49.73.98.10, de 10 à 22h.

Vends cause double emploi VHF Alinco DR150E de 108 à 175 MHz, AM, FM et réception UHF, 430 à 512 MHz et de 800 à 990 MHz, 10, 25, 50 W sous garantie: 1800 F. Tél. 03.87.62.30.22 le soir.

Vends 706 MKZ état neuf du 01.01.98 avec emb.: 8000 F, 747GX: 4000 F ou échange contre DX70 + fréquence-mètre + millivoltmètre. Dépt. 34, Tél. 04.67.94.98.41 ou 06.11.16.60.90.

Vends coupleur NFJ4867: 1800 F. Ampli HF HL2K: 12000 F. Marcel Portal, St. Sozy, 46200 Souillac.

Vends Icom IC761: 13000 F. ICR7000F: 600 F. ICR71E: 4000 F. Décodeur Pocom AFR800: 4500 F, très bon état. Tél. 02.97.05.30.27 le soir, dépt. 56.

Vends bi-bandes VHF, UHF, TM702E Kenwood, bon état, emb. d'origine, doc., micro: 2500 F + port à débattre. Tél. 05.58.56.13.62.

Vends transceiver 50 MHz FT690R2 avec ampli FL6020, micro MH106B, antenne fous YH46, notice en français et anglais + supp. technique en parf. état: 3500 F + port. Tél. 01.64.09.80.40.

Vends Kenwood 450SAT, 04/97. Tél. 02.99.98.06.27.

Vends émetteur/récepteur séparés 5 bandes déca, AM, BLU, CW Sommerkamp FR50B et FL50B: 1500 F + port. Récepteur scanner 100 kHz - 20 36 MHz, AM, FM, USB, LSB, CW, 400 mémoires, ADR AR3000A: 5000 F + port. F6GCT, tél. 01.64.03.51.74, dépt. 77.

Vends (94) station fixe complète: Président Lincoln, Sirtel 2000 loydyé mais OK, 10 mètres de câble, micro Zetagi MB-4 avec préampli, filtre TV. LF 30 A, aim. 6/8 A: 2000 F. Bonus: 1 Superstar 3300 à réviser. E-mail: sled@mail.dotcom.fr.

Vends RX semi-professionnel Icom R9000, 30 kHz 2 GHz, carte vidéo multistandard + ensemble décodage sur terminal interne + interface satellite CT16 + HP SP20, matériel en parf. état: 30000 F, valeur 61000 F. Tél. 01.45.09.12.83 le soir.

Vends récepteur surplus aviation 150 à 1500 kHz et 2 A, 21, 45 MHz, BFO 558 en ordre de marche, schéma, alimentation, commande à distance, 3 coffrets 40x35x20 20 kg, impeccable. Faire offre, échange possible contre E/R ANGRCS9 complet en ordre de marche. Tél. 04.79.32.83.87 ou 04.79.38.10.70.

Vends ampli HF Explorer 1200 W, 160-10 m, 2 tubes 3-500Z neuf 2H cause arrêt. Sacréfié: 12000 F livré. F5TGW, tél. 03.21.02.37.99 après 18h.

Vends Yaesu FT990 neuf, toutes bandes + haut-parleur Yaesu SP6 neuf + micro Yaesu + micro de table modèle Adonis AMB05G + low-pass filter marque Kenwood, modèle LF-30A + commutateur d'antenne 2 positions + antenne Spectrum 400 + antenne Comet 144 MHz + accessoires. Prix à débattre. Tél. 02.51.66.98.26.

Vends FT290BII + ampli 25 W + bloc pile + bateau avec notice + emb., the: 3500 F. Kenwood TH4BE + micro extérieur + batterie 12 V + housse + chargeur + cordon packet avec notice, facture, emb.: 2600 F. Ad Sensor 145 (type Relexon RV100) + micro + antenne + housse, the: 1200 F. Tél. 02.37.90.86.08.

Vends HF Kenwood TS50 + AT50 en parf. état et dans emb. d'origine: 6500 F à débattre. Claude, tél. 02.47.50.17.29.

Vends transceiver Sommerkamp FT902DM, aim. 220 V équipé 11 m: 4500 F + Président Lincoln avec micro de table Adonis 508G: 2400 F. Antenne directive Sirtel X14 avec rotor complet + coaxial 11 m blindé: 1000 F. Dome avec directive Sirtel SY3A à prendre sur place, dépt. 58 - F16957, tél. 03.86.84.94.62.



ABSOLU-SAT

Un logiciel PRO de poursuite de TOUS les satellites

(Amateur, météo, observation, militaire, navigation, télévision, surveillance, ...)

Un logiciel très complet, unique et sans équivalent. Un produit français.

Supporte 5000 satellites. Sept formes de présentation plein écran. Mise à jour par téléchargement ou manuelle. Éphémérides. Poursuite en temps réel. Fichier de 1050 étoiles pour le ciel en dynamique. 4 stations amies. Capture, sauvegarde et impression des écrans. Satellites préférentiels. Sélection rapide des satellites par familles. Tous les satellites visibles à un instant. Aide en ligne. Aide-mémoires des fréquences de trafic. Basculement d'un calcul à l'autre instantanément. Liste des villes et des pays visibles à un instant. Carte son supportée. Coprocesseur obligatoire. Optimisé pour Windows 98.

Pour Windows 98 (ou 95): 300 francs (port inclus). Mise à jour: 180 francs (à partir d'AstralSat).

Commande à CARRILLON Edition - 123 rue Paul Doumer - 78420 Carrières sur seine - France

E.C.A. MATERIEL OM OCCASION Tél. 01 39 94 96 44 de 9 heures à 20 heures ou 06 09 01 25 89 à 20 heures

KENWOOD TS 940SAT 9500 F	YAESU FT 250 2000 F	Ampli SSB elt 23 cm 50W 2500 F	YAESU FR 9600 + vidéo 3500 F
KENWOOD TS 930SAT 7000 F	YAESU FT DX 150 1500 F	YAESU FT 23 occu neuf 1200 F	HEATKIT récepteur GR 78 1000 F
TEN TEC PARAGON I 7000 F	YAESU FT 180MB 2000 F	YAESU FT 26 VHF portatif 900 F	HEATKIT récepteur SW 717 800 F
ICOM IC 706 6500 F	DRAKE TR4C 2500 F	ICOM IC 25E VHF portatif 800 F	HEATKIT SB 610 moniteur 1500 F
ICOM M 700 HF marine 3500 F	ICOM IC 271H VHF 100W 6500 F	YAESU bibande VX 1 1800 F	HEATKIT SB 620 moniteur 1500 F
YAESU FT 102 4000 F	ICOM IC 471H UHF 100W 6500 F	KENWOOD bibande TH 75 1800 F	TONO 9000 codeur décodeur 2500 F
YAESU FT 902 DM 3500 F	YAESU FT 726R VHF tous modes 4500 F	Récepteur JRC NRD 535 9500 F	TONO 350 décodeur 1000 F
YAESU FT 107 4000 F	YAESU FT 720 VHF tous modes 2500 F	Récepteur ICOM ICR 70 3500 F	AEA PK 900 TNC 2800 F
YAESU FT 757GX 4500 F	FDK Multi 750 VHF tous modes 2500 F	YAESU bibande FT 8100 3500 F	AEA TRACKER SAT ST1 1800 F
YAESU FT 757GX 5000 F	STANDARD C58 VHF tous modes 2500 F	Récepteur YAESU FRG 100 neuf 3500 F	YAESU FC 700 coupleur 1000 F

10 % aux nouveaux indicatifs (moins de 3 mois)
Achat - Vente - Echange - Reprise matériel OM
A partir de 2500 F d'achat : un abonnement gratuit de 6 mois à MEGAHERTZ magazine

Nombreux micros, coupleurs, accessoires, filtres, platines, amplis, etc... en stock.
E.C.A. RACHÈTE VOTRE MATERIEL OM SANS OBLIGATION D'ACHAT
A partir de 5000 F d'achat : un abonnement gratuit d'1 an à MEGAHERTZ magazine

Vends RX FRG7700 Yaesu + boîte accord FR17700 : 3000 F à déb. Monitor scope Yaesu YD101 pour CW et RTTY : 1500 F à déb. Matériel en parf. état, port non compris. Tél. 02 35 99 06 64, F11HDU, dépt. 76.

Vends antenne Cushcraft R7000 neuve (15 jours) : 3500 F. 7 bandes décimétrique Yaesu 890AT, emb. d'origine + doc. : 7000 F. PK232MBX, nouvelle version avec mailbox, pactor : 1500 F. Micro Adonis céramique : 500 F. Alimentation Alinco 32 A : 1200 F. Tél. 03 21 44 71 39 ou répondre si absent.

INFORMATIQUE

Vends PC portable Notebook couleur 486SX33, 4 MO, HD120, WIND3.11, DOS 6.22 + interface packet Baycom + interface JvFax + softs et autres : 4000 F à débattre. Tél. 01 47 80 16 43 ou 06 09 94 63 34.

Vends carte mère Asus P5522 cache 512 KO, RAM 32 MO Edoe avec processeur Pentium 166, carte vidéo Matrox Millénium, modem Robotic externe 33600 Sponsor Voice avec Winphone, l'ensemble : 1600 F, port compris. Tél. 02 31 99 48 93.

Vends carte vidéo S3 trio 64 V + PCI 2MD + driver, peu servi, valeur 240 F, vendu : 125 F, port compris. CD-ROM Ham Radio 1997 : 75 F. CD-ROM GR21 HAM RADIO VOL. 10 : 75 F, port compris, the. Laisser un message au 06 57 68 60 60 (sauf week-end).

CB

Vends Président Grant Classic ASC, nouveau modèle, ét. neuf, peu servi, acheté le 14.12.97, gar. 2 ans, 120 canaux, 10 W AM, FM, 21 W BLU, modulomètre, squelch automatique (ASC) avec facture, access., emb. d'origine : 1000 F, port compris. Tél. 05 61 02 71 20.

Vends Lincoln 10/04.97 + Kenwood MC80 : 2000 F. Portable Président Randy 10/03.98, 400 cx, AM, FM avec housse + accu + chargeur : 1100 F avec emb. d'origine, doc. fact. Tél. 02 43 95 17 08, dépt. 72.

ANTENNES

Vends lots d'antennes GSM magnétiques, quart d'onde neuve dans emb. d'origine : 100 F pièce franco de port. Tél. 04 94 98 34 20 le soir.

Vends antenne Isoloop cause double emploi : 1000 F à débattre. Tél. 05 59 31 86 69.

Vends antenne dipôle marque Cushcraft, modèle D4, bannes 10, 15, 20, 40 mètres, à prendre sur place (Strasbourg 67) : 1200 F. Tél. 03 68 31 66 99.

Vends ant. Quadra 7A 28 m : 600 F. 02 96 59 22 00.

Vends Cushcraft ARX450B, 430 MHz neuve : 200 F. ARX2B, 144 MHz neuve : 200 F. R7 déca, the : 1500 F, frais de port en sus. 04 92 60 00 60 ap. 19h.

RECHERCHE

2 OM verais ont le projet de construire le PA 2 m 4CX1500A décrit dans THF C198. La tôle chaudière en DAO serait exécutée par un pro. Ils recherchent des OM intéressés pour faire baisser les coûts de fabrication. Contacter d'urgence F1CH entre 20 et 21 h au 04 94 32 67 84.

Cherche manuel technique du transceiver VHF FDK multi 750X (2 m multimode) pour dépannage et réglages. Frais d'envoi et photocopies à ma charge. Contacter F6FPB, J. Jacques Desplaces, tél. 04 76 95 23 49 ou f6fpb@wanadoo.fr.

SWL rech. correspondants pour échanger informatiques sur les fréquences radio et pour améliorer les écoutes. Ecrire à M. Couret, BP 511, 83616 Fréjus Cédex.

Recherche VFO TSS20 même sans boîtier, de même que TV502 (transverter pour TSS20). F1AKE, J.-C. Angebaud, 14 rue Similien, 44000 Nantes, tél. 02 40 76 62 38.

Recherche schémas modifs. pour émetteur/récepteur Concord/PYE en vue transformation 144 MHz/packet. Tél. 05 65 67 39 48.

Achète 2 portables VHF Rexon RV100 ou RL103 : 1400 F/paire. Cherche pack accu, boîtier pile, carte RTN 100 ainsi que épave RV100 pour pièces. Cherche vérin électrique ou petits moteurs pour axe site sur une parabole. Tél. 04 76 51 79 61 le soir.

Recherche ancien numéro de Radio-Pians "Spécial Surplus". A. Riche, tél. 03 26 69 47 00 HB.

OM ayant développé un logiciel de pilotage du FT847 cherche beta-testeurs sous Windows 95/NT. Téléchargement : http://f4bwg.home.ml.org. et mail : f4bwg@mailcity.com. Merci (http://services.worldnet.net/microham/redirecteur).

Recherche antenne active Datong AD370 tbe. Pierre Pavet, 9 rue du Midi, 39000 Lons le Saunier, tél. 03 84 47 02 08 ou 06 80 25 24 02.

Recherche coupleur d'antenne UHF 2 voies Tonna. Tél. 04 94 98 34 20 le soir.

Recherche modules/kits Comelec, Nouvelle Electronique, Elektor dans les domaines radio, mesure, météo, bio, etc. Faire offre au 05 65 67 39 48.

Recherche transceiver Yaesu FT1012D excellent état de marche et présentation, n° série le plus près possible de 1E250014, équipé émission 17 m/30 m, WARCX, équipé origine + non bricolé, ainsi que VFO séparé PV1012D/9010M - FC901, FT9MR - SP901, transceiver VHF Yaesu FT225SRD, excellent état de marche et présentation. Tubes 6HY1, 1370 neufs. Ecrire à Jean-Marie Bernard, F6DGH, 5, rue de la Garenne, 79000 Niort/S. Loire. Tél. 05 49 73 98 10.

Recherche pylône autoportant ou télescopique de 9 à 12 m. Faire offre à 14 CAM 3193, BP1107, 29101 Quimper Cedex.

Recherche photocopies du manuel d'instruction complet avec schémas du TRX VHF multimode Kenwood TS711B/E (version B et/ou E). Tous frais payés. Contacter André, F3TA, nom. ou CBA OK, tél. 04 90 34 80 29, e-mail : andre@interlog.fr.

Cherche 1 DGS pour TSS20S + documentat. en français sur TSS20. Merci de faire offres au 04 37 92 02 34.

DIVERS

Vends livre l'Univers des Scanners : 120 F (frais d'envoi compris). Recherche mode d'emploi en français ou anglais de l'AR0 modèle AR3000A, frais d'envoi et des photocopies à ma charge. Couret, BP 511, 83616 Fréjus, tél. 06 60 12 86 56.

Vends émetteur FM 88-108 MHz réglable 0-20 W, livré avec schémas, possibilité échange avec matos OM : 3000 F. Tél. 05 65 67 39 48.

Vends émetteur pilote FM Broadcast RVR PTX80, état impeccable, avec schémas, complet, prix solité : 5000 F. Tél. 05 65 67 39 48.

Vends/échange contre matériel radio adaptateur informatique 1 magnétophone Uher 4200 report monitor +

accessoires, 1 magnétophone Uher SG631 logic + tête de rechange SG630, logg., le tout très bon état. Tél. 05 49 28 27 33 après 19h.

Vends lots de 150 magazines "MH2" de 1982 à 1998 : 600 F + port. Vends magazines en anglais GST, C3 en français et CB Connection. Vends haut-parleur SVP Kenwood SP820 : 250 F + port. Liens MS-DOS, c'est facile : 30 F. Achète MFU1026, noise blanker ou UPS ANCA noise canceler. Tél. au 01 46 64 59 07, dépt. 92.

Vends carte + lecteur KX téléphone, marque Kortax : 250 F. Imprim. couleur Citizen Swift 200 : 800 F. Président Jackson : 1400 F. Président Grant : 1200 F (ils sont en export). Ampli BV1355 marque Synchron donné pour : AM 200 W, BLU 400 W : 700 F. Antenne fixe 144 MHz Comet, type (ca-abc 22a) 5/8 2-step GP : 450 F. Le tout avec factures. Tél. au 01 60 83 34 99 le soir.

Vends rack Transack étanche (type 26623), 3 parties pivotantes (coops, embase, porte), porte vitrée. Rack SU, dim. h=300, p=500, l=19 mm, ventilé, valeur neuf 2200 F, solité : 700 F pièce. Emetteur FM 88-108 MHz RVR type PTX80, très bon état, livré avec schémas, à saisir : 5000 F. A saisir magnéto double cassettes auto-reverse Kenwood RX-W620 Dolby CB, dubbing NOR/high index scan, autobais, réc. level rec./bal., prise casque, solité : 1200 F très bon état. Tél. 05 65 67 39 48.

Vends app. de mesure de collection, postes radio anciens des années 1945-1955. Recherche AME RR10 et AME bande basse, état neuf. Faire offre. Vends cours radio TV + cours TV par K7 vidéo. Recherche mire TV + oscilloscope DT20 MHz, mesureur de champ pour antenne TV. Tél. 02 38 92 54 92 HR.

Vends matériel divers : TX VHF, ant. VHF, jumelles, app. photo, TX 27 MHz, GPS, scanner, tosmètre, caméra, project., agrandisseur 24x36, multimètres, oscillo, alimentations, etc., parfait état, prix OM. Liste (2 pages) contre enveloppe self-adhésive. F6BPB, 62 rue de Turenne, 93030 Valdoie, tél. 03 84 26 17 45.

Vends Sony SW77 + ICF SW100 + ICFM25 Philips 425 Panasonic FT600, oscillo pro Emmertec 5222, 2 bt ant. ARA1500 + Sony AN 1 ampli CB 25 W, séparateur CB/radio, manuel maintenance Président Lincoln, divers petits RX, divers tél. avec et sans fil, divers instruments de musique, vents, cordes. Tél. 04 73 38 14 86 le soir.

DISTRACOM
Les deux seules bonnes adresses du sud de la France !!!

NOUVEAU
DISTRACOM
39, Cours Lieutaud
13006 MARSEILLE
Tél. : 04 91 48 08 08

DISTRACOM
Quartier Bosquet
RN 113
13340 ROGNAC
Tél. : 04 42 87 12 03

HOT LINE "MÉGA"
LA RÉDACTION PEUT VOUS RÉPONDRE

LE MATIN ENTRE 9H ET 12H LES LUNDI, MERCREDI ET VENDREDI

UN SEUL NUMÉRO DE TÉLÉPHONE : **02.99.42.52.73+**

JJD COMMUNICATION
9, rue de la Hache, B5 - 14000 CAEN
Tél. : 02 31 95 77 50 - Fax : 02 31 93 92 87
Du lundi au vendredi : de 9h à 12h30 et de 15h à 19h30

LE spécialiste de l'écoute

MIEUX QU'À AUXERRE :

KLINGENFUSS

GUIDE DES STATIONS UTILITAIRES 98 SUR CD-ROM :
230F 125F
Franco de port !

CONTACTEZ-MOI
Catalogue : 25 F, remboursé à la première commande
Dépositaire : WATSON, REVCO, LOWE, SELDCE, DEWSBURY, SHENZ, SCANMASTER IGI, RF SYSTEMS (NL), LA RADIOAMATEUR (LX), PROCOM (P)

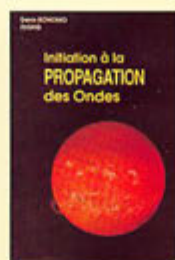

INITIATION À LA PROPAGATION DES ONDES
Réf. EA10 **110 F**



LES ANTENNES F5AD
Réf. EA21 **250 F**



LES ANTENNES LÉVY CLÉS EN MAIN
Réf. EB05 **185 F**

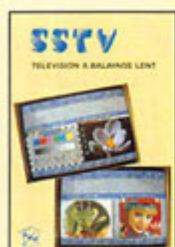

SSVV TELEVISION À BALAYAGE LENT
Réf. EC03 **148 F**



LE PACKET-RADIO MAIS C'EST TRÈS SIMPLE
Réf. EC08 **78 F**



ESSEM REVUE
Réf. EC14-97 **60 F**

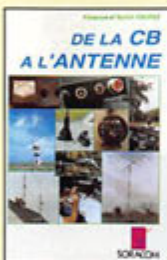

DE LA CB À L'ANTENNE
Réf. EA01 **55 F**



À l'ÉCOUTE DU TRAFIC AÉRIEN
Réf. EA11-3 **110 F**



COMMENT BIEN UTILISER LA CB
Réf. EB01-2 **80 F**
Réf. EB01-1 **35 F**



LA TOTALE SUR 'LE JACKSON'
Réf. EB06 **98 F**



MONTAGES VHF-UHF SIMPLES
Réf. EC04 **275 F**

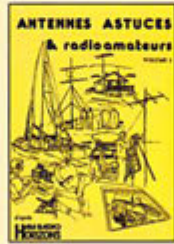

ANTENNES, ASTUCES ET RADIOAMATEURS VOLUME 1
Réf. EC09 **140 F**



LES QSO
Réf. EC15 **65 F**



DEVENIR RADIOAMATEUR
Réf. EA02 **100 F**



ABC DE L'ÉLECTRONIQUE
Réf. EA12 **90 F**



LES ANTENNES POUR LA CITIZEN BAND
Réf. EB02 **160 F**



LES CIBIFILAIRES
Réf. EB07 **180 F**



BOÎTES D'ACCORD COUPLEURS D'ANTENNE
Réf. EC05 **160 F**

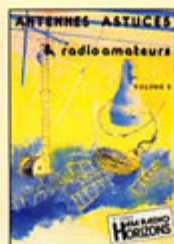

ANTENNES, ASTUCES ET RADIOAMATEURS VOLUME 2
Réf. EC10 **155 F**



ANNUAIRE DE LA RADIO
Réf. EF01-97 **210 F**



ANTENNES BANDES BASSES
Réf. EA08 **175 F**



QUESTIONS-RÉPONSES POUR LA LICENCE RADIOAMATEUR
Réf. EA13 **170 F**

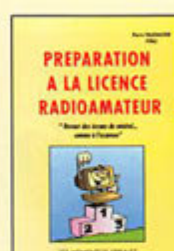

PRÉPARATION À LA LICENCE RADIOAMATEUR
Réf. EB03 **230 F**



ATV TELEVISION AMATEUR
Réf. EC01 **140 F**



LE PACKET-RADIO DES ORIGINES... À NOS JOURS
Réf. EC06 **69 F**



VHF PLL
Réf. EC11 **64 F**



L'ART DU DX
Réf. EG01 **130 F**



LE PC ET LA RADIO
Réf. EU47 **75 F**

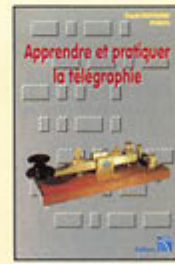

APPRENDRE ET PRATIQUER LA TÉLÉGRAPHIE
Réf. EA20 **110 F**



J'ALIGNE MA CB TOUT SEUL
Réf. EB04 **60 F**

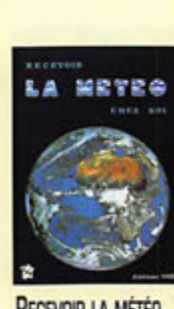

RECEVOIR LA MÉTÉO CHEZ SOI
Réf. EC02 **205 F**



À l'ÉCOUTE DES ONDES
Réf. EC07 **130 F**



LE GUIDE RADIOAMATEUR TOME 1 ET 2
Réf. T.1 EC12 **75 F**
Réf. T.2 EC13 **75 F**

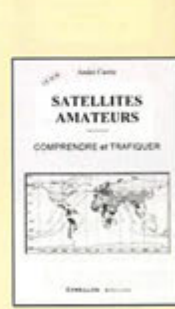

SATELLITES AMATEURS
Réf. EH01 **160 F**

UTILISEZ LE BON DE COMMANDE MEGAHERTZ
TARIF EXPÉDITIONS : 1 LIVRE 35 F, DE 2 À 5 LIVRES 45 F, DE 6 À 10 LIVRES 70 F, PAR QUANTITÉ, NOUS CONSULTER
Catalogue MEGAHERTZ avec, entre autres, la description détaillée de chaque ouvrage, contre 4 timbres à 3 F

Photos non contractuelles. Tarif au 01 98 valable pour le mois de parution, sauf erreur ou omission. Cette publication annule et remplace toutes les précédentes. SPC pub 02 99 42 52 73 10/98

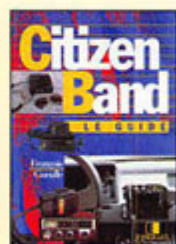

**CITIZEN BAND
LE GUIDE**
Réf: E102 **99 F**



**LES BASES
DE L'ÉLECTRONIQUE**
Réf: E1007 **135 F**

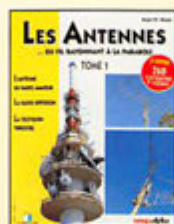

**LES ANTENNES
DU FIL RAYONNANT
À LA PARABOLE TOME 1**
Réf: E113 **210 F**



**RÉUSSIR
SES RÉCEPTEURS
TOUTES FRÉQUENCES**
Réf: E104 **150 F**



**MANUEL PRATIQUE
DU CANDIDAT RA**
Réf: E110 **125 F**

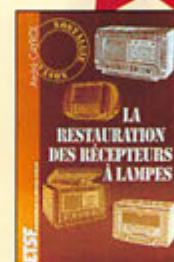

**LA RESTAURATION
DES RÉCEPTEURS
À LAMPES**
Réf: E115 **145 F**



**COURS DE PRÉPARATION
À LA LICENCE
RADIOAMATEUR T.1
ÉLECTRICITÉ**
Réf: EED1 **70 F**



**CONNAÎTRE
LES COMPOSANTS
ÉLECTRONIQUES**
Réf: E103 **85 F**



**LES MONTAGES
ÉLECTRONIQUES**
Réf: E108 **250 F**



**LES ANTENNES
DU FIL RAYONNANT
À LA PARABOLE TOME 2**
Réf: E114 **375 F**



**MANUEL PRATIQUE
DE LA CB**
Réf: E1005 **98 F**



**300 SCHÉMAS
D'ALIMENTATION**
Réf: E111 **165 F**



**CONSTRUIRE
SES CAPTEURS MÉTÉO**
Réf: E116 **115 F**



**COURS DE PRÉPARATION
À LA LICENCE
RADIOAMATEUR T.2
RADIOÉLECTRICITÉ**
Réf: EED2 **70 F**



**CONSEILS
ET TOURS DE MAIN
EN ÉLECTRONIQUE**
Réf: E104 **68 F**



**COMPRENDRE
L'ÉLECTRONIQUE
PAR L'EXPÉRIENCE**
Réf: E109 **69 F**



LES ANTENNES
Réf: E101 **240 F**

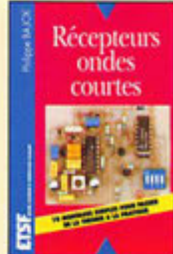

**RÉCEPTEURS
ONDES COURTES**
Réf: E106 **130 F**



**350 SCHÉMAS
HF de 10 MHz à 1 GHz**
Réf: E112 **195 F**



**ÉLECTRONIQUE
POUR MODÉLISME
RADIOCOMMANDÉ**
Réf: E117 **149 F**



**COURS DE PRÉPARATION
À LA LICENCE
RADIOAMATEUR T.3
COMPOSANTS ACTIFS**
Réf: EED3 **80 F**



**DÉPANNAGE EN
ÉLECTRONIQUE**
Réf: E105 **198 F**



**LES ALIMENTATIONS
TOME 1**
Réf: E110 **165 F**

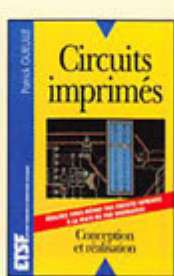

CIRCUITS IMPRIMÉS
Réf: E102 **138 F**



**MÉMENTO
DE RADIOÉLECTRICITÉ**
Réf: E107 **75 F**



**L'ÉMISSION ET LA
RÉCEPTION D'AMATEUR**
Réf: E113 **270 F**

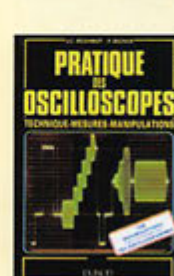

**PRATIQUE
DES OSCILLOSCOPES**
Réf: E118 **198 F**



**COURS DE PRÉPARATION
À LA LICENCE
RADIOAMATEUR T.4
PROPAGATION, LIGNES
ET ANTENNES**
Réf: EED4 **65 F**



**L'AMPLIFICATEUR
OPÉRATIONNEL**
Réf: E106 **145 F**



**LES ALIMENTATIONS
TOME 2**
Réf: E111 **165 F**

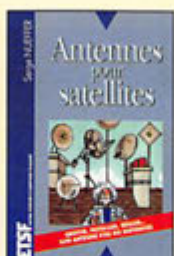

**ANTENNES
POUR SATELLITES**
Réf: E103 **149 F**



**CB ANTENNES
CARACTÉRISTIQUES**
Réf: E109 **98 F**



**PRATIQUE
DES ANTENNES**
Réf: E114 **145 F**



**COURS DE TÉLÉVISION
MODERNE**
Réf: E119 **198 F**



**RADIO ET TELEVISION
MAIS C'EST
TRÈS SIMPE**
Réf. E.J.20 **154 F**



**FORMATION PRATIQUE
À L'ÉLECTRONIQUE
MODERNE**
Réf. E.J.21 **125 F**



**MONTAGES AUTOUR
D'UN MINITEL**
Réf. E.J.22 **138 F**



**MONTAGES
ÉLECTRONIQUES
POUR PC**
Réf. E.J.23 **220 F**

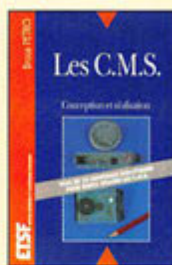

LES C.M.S.
Réf. E.J.24 **129 F**



**75 PANNES
VIDÉO ET TV**
Réf. E.J.25 **126 F**



MONTAGES FLASH
Réf. E.J.26 **95 F**

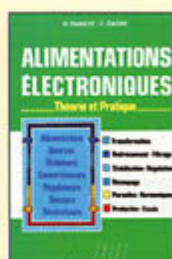

**ALIMENTATIONS
ÉLECTRONIQUES**
Réf. E.J.27 **262 F**



**DÉPANNAGE MISE AU POINT
AMÉLIORATION
DES TÉLÉVISEURS**
Réf. E.J.28 **198 F**



**RÉCEPTION DES
HAUTES FRÉQUENCES
VOLUME 1**
Réf. E.J.29 **249 F**

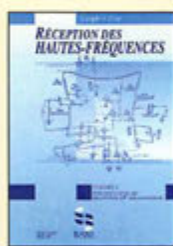

**RÉCEPTION DES
HAUTES FRÉQUENCES
VOLUME 2**
Réf. E.J.29-2 **249 F**



LE SOLEIL EN FACE
Réf. E.J.30 **200 F**



**MONTAGES
ÉLECTRONIQUES
POUR VIDÉO**
Réf. E.J.46 **139 F**



**HISTOIRE
DES MOYENS DE
TÉLÉCOMMUNICATION**
Réf. E.K.01 **325 F**



**L'UNIVERS
DES SCANNERS**
Réf. E.M.01-3 **240 F**



**LE MONDE
DANS VOTRE STATION**
Réf. E.M.01-3 **140 F**



**UTILITAIRES
EN VRAC**
Réf. E.N.02 **120 F**

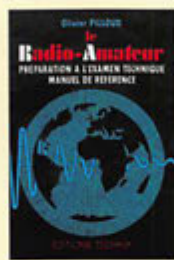

LE RADIO-AMATEUR
Réf. E.O.01 **305 F**



MÉMO FORMULAIRE
Réf. E.O.10 **76 F**



**J'EXPLOITE
LES INTERFACES
DE MON PC**
Réf. E.O.11 **169 F**



**JE PILOTE L'INTERFACE
PARALLÈLE
DE MON PC**
Réf. E.O.12 **155 F**



LE COURS TECHNIQUE
Réf. E.O.13 **75 F**



**GUIDE DES
CIRCUITS INTÉGRÉS**
Réf. E.O.14 **189 F**



**CRÉATIONS
ÉLECTRONIQUES**
Réf. E.O.15 **129 F**



300 CIRCUITS
Réf. E.O.16 **129 F**

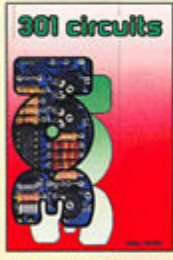

301 CIRCUITS
Réf. E.O.17 **129 F**

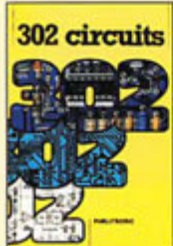

302 CIRCUITS
Réf. E.O.18 **129 F**



303 CIRCUITS
Réf. E.O.19 **129 F**



304 CIRCUITS
Réf. E.O.20 **169 F**



305 CIRCUITS
Réf. E.O.21 **169 F**



**L'ÉLECTRONIQUE ?
PAS DE PANIQUE !
VOLUME 1**
Réf. E.O.22-1 **169 F**



**L'ÉLECTRONIQUE ?
PAS DE PANIQUE !
VOLUME 2**
Réf. E.O.22-2 **169 F**



**L'ÉLECTRONIQUE ?
PAS DE PANIQUE !
VOLUME 3**
Réf. E.O.22-3 **169 F**



**APPRENEZ LA MESURE
DES CIRCUITS
ÉLECTRONIQUES**
Réf. E.O.23 **110 F**

Photos non contractuelles. Tarif au 01.01.98 valable pour le mois de parution, sauf erreur ou omission. Cette publicité annule et remplace toutes les précédentes. SPC pub 02 99 42 52 73 10/98



RÉPERTOIRE DES BROCHAGES DES COMPOSANTS ÉLECTRONIQUES
Réf. E028 **145 F**



MANUEL DU 9600 BAUD
Réf. EPO1 **195 F**



DEVENIR RADIOAMATEUR
Préparation à la licence A.B.
Réf. ET01 **190 F**



RADIOCOMMUNICATIONS AÉRONAUTIQUES MONDIALES ET FRANÇAISES
Réf. EMO1 **110 F**

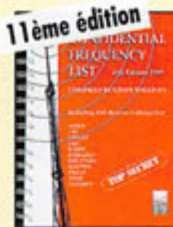

CONFIDENTIAL FREQUENCY LIST NOUVELLE ÉDITION
Réf. EU56-11 **310 F**



W1FB'S QRP NOTEBOOK
Réf. EUA01 **110 F**



APPRENEZ LA CONCEPTION DES MONTAGES ÉLECTRONIQUES
Réf. E024 **95 F**



MÉMOTÉCH ÉLECTRONIQUE
Réf. E029 **247 F**



DICAMAT
Réf. ESO1 **200 F**



CODE DE L'OM
Réf. ET02 **159 F**



RADIOCOMMUNICATIONS MARITIMES FRANÇAISES
Réf. EMO2 **70 F**



AIRWAVES 98
Réf. EU58 **140 F**



INTRODUCING QRP
Réf. EUA03 **95 F**

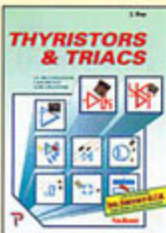

THYRISTORS & TRIACS
Réf. E025 **199 F**



TRAITÉ DE L'ÉLECTRONIQUE TOME 1
Réf. E030-1 **249 F**



UN SIÈCLE DE TSF
Réf. ESO2 **25 F**



À L'ÉCOUTE DU MONDE ET AU-DELÀ
Réf. ET03 **110 F**



LA MÉTÉO DE A À Z
Réf. EY01 **125 F**



DX WORLD GUIDE
Réf. EU67 **130 F**



SHORTWAVE MARITIME COMMUNICATIONS
Réf. EU65 **280 F**



L'ART DE L'AMPLIFICATEUR OPÉRATIONNEL
Réf. E026 **169 F**



TRAITÉ DE L'ÉLECTRONIQUE TOME 2
Réf. E030-2 **249 F**



RÉPERTOIRE DES CONTRÉES DU MONDE
Réf. ESO3 **80 F**



VOYAGE AU CŒUR DE MA CB
Réf. ET04 **190 F**



SHORTWAVE RECEIVERS PAST & PRESENT
Réf. EY01 **260 F**



SHORT WAVE INTERNATIONAL FREQUENCY HANDBOOK
Réf. EU90 **195 F**



ARRL UHF/MICROWAVE EXPERIMENTER MANUAL
Réf. EU08 **290 F**



UN COUP ÇA MARCHE, UN COUP ÇA MARCHE PAS !
Réf. E027 **249 F**



TRAVAUX PRATIQUES DE TRAITÉ DE L'ÉLECTRONIQUE TOME 1
Réf. E031-1 **298 F**



TRAVAUX PRATIQUES DE TRAITÉ DE L'ÉLECTRONIQUE TOME 2
Réf. E031-2 **298 F**



DÉPANNÉZ VOTRE CB
Réf. ET05 **169 F**



VHF/UHF HANDBOOK
Réf. EX02 **258 F**



W1FB'S DESIGN NOTEBOOK
Réf. EUA02 **120 F**



ARRL UHF/MICROWAVE PROJECT MANUAL
Réf. EU15 **280 F**

LIVRES

DÉSIGNATION Ref Prix Page

LICENCE RA

COURS DE PRÉPA. À LA LICENCE RA (T.1)	EE01	70F	31
COURS DE PRÉPA. À LA LICENCE RA (T.2)	EE02	70F	32
COURS DE PRÉPA. À LA LICENCE RA (T.3)	EE03	80F	33
COURS DE PRÉPA. À LA LICENCE RA (T.4)	EE04	65F	34
DEVENIR RA (LICENCES C&E)	EA02	100F	7
DEVENIR RADIOAMATEUR	ET01	190F	
LE GUIDE RA (T.1)	EC12	75F	
LE GUIDE RA (T.2)	EC13	75F	
LE RADIO-AMATEUR (O. PILLAUD)	EO01	305F	81
MANUEL PRATIQUE DU CANDIDAT RA	EJ10	125F	56
PRÉPARATION À LA LICENCE RA (VILLEMAGNE)	EB03	230F	13
QUESTIONS-RÉPONSES POUR LICENCE RA	EA13	170F	9

ÉLECTRONIQUE

300 CIRCUITS	EO16	129F	88
300 SCHÉMAS D'ALIMENTATION	EJ11	165F	57
301 CIRCUITS	EO17	129F	89
302 CIRCUITS	EO18	129F	90
303 CIRCUITS	EO19	169F	91
304 CIRCUITS	EO20	169F	92
305 CIRCUITS	EO21	169F	93
350 SCHÉMAS HF DE 10 KHZ À 1 GHZ	EJ12	195F	58
ABC DE L'ÉLECTRONIQUE	EA12	90F	10
ALIMENTATIONS À PILES ET ACCUS	EJ40	129F	
ALIMENTATIONS ÉLECTRONIQUES	EJ27	262F	73
APPRENEZ LA CONCEPTION DES MONTAGES ÉLECT.	EO24	95F	98
APPRENEZ LA MESURE DES CIRCUITS ÉLECTRONIQUES	EO23	110F	97
APPROUISEZ LES COMPOSANTS ÉLECTRONIQUES	EJ34	130F	
ARRL ELECTRONICS DATA BOOK	EU03	158F	121
CIRCUITS IMPRIMÉS	EJ09	138F	49
COMPRENDRE L'ÉLECTRONIQUE PAR L'EXPÉRIENCE	EJ09	69F	
CONNAÎTRE LES COMPOSANTS ÉLECTRONIQUES	EJ03	85F	39
CONSEILS ET TOURS DE MAIN EN ÉLECTRONIQUE	EJ04	68F	40
CRÉATIONS ÉLECTRONIQUES	EO15	129F	87
DÉPANNAGE EN ÉLECTRONIQUE	EJ05	198F	41
ÉLECTRICITÉ DOMESTIQUE	EJ35	99F	
ÉLECTRONIQUE POUR MODÈL. RADIOCOMMANDÉ	EJ17	149F	63
FORMATION PRATIQUE À L'ÉLECTRONIQUE MODERNE	EJ21	125F	67
GETTING THE MOST FROM YOUR MULTIMETER	EU92	40F	
G-QRP CLUB CIRCUIT HANDBOOK	EU75	110F	155
GUIDE DES CIRCUITS INTÉGRÉS	EO14	189F	86
LA RESTAURATION DES RÉCEPTEURS À LAMPES	EJ15	145F	61
L'AMPLIFICATEUR OPÉRATIONNEL	EJ06	145F	42
L'ART DE L'AMPLIFICATEUR OPÉRATIONNEL	EO26	169F	100
L'ÉLECTRONIQUE À LA PORTÉE DE TOUS (T.1)	EJ42-1	118F	
L'ÉLECTRONIQUE À LA PORTÉE DE TOUS (T.2)	EJ42-2	118F	
L'ÉLECTRONIQUE PAR LE SCHEMA (T.1)	EJ31-1	158F	
L'ÉLECTRONIQUE PAR LE SCHEMA (T.2)	EJ31-2	158F	
L'ÉLECTRONIQUE PAR LE SCHEMA (T.3)	EJ31-3	158F	
L'ÉLECTRONIQUE? PAS DE PANIQUE ! (T.1)	EO22-1	169F	94
L'ÉLECTRONIQUE? PAS DE PANIQUE ! (T.2)	EO22-2	169F	95
L'ÉLECTRONIQUE? PAS DE PANIQUE ! (T.3)	EO22-3	169F	96
LE COURS TECHNIQUE	EO13	75F	85
LES ALIMENTATIONS (T.1)	EJ10	165F	45
LES ALIMENTATIONS (T.2)	EJ11	165F	45
LES BASES DE L'ÉLECTRONIQUE	EJ07	135F	43

LES CELLULES SOLAIRES	EJ38	128F	
LES CMS	EJ24	129F	70
LES DSP	EJ35	170F	
LES MONTAGES ÉLECTRONIQUES	EJ08	250F	44
MÉMO FORMULAIRE	EO10	76F	82
MÉMOTECH ÉLECTRONIQUE	EO29	247F	103
MESURE ET PC	EJ48	230F	
MES PREMIERS PAS EN ÉLECTRONIQUE	EJ45	119F	
MONTAGES À COMPOSANTS PROGRAMMABLES	EJ41	129F	
MONTAGES AUTOUR D'UN MINITELE	EJ22	138F	68
MONTAGES DIDACTIQUES	EJ37	98F	
MONTAGES ÉLECTRONIQUE POUR PC	EJ23	220F	69
MONTAGES ÉLECTRONIQUE POUR VIDÉO	EJ46	139F	
MONTAGES FLASH	EJ26	95F	72
MONTAGES SIMPLES POUR TÉLÉPHONE	EJ43	130F	
MORE ADVANCED USES OF THE MULTIMETER	EU91	40F	
PARASITES ET PERTURBATIONS DES ÉLECT. (T.1)	EJ33-1	160F	
PARASITES ET PERTURBATIONS DES ÉLECT. (T.2)	EJ33-2	160F	
PARASITES ET PERTURBATIONS DES ÉLECT. (T.3)	EJ33-3	160F	
PARASITES ET PERTURBATIONS DES ÉLECT. (T.4)	EJ33-4	160F	
PC ET CARTE À PUCE	EJ47	135F	
POUR S'INITIER À L'ÉLECTRONIQUE (T.1)	EJ39-1	115F	
POUR S'INITIER À L'ÉLECTRONIQUE (T.2)	EJ39-2	115F	
PROGRESSEZ EN ÉLECTRONIQUE	EJ44	159F	
PRACTICAL OSCILLATOR CIRCUITS	EU98	70F	
PRATIQUE DES OSCILLOSCOPES	EJ18	198F	64
RÉPERTOIRE DES BROCHAGES DES COMPOSANTS	EO28	145F	102
TRACÉ DES CIRCUITS IMPRIMÉS	EJ36	155F	
TECHNOLOGIE DES COMPOSANTS ÉLECT. (T.1)	EJ32-1	198F	
TECHNOLOGIE DES COMPOSANTS ÉLECT. (T.2)	EJ32-2	198F	
THYRISTORS & TRIACS	EO25	199F	99
TRAITÉ DE L'ÉLECTRONIQUE (T.1)	EO30-1	249F	104
TRAITÉ DE L'ÉLECTRONIQUE (T.2)	EO30-2	249F	105
TRAVAUX PRATIQUES DU TRAITÉ (T.1)	EO31-1	298F	106
TRAVAUX PRATIQUES DU TRAITÉ (T.2)	EO31-2	298F	106
UN COUP ÇA MARCHÉ, UN COUP ÇA MARCHÉ PAS !	EO27	249F	101

ANTENNES

25 SIMPLE AMATEUR BAND AERIALS	EU77	50F	157
25 SIMPLE INDOOR & WINDOW AERIALS	EU39	50F	141
25 SIMPLE SHORTWAVE BROADCAST BAND AERIALS	EU40	50F	142
25 SIMPLE TROPICAL & MW BAND AERIALS	EU78	50F	158
ANTENNAS FOR VHF AND UHF	EU52	95F	
ANTENNES, ASTUCES ET RA (T1)	EO9	140F	26
ANTENNES, ASTUCES ET RA (T2)	EC10	155F	27
ANTENNES BANDES BASSES (1.60 À 30 M)	EA08	175F	6
ANTENNES POUR SATELLITES	EJ03	149F	50
ARRL ANTENNA AND TECHNIQUES FOR LOW-BAND	EUA05	175F	
ARRL ANTENNA BOOK	EU12-18	310F	126
ARRL PHYSICAL DESIGN OF YAGI ANTENNAS	EUA09	175F	
ARRL VERTICAL ANTENNA CLASSICS	EUA10	105F	
ARRL YOUR HAM ANTENNA COMPANION	EUA04	90F	
BEAM ANTENNA HANDBOOK	EU81	175F	
BOÎTES D'ACCORD, COUPLEURS D'ANTENNES	EC05	160F	22
BUILDING AND USING BALUNS AND UNUNS	ER03	140F	
EXPERIMENTAL ANTENNA TOPICS	EU46	70F	147
G-QRP CLUB ANTENNA HANDBOOK	EU74	130F	156
HF ANTENNA COLLECTION	EX03	125F	
HF ANTENNA FOR ALL LOCATIONS	EX04	165F	

LES ANTENNES (BRAULT ET PIAT)	EJ01	240F	48
LES ANTENNES (T.1) (HOUDÉ)	EJ13	210F	47
LES ANTENNES (T.2) (HOUDÉ)	EJ14	375F	47
LES ANTENNES (THÉORIE ET PRATIQUE) F5AO	EA21	250F	3
LES ANTENNES LEVY CLÉS EN MAIN	EB05	185F	15
LEW MCCOY ON ANTENNAS	ER05	100F	120
MORE... OUT OF THIN AIR	EU33	120F	134
PRACTICAL ANTENNA HANDBOOK	EU83	360F	
PRATIQUE DES ANTENNES	EJ14	145F	60
RECEIVING ANTENNA HANDBOOK	EU34	260F	135
SIMPLE LOW-COST WIRE ANTENNAS FOR RA	EU88	135F	160
THE ANTENNA EXPERIMENTER'S GUIDE	EX05	175F	
THE QUAD ANTENNA	ER02	100F	119
THE RA ANTENNA HANDBOOK	EU64	132F	152
VERTICAL ANTENNA HANDBOOK	ER01	70F	118
WTFB'S ANTENNA NOTEBOOK	EU37	100F	138

CB

CB ANTENNES	EJ09	98F	55
CITIZEN BAND : LE GUIDE	EJ02	99F	38
COMMENT BIEN UTILISER LA CB	EB01-1	35F	11
COMMENT BIEN UTILISER LA CB	EB01-2	80F	11
DE LA CB À L'ANTENNE	EA01	55F	8
DÉPANNÉZ VOTRE CB	ET05	169F	115
J'ALIGNE MA CB TOUT SEUL	EB04	60F	14
LA TOTALE SUR LE JACKSON	EB06	98F	16
LES ANTENNES POUR LA CITIZEN BAND	EB02	160F	12
LES CIBIFILAIRES	EB07	180F	17
MANUEL PRATIQUE DE LA CB	EJ05	98F	52
VOYAGE AU CŒUR DE MA CB	ET04	190F	114

MÉTÉO

CONSTRUIRE SES CAPTEURS MÉTÉO	EJ16	115F	62
LA MÉTÉO DE A À Z	EY01	125F	117
RECEVOIR LA MÉTÉO CHEZ SOI	EC02	205F	19

PACKET RADIO

LE PACKET RADIO DES ORIGINES À NOS JOURS	EC07	69F	23
LE PACKET RADIO MAIS C'EST TRÈS SIMPLE	EC08	78F	25
MANUEL DU 9600 BAUD	EP01	195F	108

DX

ARRL DXCC COUNTRIES LIST	EUA06	25F	
DX WORLD GUIDE	EU87	130F	159
L'ART DU DX	EG01	130F	36
QSL ROUTES	EU31-98	135F	133
RÉPERTOIRE DES CONTRÉES DU MONDE	ES03	80F	113
THE COMPETE DX'ER	EUA07	105F	
WORLD ATLAS	EL01	85F	163

TÉLÉGRAPHIE

APPRENDRE ET PRATIQUER LA TÉLÉGRAPHIE	EA20	110F	1
---------------------------------------	------	------	---

ATV / SSTV

ATV TÉLÉVISION AMATEUR	EC01	140F	18
SSTV TÉLÉVISION À BALAYAGE LENT	EC03	148F	20
THE ATV COMPENDIUM	EU60	85F	

TV / SATELLITES

75 PAGES VIDÉO ET TV	EJ25	126F	71
AN INTRO. TO SATELLITE COMMUNICATIONS	EU100	90F	
ARRL SATELLITE ANTHOLOGY	EU14	175F	128
ARRL WEATHER SATELLITE HANDBOOK	EU13-5	230F	127

Demandez notre catalogue n°6 (envoi contre 4 timbres à 3F)

TARIF EXPÉDITIONS : 1 LIVRE 35F, DE 2 À 5 LIVRES 45F, DE 6 À 10 LIVRES 70F, PAR QUANTITÉ, NOUS CONSULTER

COURS DE TÉLÉVISION MODERNE	EJ19	198 F	65
DÉPANNAGE MISE AU POINT DES TÉLÉVISEURS	EJ28	198 F	74
RADIO ET TÉLÉVISION C'EST TRÈS SIMPLE	EJ20	154 F	66
SATELLITES AMATEURS	EH01	160 F	37
SATELLITES AND TV HANDBOOK	EU86	250 F	
SATELLITES TELEVISION	EU54	100 F	
SPACE RADIO HANDBOOK	EX16	150 F	173
THE SATELLITE HACKERS HANDBOOK	EU76	315 F	
UN SIÈCLE DE TSF	ES02	25 F	112

AVIATION

AIR BAND RADIO HANDBOOK	EU57-6	170 F	
AIRWAYS 98	EU58	140 F	
A L'ÉCOUTE DU TRAFIC AÉRIEN (3È ED.)	EA11-3	110 F	2
CALLSIGN 97	EU59	140 F	
RADIOCOMMUNICATIONS AÉRONAUTIQUES	EW01	110 F	116
THE WW AERONAUTICAL COM. FREQ. DIRECTORY	EU42	280 F	143
UNDERSTANDING ACARS	EU85	160 F	

MARINE

RADIOCOMMUNICATIONS MARITIMES FRANÇAISES	EW02	70 F	
SCANNING THE MARITIME BANDS	EU48	140 F	149
SHIP TO SHORE RADIO FREQUENCIES	EU45	100 F	146
SIMPLE GPS NAVIGATION	EU43	170 F	144
SHORTWAVE MARITIME COMMUNICATIONS	EU35	280 F	136

RÉCEPTION

A L'ÉCOUTE DES ONDES	EC07	130 F	24
A L'ÉCOUTE DU MONDE ET AU-DÈLÀ	ET03	110 F	
AN INTRO. TO SCANNERS AND SCANNING	EU99	70 F	
L'ÉMISSION ET LA RÉCEPTION D'AMATEUR	EJ13	270 F	59
LE MONDE DANS VOTRE STATION	EM01-02	140 F	79
L'UNIVERS DES SCANNERS	EM01-3	240 F	107
RÉCEPTEURS ONDES COURTES	EJ06	130 F	53
RÉCEPTION DES HAUTES FRÉQUENCES (T.1)	EJ29	249 F	75
RÉCEPTION DES HAUTES FRÉQUENCES (T.2)	EJ29-2	249 F	76
RÉUSSIR SES RÉCEPTEURS TOUTES FRÉQUENCES	EJ04	150 F	51
SCANNER BUSTERS 2	EU53	100 F	
SHORTWAVE RECEIVERS PAST & PRESENT	EV01	260 F	162
TIME SIGNAL STATIONS	EU36	110 F	137
UTILITAIRES EN VRAC	EM02	120 F	80

PROPAGATION

INITIATION À LA PROPAGATION DES ONDES	EA10	110 F	4
---------------------------------------	------	-------	---

VHF / UHF / SHF

AN INTRO. TO MICROWAVES	EU93	55 F	
AN INTRO. TO RADIO WAVE PROPAGATION	EU97	55 F	
AN INTRO. TO THE ELECTROMAGNETIC WAVE	EU49	95 F	
AN INTRODUCTION TO VHF/UHF FOR RA	EU44	70 F	145
ARRL UHF/MICROWAVE EXPERIMENTER MANUAL	EU08	290 F	125
ARRL UHF/MICROWAVE PROJECT MANUAL	EU15	280 F	129
MICROWAVE HANDBOOK (VOLUME 1)	EX15	120 F	
MICROWAVE HANDBOOK (VOLUME 2)	EX15-2	175 F	
MICROWAVE HANDBOOK (VOLUME 3)	EX15-3	175 F	
MONTAGES VHF-UHF SIMPLES	EC04	275 F	21
SIMPLE SHORT WAVE RECEIVER CONSTRUCTION	EU96	55 F	
VHF PLL	EC11	64 F	28
VHF/UHF HANDBOOK	EX02	258 F	165

INFORMATIQUE

AN INTRO. TO COMPUTER COMMUNICATION	EU51	65 F	
HTML	EQ04	129 F	110
INTERFACING PC AND COMPATIBLES	EU82	95 F	
J'EXPLOITE LES INTERFACES DE MON PC	EO11	169 F	83
JE PILOTE L'INTERFACE PARALLÈLE DE MON PC	EO12	155 F	84
LE GRAND LIVRE DE MSN	EQ02	165 F	109
LE PC ET LA RADIO	EA09	75 F	5

GUIDE DES FRÉQUENCES

ANNUAIRE DE LA RADIO	EF01-97	210 F	35
CONFIDENTIAL FREQUENCY LIST	EU56-11	310 F	151
PASSPORT TO WORLD BAND RADIO	EU30-98	230 F	132
SHORT WAVE INTER. FREQUENCY HANDBOOK	EU90	195 F	161
WORLD RADIO TV HANDBOOK	EU72-98	230 F	154

DÉBUTANTS

AN INTRODUCTION TO AMATEUR RADIO	EU50	80 F	
ARRL HINTS & KINKS FOR THE RADIOAMATEUR	EU17	185 F	131
ARRL HINTS & KINKS FOR THE RADIOAMATEUR	EU17-14	185 F	131
PRACTICAL ANTENNAS FOR NOVICES	EX06	75 F	166
PRACTICAL RECEIVERS FOR BEGINNERS	EX08	140 F	
PRACTICAL TRANSMITTERS FOR NOVICES	EX07	135 F	167
YOUR FIRST AMATEUR STATION	EX01	80 F	164

MESURES

TEST EQUIPMENT CONSTRUCTION	EU94	55 F	
TEST EQUIPMENT FOR THE RA	EX14	125 F	172

HISTOIRE

HISTOIRE DES MOYENS DE TÉLÉCOMMUNICATION	EK01	325 F	78
--	------	-------	----

EUGÈNE DUCRETET, PIONIER FRANÇAIS DE LA RADIO	EK02	93 F	
---	------	------	--

MANUELS DE RÉFÉRENCE

AMATEUR RADIO ALMANAC	EU55	160 F	150
ARRL HANDBOOK	EU16-98	340 F	130
ARRL RADIO BUYERS'S SOURCEBOOK (T.1)	EU04	158 F	122
ARRL RADIO BUYERS'S SOURCEBOOK (T.2)	EU05	158 F	123
RADIO COMMUNICATION HANDBOOK	EX11	240 F	169
RADIO DATA REFERENCE BOOK	EX12	120 F	170
RSGB IOTA DIRECTORY & YEARBOOK	EX17	160 F	
MÉMENTO DE RADIOÉLECTRICITÉ	EJ07	75 F	54

DIVERS

ARRL QRP POWER	EUA08	105 F	
ARRL RADIO FREQUENCY INTERFERENCE	EU06	158 F	124
ARRL YOUR HF DIGITAL COMPANION	EUA11	90 F	
CODE DE L'OM	ET02	159 F	
DICAMAT	ES01	200 F	111
ESSEM REVUE 97	EC14-97	60 F	29
GETTING ON TRACK WITH APRS	EUA12	145 F	
INTRODUCING QRP	EUA03	95 F	
LE SOLEIL EN FACE	EJ30	200 F	77
LES QSO	EC15	65 F	30
PROJECTS FOR RADIO AMATEURS AND S.W.L.S.	EU95	55 F	
SETTING UP AN AMATEUR RADIO STATION	EU47	90 F	148
TECHNICAL TOPICS SCRAPBOOK	EX13	110 F	171
THE LF EXPERIMENTER'S SOURCE BOOK	EX10	85 F	
THE RA CONVERSATION GUIDE	EL02	130 F	
THE RA'S GUIDE TO EMC	EX09	105 F	168
W1FB'S QRP NOTEBOOK	EUA01	110 F	139
W1FB'S DESIGN NOTEBOOK	EUA02	120 F	140

CARTES QSL

100 QSL THEME	QSLT	100 F	189
100 QSL RÉGIONS PETIT MEGA	QSLR	100 F	189
(+ PORT 20 F)			
100 QSL RÉGIONS QUALITÉ CARTE POSTALE	QSLQ	149 F	189
100 QSL FOOT QUALITÉ CARTE POSTALE	QSLFOOT	149 F	189
(+ PORT 30 F)			
QSL ALBUM + 25 POCHETTES	ALB01	150 F	150
(+ PORT 35 F)			

POSTERS

IMAGES SATELLITE (+ PORT 39 F)

FRANCE	PO-F	149 F	188
RÉGION OU DÉPARTEMENT*		129 F	188
ZOOM GÉOGRAPHIQUE*		129 F	188

* Voir détail des posters proposés page 28 de ce MEGAHERTZ

CD-ROM

(+ PORT 20 F)

300 CIRCUITS VOLUME 1	CD023-1	119 F	183
300 CIRCUITS VOLUME 2	CD023-2	119 F	183
300 CIRCUITS VOLUME 3	CD023-3	119 F	183
ARRL HANDBOOK	CD018	475 F	176
ANTENNAS SPÉCIAL ANTENNES	CD016	210 F	179
DATATHÈQUE CIRCUITS INTÉGRÉS	CD022	229 F	182
ESPRESSO	CD024	117 F	179
PHOTOSPACE	CD021	269 F	181
QRZ HAM RADIO	CD019	120 F	177
OSL ROUTE	CD020	150 F	174
RA CONVERSATION DISC	CD012	190 F	174
SHORTWAVE EAVESDROPPER	CD014	330 F	178
SOFTWARE 96/97	CD027	123 F	184
SOFTWARE 97/98	CD028	229 F	184
SWITCH	CD025	289 F	180
THE 1998 CALL BOOK	CD015	390 F	178
THE ELEKTOR DATASHEET COLLECTION	CD026	149 F	180
WORLD OF HAM RADIO	CD017	210 F	175

MANIPS ELECTRONIQUES

(+ PORT COLISSIMO RECOMMANDÉ : 70 F)
(+ PORT COLISSIMO : 50 F)

CLÉ DE MANIPULATEUR	ETMSO	310 F	194
MANIP. BASE SANS CLÉ	ETM1C	410 F	194
MANIP. MÉM. AVEC CLÉ	ETM9CX3	1900 F	195
MANIP. MÉM. SANS CLÉ	ETM9COGX3	1550 F	195

MORSIX (+ PORT COLISSIMO RECOMMANDÉ : 50 F)

MORSIX MF-5	MRX5	990 F	191
-------------	------	-------	-----

MORSE-TRAINER

MORSE-TRAINER	MORSE-T	545 F	192
---------------	---------	-------	-----

OFFRE SPÉCIALE CW

LIVRE : APPRENDRE ET PRATIQUER LA TÉLÉGRAPHIE	EA20	110 F	2
(+ PORT 35 F)			
CASSETTES AUDIO DE CW	KCW	170 F	193
(+ PORT 25 F)			
LE MANIPULATEUR AVEC BUZZER	MFJ5	294 F	193
(+ PORT 50 F)			
LE LIVRE + LE COURS + LE MANIP.	BNDL11	460 F	193
LE LIVRE + LE COURS	BNDL12	230 F	193
LE LIVRE + LE MANIP.	BNDL13	340 F	193
LE COURS + LE MANIP.	BNDL14	370 F	193

(+ PORT COLISSIMO RECOMMANDÉ : 70 F)
(+ PORT COLISSIMO : 50 F)

BADGES

(+ PORT 20 F)

BADGE 1 LIGNE DORÉ	BGE110R	60 F	190
BADGE 1 LIGNE ARGENTÉE	BGE11AR	60 F	190
BADGE 2 LIGNES DORÉ	BGE120R	70 F	190
BADGE 2 LIGNES ARGENTÉE	BGE12AR	70 F	190
BADGE 2 LIGNES DORÉ + LOGO MÉGA	BGE210R	90 F	190
BADGE 2 LIGNES DORÉ + LOGO REF.	BGE220R	90 F	190

PROGRAMMES

(+ PORT 20 F)

HAM RADIO CLIP ART	HRCA-PC	199 F	185
--------------------	---------	-------	-----

JOURNAUX DE TRAFIC

FORMATS : A = 21 X 29,7 - B = 14,85 X 21			
1 CARNET DE TRAFIC	JTFC1	40 F	186
(+ PORT 20 F)			
2 CARNETS DE TRAFIC	JTFC2	70 F	186
(+ PORT 30 F)			

CARTES

QTH LOCATOR MAP EUROPE	EZ01	110 F	187
CARTE PREFIXE MAP OF THE WORLD	EZ02	110 F	187
Les deux cartes commandées ensemble		200 F	187
ATLANTIQUE NORD	EZ03	120 F	187
(+ PORT 20 F)			
LOCATOR FRANCE	EZ04	60 F	187
(+ PORT 35 F)			
RELAIS RA FRANCE SIMPLE	EZ05	12 F	187
RELAIS RA FRANCE DOUBLE	EZ06	25 F	187
(+ PORT 15 F)			



CONDITIONS DE VENTE :

RÈGLEMENT : Pour la France, le paiement peut s'effectuer par virement, mandat, chèque bancaire ou postal et carte bancaire. Pour l'étranger, par virement ou mandat international (les frais étant à la charge du client) et par carte bancaire. Le paiement par carte bancaire doit être effectué en francs français.

COMMANDES : La commande doit comporter tous les renseignements demandés sur le bon de commande (désignation de l'article et référence). Toute absence de précisions est sous la responsabilité de l'acheteur. La vente est conclue dès l'acceptation du bon de commande par notre société, sur les articles disponibles uniquement.

PRIX : Les prix indiqués sont valables du jour de la parution de la revue ou du catalogue, jusqu'au mois suivant ou jusqu'au jour de parution du nouveau catalogue, sauf erreur dans le libellé de nos tarifs au moment de la fabrication de la revue ou du catalogue et de variation importante du prix des fournisseurs ou des taux de change.

LIVRAISON : La livraison intervient après le règlement. Nos commandes sont traitées dans la journée de réception, sauf en cas d'indisponibilité temporaire d'un ou plusieurs produits en attente de livraison. SRC/MEGAHERTZ ne pourra être tenu pour responsable des retards dus au transporteur ou résultant de mouvements sociaux.

TRANSPORT : La marchandise voyage aux risques et périls du destinataire. La livraison se faisant soit par colis postal, soit par transporteur. Les prix indiqués sur le bon de commande sont valables dans toute la France métropolitaine. Pour les expéditions vers la CEE, les DOM/TOM ou l'étranger, nous consulter. Nous nous réservons la possibilité d'ajuster le prix du transport en fonction des variations du prix des fournisseurs ou des taux de change. Pour bénéficier des recours possibles, nous invitons notre aimable clientèle à opter pour l'envoi en recommandé. A réception des colis, toute détérioration doit être signalée directement au transporteur.

RÉCLAMATION : Toute réclamation doit intervenir dans les dix jours suivant la réception des marchandises et nous être adressée par lettre recommandée avec accusé de réception.

BON DE COMMANDE à envoyer à :

SRC/MEGAHERTZ – Service Commandes - B.P. 88 • 35890 LAILLÉ
Tél.: 02 99 42 52 73+ Fax: 02 99 42 52 88

DÉSIGNATION	RÉF.	QTÉ	PRIX UNIT.	S/TOTAL

<p>JE SUIS ABONNÉ, POUR BÉNÉFICIER DE LA REMISE DE</p> <p>5%</p> <p>JE COLLE OBLIGATOIREMENT MON ÉTIQUETTE ICI</p>	SOUS-TOTAL <input type="text"/>	
	<input type="checkbox"/>	REMISE-ABONNÉ x 0,95
	SOUS-TOTAL ABONNÉ <input type="text"/>	
	+ PORT* <input type="text"/>	

* Tarifs expédition CEE / DOM-TOM / Étranger	NOUS CONSULTER	* Tarifs expédition FRANCE	1 livre : 35 F - 2 à 5 livres : 45 F - 6 à 10 livres : 70 F autres produits : se référer à la liste boutique
--	-----------------------	----------------------------	---

DEMANDEZ NOTRE CATALOGUE
description détaillée de chaque ouvrage (envoi contre 4 timbres à 3 F)

RECOMMANDÉ FRANCE (facultatif) : _____ 25 F
 RECOMMANDÉ ÉTRANGER (facultatif) : _____ 35 F

Je joins mon règlement
 chèque bancaire chèque postal mandat

JE PAYE PAR CARTE BANCAIRE

**JE COMMANDE ET J'EN PROFITE POUR M'ABONNER:
JE REMPLIS LE BULLETIN SITUÉ AU VERSO**

TOTAL :

NOM : _____ **PRÉNOM :** _____

ADRESSE : _____

CODE POSTAL : _____ **VILLE :** _____

ECRIRE EN MAJUSCULES

Date d'expiration **Signature** _____

Afin de faciliter le traitement des commandes, nous remercions notre aimable clientèle de ne pasagrafer les chèques, et de ne rien inscrire au dos.

Date de commande

ABONNEZ-VOUS !

ET PROFITEZ DE VOS PRIVILEGES !

5%

DE REMISE SUR TOUT NOTRE CATALOGUE*

* à l'exception des offres spéciales (réf: BNDL...) et du port.

**EN PLUS, VOUS BÉNÉFICIEZ D'AVANTAGES
POUR L'ACHAT DE MATÉRIEL
CHEZ UN ANNONCEUR DIFFÉRENT CHAQUE MOIS.
(INDIQUÉ ET PRÉSENTÉ AU DOS DE VOTRE ÉTIQUETTE D'ABONNÉ)**

**POUR TOUT CHANGEMENT D'ADRESSE, N'OUBLIEZ PAS DE NOUS
INDIQUER VOTRE NUMÉRO D'ABONNÉ (INSCRIT SUR L'ÉTIQUETTE)**



MEGAHERTZ

LE MENUEL DES PASSIONNÉS DE RADIOCOMMUNICATION

Directeur de Publication

James PIERRAT, F6DNZ

DIRECTION - ADMINISTRATION

SRC - La Croix Aux Beurriers - B.P. 88 - 35890 LAILLÉ
Tél. : 02.99.42.52.73 + - Fax : 02.99.42.52.88

REDACTION

Rédacteur en Chef : Denis BONOMO, F6GKQ

Secrétaire de rédaction : Karin PIERRAT

Tél. : 02.99.42.52.73 + - Fax : 02.99.42.52.88

PUBLICITE

SRC : Tél. : 02.99.42.52.73 + - Fax : 02.99.42.52.88

SECRETARIAT-ABONNEMENTS-VENTES

Francette NOUVION

SRC - B.P. 88 - 35890 LAILLÉ

Tél. : 02.99.42.52.73 + - Fax : 02.99.42.52.88

MAQUETTE - DESSINS COMPOSITION - PHOTOGRAVURE

Béatrice JEGU

Marina LE CALVEZ

IMPRESSION

SAJIC VIEIRA - Angoulême

WEB : <http://www.megahertz-magazine.com>

email : mhzsrc@pratique.fr

MEGAHERTZ

est une publication de



Sarl au capital social de 50 000 F

Actionnaires :

James PIERRAT, Denis BONOMO, Guy VEZARD

RCS RENNES : B 402 617 443 - APE 221E

Commission paritaire 64963 - ISSN 0755-4419

Dépôt légal à parution

Reproduction interdite sans accord de l'Éditeur. Les opinions exprimées ainsi que les articles n'engagent que la responsabilité de leurs auteurs et ne reflètent pas obligatoirement l'opinion de la rédaction. Les photos ne sont rendues que sur stipulation expresse. L'Éditeur décline toute responsabilité quant à la teneur des annonces de publicités insérées dans le magazine et des transactions qui en découlent. L'Éditeur se réserve le droit de refuser les annonces et publicités sans avoir à justifier ce refus.

Les noms, prénoms et adresses de nos abonnés ne sont communiqués qu'aux services internes du groupe, ainsi qu'aux organismes liés contractuellement pour le routage. Les informations peuvent faire l'objet d'un droit d'accès et de rectification dans le cadre légal.

OUI, Je m'abonne ou me réabonne

Je prends note que l'abonnement n'est pas rétroactif.

M187

Ci-joint mon règlement de _____ F correspondant à l'abonnement de mon choix.

Veuillez adresser mon abonnement à :

Nom _____ Prénom _____

Société _____ Adresse _____

Code postal _____ Ville _____ Indicatif _____

_____ Pays _____

Je désire payer avec une carte bancaire

Mastercard - Eurocard - Visa

Date, le _____

Signature obligatoire

Date d'expiration _____

Cochez la case de l'abonnement de votre choix :

6 numéros (6 mois) **136 FF**

au lieu de 162 FF soit 26 FF d'économie

12 numéros (1 an) **256 FF**

au lieu de 324 FF soit 68 FF d'économie

24 numéros (2 ans) **496 FF**

au lieu de 648 FF soit 152 FF d'économie
(cocher la case du cadeau désiré)

12 numéros **306 FF**

au lieu de 366 FF

DOM-TOM / Etranger : nous consulter

CADEAU :
un convertisseur Euro
ou
un tournevis
11 embouts
pour un abonnement
de 2 ans

CEE

Bulletin à retourner à : SRC - Service abonnements MEGAHERTZ

B.P. 88 - F35890 LAILLÉ - Tél. 02.99.42.52.73 - FAX 02.99.42.52.88

CB-SHOP

le spécialiste

PROMOTIONS DISPONIBLES DANS TOUS LES MAGASINS CB-SHOP WINCKER FRANCE

ANTENNES FILAIRES CIBI ET RADIOAMATEUR

FABRICATION DE QUALITÉ PROFESSIONNELLE

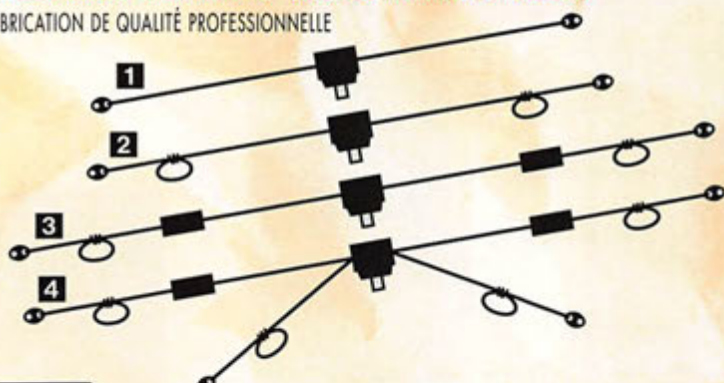

"J'ai mis au point ces produits pour les passionnés d'émission-réception. Ils satisferont même les plus exigeants."

F2QG

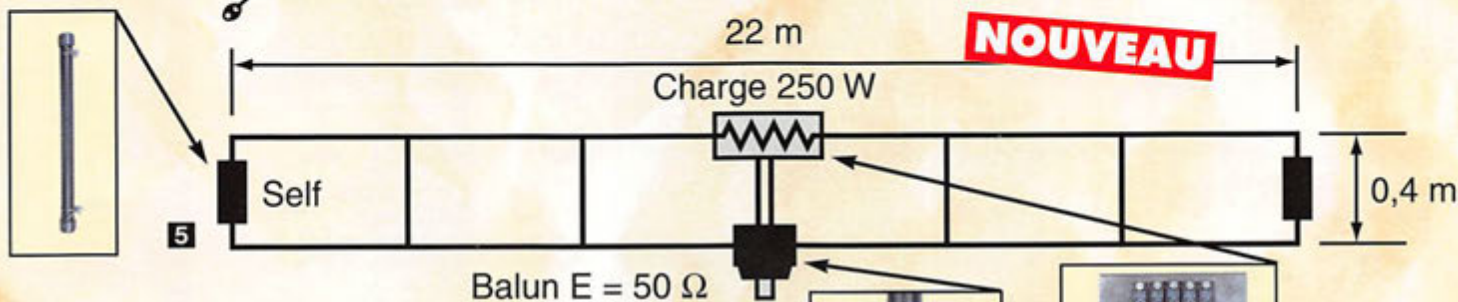

- 1** RX 1-30: Dipôle filaire spécial DX, réception longue distance de 0,1 à 30 MHz, longueur 9 m, 12 m ou 15 m, prise au 1/3 sur demande, balun symétriseur, câble acier inoxydable, isolateurs porcelaine.
- 2** DX-27: Dipôle filaire omnidirectionnel E/R, résonance 1/2 onde, puissance 500 W, balun étanche sur ferrite fermée, câble en acier inoxydable toronné, longueur 5,5 m, avec spires de réglage 27 à 32 MHz, isolateurs (5000 V) porcelaine, gain + 3,15 dBi, livrée préréglée.
- 3** PERFO 12/8: Dipôle filaire omnidirectionnel à gain, E/R 500 W, réglage de 15 à 30 MHz, gain exceptionnel, balun étanche sur ferrite fermée, câble multibrin acier inoxydable, longueur 11,5 m, spires de réglage, coulisseaux acier inox, isolateurs (5000 V) porcelaine, livrée préréglée.

- 4** QUADRA: Double dipôle filaire 1/2 onde omnidirectionnel, E/R 500 W, balun étanche, câble multibrin acier inoxydable, longueur 15 m, spires de réglage sur tous les brins, isolateurs (5000 V) porcelaine, livrée préréglée sur fréquences de 5 à 8 MHz, de 12 à 16 MHz et 27 MHz.

DES INFOS - DES PROMOS TOUTE L'ANNÉE
3615 CIBI
CONSULTEZ-NOUS SUR...

Vos problèmes de brouillage TV... Notre spécialité !!!

4 SOLUTIONS EFFICACES !

FABRICATION FRANÇAISE

PSW GTI
Filtre secteur
- triple filtrage HF/VHF
+ INFORMATIQUE
- Ecrêteur de surtensions



PSW GT
filtre secteur
3 prises - 3 kW



450^F

470^F



FTWF
Filtre passe-bas
- 2000 W PEP
0,5 - 30 Mhz

495^F



PSW G
filtre secteur -1 prises - 3 kW

FILTRES SECTEUR AUX NORMES

320^F

- 5** MEGAPOWER FILAIRE: Folded-Dipôle chargé de conception inédite, longueur 28 m, couvre de 1,8 à 52 MHz, forte omnidirectionnalité, E/R, puissance 1000 W pep, gain proche de 8 dB en fonction du nombre de longueurs d'ondes développées sur la longueur de l'antenne, TOS de 1:1 (avec boîte de couplage) à 2,8:1 (sans boîte de couplage), câble en acier inoxydable toronné, charge monobloc non selfique de 250 watts sur substrat haute technologie, selfs d'allongement de qualité professionnelle, balun étanche sur ferrite fermée, alimentation directe par câble coaxial 50 ohms. Un must!

**BALUNS TOUS RAPPORTS
DIPÔLE FILAIRE 50 MHz**

CB-SHOP
8, allée Turenne - 44000 NANTES
Tél.: 02 40 47 92 03

**Demandez notre catalogue
contre 50,00^{FTTC} FRANCO**

WINCKER FRANCE
55 BIS, RUE DE NANCY • 44300 NANTES
Tél.: 02 40 49 82 04 • Fax: 02 40 52 00 94
e-mail: wincker.france@hol.fr
http://www.perso.hol.fr/~wincker

BON DE COMMANDE

NOM _____

ADRESSE _____

JE PASSE COMMANDE DE :

Filtre ant. pass-bas FT WF	<input type="checkbox"/>	450,00^{FTTC}	Antenne COMPACT 3	<input type="checkbox"/>	690,00^{FTTC}
Filtre secteur PSWG	<input type="checkbox"/>	320,00^{FTTC}	Antenne AVIATIC 3	<input type="checkbox"/>	750,00^{FTTC}
Filtre secteur PSWGT	<input type="checkbox"/>	470,00^{FTTC}	Antenne DX-27 2	<input type="checkbox"/>	590,00^{FTTC}
Filtre secteur PSWGTI	<input type="checkbox"/>	495,00^{FTTC}	Antenne PERFO 12/8 3	<input type="checkbox"/>	720,00^{FTTC}
Antenne MEGAPOWER 5	<input type="checkbox"/>	1900,00^{FTTC}	Antenne QUADRA 4	<input type="checkbox"/>	790,00^{FTTC}

Paiement par cartes bancaires
02 40 49 82 04

Antenne RX 1/30 MHz **1** 890,00 F TTC **690,00^{FTTC}**
Participation aux frais de port 70,00^{FTTC}
JE JOINS MON RÈGLEMENT TOTAL PAR CHÈQUE DE : _____^{FTTC}
Catalogues Cibi/Radioamateurs ... FRANCO **50,00^{FTTC}**

Offre valable pour le mois de parution

SRC pub 02 99 42 52 73 06/98

MH-Z

NOUVEAU

FT-847

YAESU

L'ULTRA COMPACT TOUTS MODES / SATELLITE

HF 50 144 430
MHz MHz MHz



Représenté taille réelle : largeur 260 mm, hauteur 86 mm et profondeur 270 mm.

Émetteur/récepteur HF, 50 MHz, VHF, UHF, fonctionnant sur les bandes radioamateurs dans les modes SSB, CW, HSCW, AM, FM,

Packet, SSTV et RTTY et disposant de toutes les fonctionnalités DSP (filtres passe-bande, notch, réducteur de bruit...) et d'une aptitude toute particulière au trafic satellite. Toutes ces qualités sont réunies dans un format réduit (largeur 260 mm, hauteur 86 mm et profondeur 270 mm). En plus de ces capacités de base, il

fait ajouter la grande souplesse dans le trafic CW, le moniteur et le compresseur de modulation en SSB, les nombreuses possibilités de transmission de données, les deux commandes de VFO séparées, le trafic en split, le trafic via relais, les mémoires et la possibilité de télécommande avec un ordinateur person-

nel. Enfin, en option, un synthétiseur de voix destiné aux opérateurs déficients visuels, des filtres mécaniques Collins pour la SSB et la CW, une boîte de couplage automatique externe pour le déca et le 50 MHz, ainsi qu'une antenne mobile de 7 MHz à 440 MHz à réglage télécommandé... Bon trafic!

FT-100

Émetteur/récepteur mobile HF - 430 MHz, 100 W (160 ~ 6 m), 50 W (2 m), 20 W (70 cm). Tous modes + Packet. Filtres DSP. 200 mémoires. Dimensions : 160 x 54 x 203 mm. Façade détachable.

GENERALE ELECTRONIQUE SERVICES

205, rue de l'Industrie - B.P. 46 - 77542 SAVIGNY-LE-TEMPILE Cedex - Tél. : 01.64.41.78.88 - Fax : 01.60.63.24.65
MAGASIN DE PARIS : 212, avenue Daumesnil - 75012 PARIS - Tél. : 01.43.41.23.15 - Fax : 01.43.45.40.04
• **G.E.S. OUEST** : 02.41.75.91.37 • **G.E.S. COTE D'AZUR** : 04.93.49.25.00 • **G.E.S. LYON** : 04.78.93.99.55
• **G.E.S. MIDI** : 04.91.80.36.16 • **G.E.S. NORD** : 03.20.48.09.30 • **G.E.S. PYRENEES** : 05.63.61.31.41
• **G.E.S. CENTRE** : 02.38.67.99.98

Pour renseignements et expédition, contactez le service après-vente de votre magasin ou contactez directement nos services clients au 01.64.41.78.88. Nos prix peuvent varier sans préavis en fonction des cours monétaires.

ATAS-100

Antenne mobile à accord automatique couvrant de 7 à 430 MHz, spécialement conçue comme complément des FT-100 & FT-847.

