

Nº 24

Feb. 2022

Selvamar Noticias

NEW

* La revista del Radioaficionado

SERGIO & SERGEI
Una película de radio

La biografía del mes
Nikola Tesla

PROPAGACIÓN NVIS

¡CELEBRANDO 100 AÑOS DE
RADIODIFUSIÓN BRITÁNICA!

Medalla en nombre de ET Krenkel

Experimente con la
contra antena

Trabajando APRS Satelital
con la Anytone AT-D578UV
Plus

Selvamar Noticias

NEW

* La revista del Radioaficionado

Portada de este mes:

Imagen cedida por
BG0AUB Feng Zhao



Dirección.

EA3IAZ - Manuel Carrasco Serra
EA3IEW - Juan José Martínez González



Selvamar Noticias

C/ Ciutadans N° 4
08490 - Tordera
Barcelona

Email: selvamarnoticias@gmail.com

ISSN: 2696-9203

Deposito Legal:

Las publicaciones en soporte digital, no deben llevar número de depósito legal, tal y como indica la legislación vigente: [Real Decreto 635/2015, de 10 de julio, por el que se regula el depósito legal de las publicaciones online](#). Pero todas las publicaciones de Selvamar Noticias están depositadas en el repositorio COFRE (Conservemos para el Futuro Recursos Electrónicos), que es un repositorio seguro de la Biblioteca de Cataluña para conservar los documentos digitales que forman parte del patrimonio bibliográfico nacional.

Redacción y Edición

EA1CIU - Tomás Manuel Abeigón
XQ1ROA - "Tuty" Carmen Fortuño
XQ4NUA - Leticia San Martín
EA8MU - Saúl García
XE1YYG - Verónica Morales

Colaboradores:

EA2DNV - Txemi
Echolink y actividades
Manolo "Meteorito"
Sección CB
EC1RS - Rubén
Actualidad y opinión
SMA-NOAA-AMATEURS
Radio. meteorología y Satélites.
EA1OK - Viri
Tecnología
LU7DSY Carlos Almirón
Actualidad

Este mes seguimos con nuestra aventura.

La revista Selvamar Noticias y sus cuentos se publica en tres idiomas:

Castellano, Catalán e Ingles.

Sabemos que las traducciones tal vez no sean lo mejor pero intentaremos que estén dentro de lo considerado lógico.

Aun así si detectas y/o quieres colaborar con la corrección esta invitado.

**VERSIÓ
CATALANA**

**English
Version**

Selvamar Noticias

NEW

* La revista del Radioaficionado

SERGIO & SERGEI Una película de radio

Del director Ernesto Daranas

Sinopsis

Año 1991. La antigua URSS se desintegra y Cuba entra en una gran crisis económica. Sergio, radioaficionado y profesor de Marxismo, no sabe qué hacer para reorientar su vida. Por su parte, Serguéi, el último cosmonauta soviético, se encuentra casi olvidado en la averiada estación orbital Mir. Sergio y Serguéi se comunican, dando inicio a una amistad que les ayudará a enfrentar los cambios que tienen lugar en sus respectivos países.

Esta a grandes rasgos sería la sinopsis de la película para todos los públicos, pero los radioaficionados por su contenido analizamos otros conceptos tales como:

La diferencia de equipos entre Cuba y EEUU, en la que los equipos que usan los protagonistas poseen el realismo de la época,



Los códigos:

Escuchar QSB, QSB o los indicativos tan reales.

Sinceramente es una película digna de ser visualizada por todos los radioaficionados ya que se trata de un film en



el que los valores de la radioafición están presentes, las persecuciones que en su momento unos u otros radioaficionados padecieron en tantos países se ve plasmada.



Pero una frase de la película es con la que quiero cerrar este artículo, no sin antes animaros a ver este gran documento visual.

“Si es radioaficionado, da igual de que país sea”

Podéis ver el tráiler en:

<https://www.youtube.com/watch?v=duP-z1nXEAg&t=2s>

Va de apps

APRSdroid

APRSdroid es una aplicación de Android para operadores de radioaficionados. Permite informar su posición a la red APRS (Automatic Packet Reporting System), mostrar las estaciones de radioaficionado cercanas y el intercambio de mensajes APRS. APRSdroid es un software de código abierto escrito en Scala y con licencia GPLv2. Características Puede utilizar APRSdroid para conectarse a la red APRS a través de diferentes medios: APRS-IS a través de Internet (WiFi o conexión de datos móviles) AFSK (conexión de audio entre su radio y el teléfono inteligente) Conexión serie Bluetooth a un TNC Una vez conectado, puede balizar su presencia, ver qué estaciones (amateurs y repetidoras) están alrededor y enviar / recibir mensajes APRS.

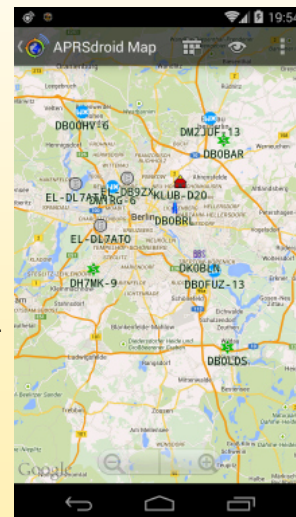

ISS Detector Pro [2.04.41 Pro]

¿Has visto la Estación Espacial Internacional? En realidad puedes verlo en el cielo nocturno. Vea el tren satelital Starlink con los objetos famosos (incluidos en el menú Filtro). Si te gusta el espacio o la astronomía, te gustará esta aplicación de seguimiento ISS. ISS Detector Pro incluye la funcionalidad de ISS Detector (gratis) con todas las extensiones y sin anuncios.

Puedes ver más en el cielo nocturno:

Satélites de radioaficionados

Rastrea docenas de satélites de jamón y meteorología. Incluye frecuencias de transmisor y cálculos de cambio Doppler.

Objetos famosos

Rastrea Hubble, X-37B, Fitsat, Tiangong, cuerpos de cohetes y más. La mayoría son visibles.

Cometas y planetas

Sigue a los cometas a medida que se acercan a la tierra y se vuelven lo suficientemente brillantes como para ver.

ISS Detector Pro le dirá cuándo y dónde buscar la Estación Espacial Internacional o las bengalas Iridium. Recibes una alarma unos minutos antes de un pase. Nunca perderá un pase de la Estación Espacial Internacional y nunca perderá los destellos brillantes de los satélites de comunicación de iridio. ISS Detector también verificará si las condiciones climáticas son correctas. Un cielo despejado es perfecto para observar.

- Descripción de los próximos pases
- Condiciones climáticas para avistamientos perfectos
- Notificaciones y alarmas
- Compartir avistamientos en las redes sociales.

ISS Detector combina datos de Nasa, Heavens-above.com, minorplanetcenter.net y el clima de yr.no.

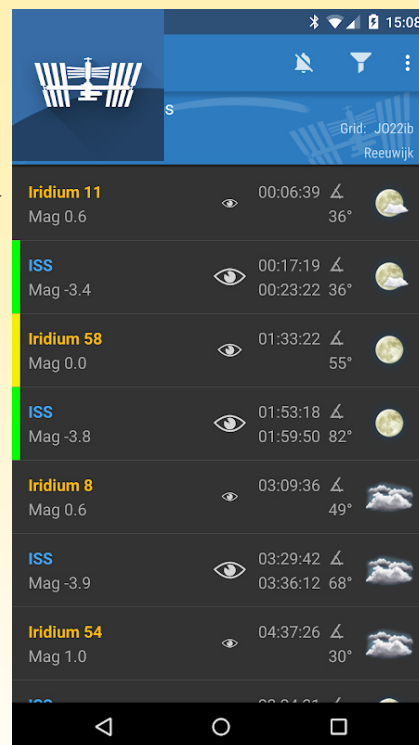



Que se cuece en Selvamar Noticias

Este mes varios de los componentes de la redacción de esta modesta revista han sido premiados con el diploma que otorga la ARRL a petición de los operadores en agradecimiento por la colaboración y apoyo.

Muchas gracias

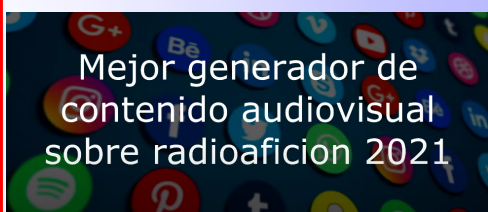

Se hace entrega de la placa que reconoce el trabajo realizado por Israel Roman (EA3TK) en su labor de difusión y formación en su canal de Youtube.

Como ya sabéis el calendario se actualiza mes a mes.

Este mes el de febrero que cuenta con concursos para todos los gustos.

Si queréis que alguna actividad o concurso aparezca no podéis enviar la información a : Selvamarnoticias@gmail.com con el asunto, calendario.



El club Selvamar va creciendo poco a poco, los miembros cuentan con secciones privadas, actualizaciones de la revista a diario, además de otras secciones que se van creando.

Entra en nuestra pagina web e infórmate.

Cuentos, nets, opiniones, y otras muchas novedades en las diferentes plataformas en las redes sociales.



GREAT GT-210

Una vez más os traigo otro de los equipos que seguro muchos de los que lleváis tiempo en esto de la radioafición recordareis.

Se trata del Great GT-210 De aproximadamente el año 1980 Cuenta con 3w y 3 canales a cristales, en uno de sus laterales entrada para la alimentación externa y su entrada de antena exterior. Se alimenta internamente con 8 baterías de 1,5v que van alojadas en un porta pilas.

Dispone de comprobador del estado de baterías y selector de potencia alta o baja.

En su gran antena podemos ver



una pequeña bobina.

Todo esto forma este precioso equipo con esencia ochentera.

EA10K - VIRI



<https://www.youtube.com/watch?v=NwaJ3BAaY1w>

La biografía del mes Nikola Tesla

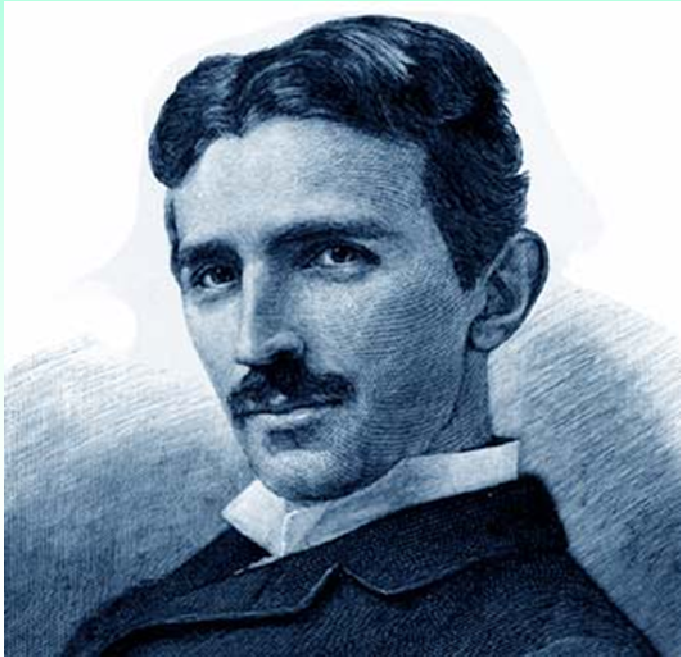

(Smiljan, actual Croacia, 1856 - Nueva York, 1943) Físico estadounidense de origen serbio. Estudió en las universidades de Graz (Austria) y Praga. Después de haber trabajado en varias industrias eléctricas en París y en Budapest, se trasladó a Estados Unidos (1884), donde trabajó a las órdenes de Thomas A. Edison, entonces partidario de la corriente eléctrica continua.

Nikola Tesla

Las incesantes disputas con-

Edison forzaron su abandono de la compañía y su asociación con George Westinghouse, quien compró las patentes de su motor y de un transformador que facilitaba la distribución de este tipo de corriente hacia los usuarios finales. Ambos ganaron la ba-

talla de la distribución de la energía, pues el transporte de corriente alterna es más barato y sencillo que el de continua. En 1893 su sistema fue adoptado por la central hidroeléctrica situada en las cataratas del Niágara.

Tesla fundó en Nueva York un laboratorio de investigaciones electrotécnicas, donde descubrió el principio del campo magnético rotatorio y los sistemas polifásicos de corriente alterna. Creó el primer motor eléctrico de inducción de corriente

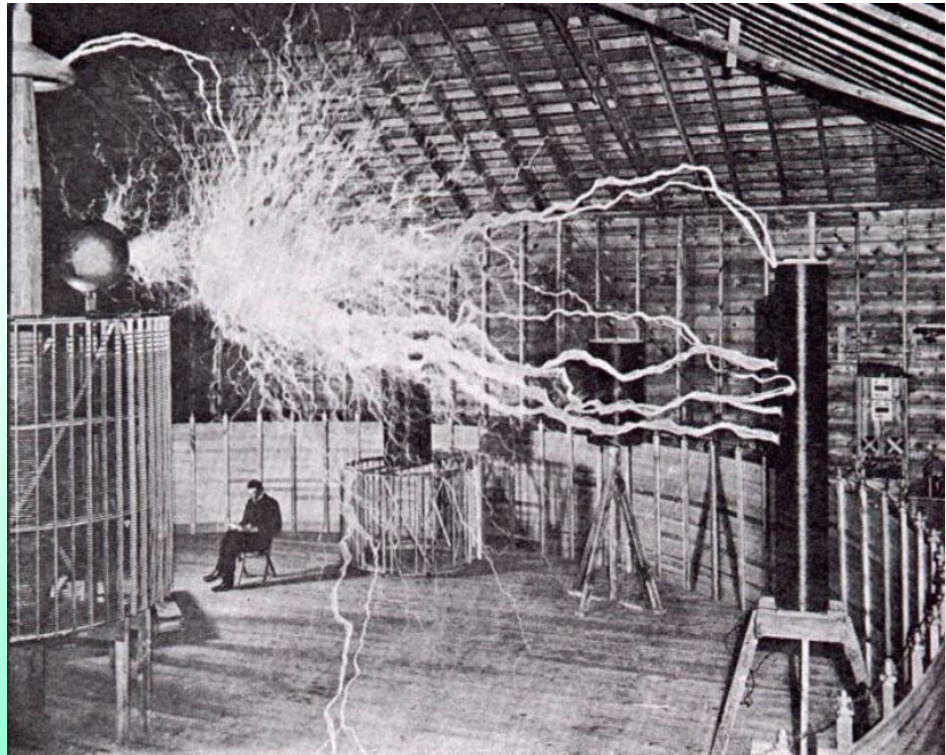

alterna y otros muchos ingenios eléctricos como el llamado montaje Tesla, un transformador de radiofrecuencia en el que primario y secundario están sintonizados, de utilidad a la hora de preseleccionar la entrada de un receptor radioeléctrico. Predijo la posibilidad de realizar comunicacio-

nes inalámbricas con antelación a los estudios llevados a cabo por Marconi, y en su honor se denomina tesla a la unidad de medida de la intensidad del flujo magnético en el sistema internacional.

Sus invenciones y patentes se sucedieron con cierta rapidez. En 1887, y como consecuencia del descubrimiento llevado a cabo por John Hopkinson en 1880, según el cual tres corrientes alternas y desfasadas entre sí pueden ser trasladadas de manera más sencilla que una corriente alterna normal, Tesla inventó el motor de inducción de corriente trifásica.

En ese motor las tres fases actúan sobre el inducido de forma que se logra que éste gire al generarse un campo magnético rotatorio. No obstante, el rotor se movía con un cierto retraso respecto a la frecuencia de la corriente. Basándose en este invento, el sueco Ernst Danielson creó en 1902 el motor sincrónico, en el que sustituyó el material del inducido, que no era magnético, por un imán permanente o electroimán, lo que le permitió conseguir un motor que rotaba con un número de revoluciones por

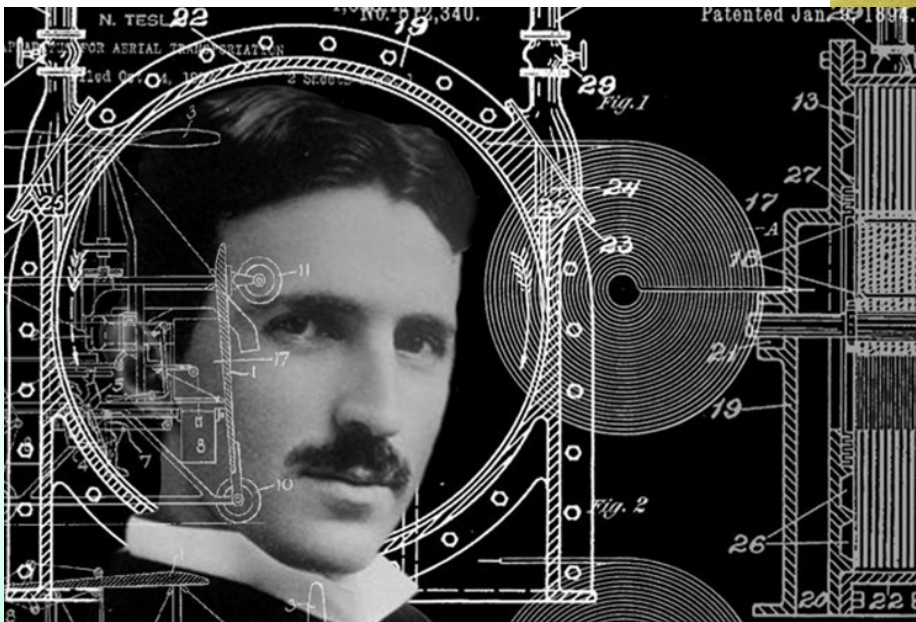
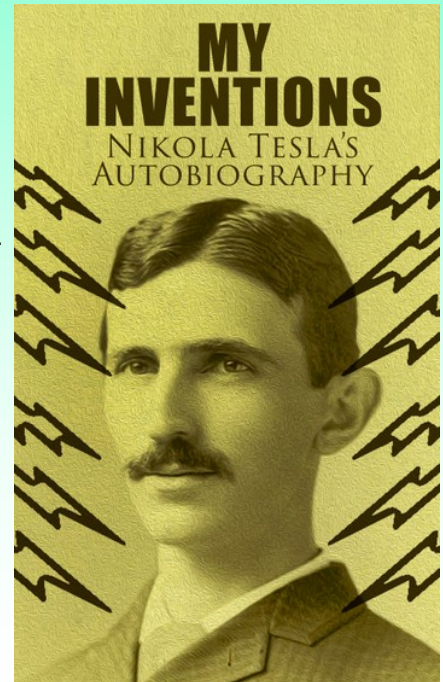

minuto igual a las de la frecuencia de la corriente.

En 1891 Tesla inventó la bobina que lleva su nombre, que consiste en un transformador que consta de un núcleo de aire y con espirales primaria y secundaria en resonancia paralela. Con esta bobina fue capaz de crear un campo de alta tensión y alta frecuencia. Dos años después descubrió el fenómeno de carácter ondulatorio denominado

"luz de Tesla" en las corrientes alternas de alta tensión y alta frecuencia; mediante el estudio de estas corrientes, observó que las lámparas de incandescencia de un único polo emiten luz cuando se las aproxima a un conductor por el que pasa corriente eléctrica, y que los tubos de vidrio vacíos brillan aunque carezcan de electrodo si se les conecta por uno de sus extremos y se aproxima el otro a un conductor por el que fluye corriente de alta frecuencia. También se percató de que el cuerpo humano es capaz de conducir estas corrientes de alta frecuencia sin experimentar daño alguno.

Fuente: <https://www.biografiasyvidas.com/biografia/t/tesla.htm>

Ángel Muro Durán, EAR-TI (provisional), EAR-322, EA7BJ, EA-4AL (1906-1936), segundo jefe del servicio de Transmisiones de la Guardia Civil. (parte 2)

que recibieron con claridad y potencia sus mensajes cifrados y sin cifrar. Las emisiones fueron además recibidas en perfectas condiciones en Medina Sidonia (Cádiz), Utrera (Sevilla), Ayamonte (Huelva) y multitud de puntos situados a más de 100 kilómetros, según le habían comunicado algunos espontáneos radio-oyentes. Muro consiguió cubrir con tan poca potencia un radio de más de 70 kilómetros, que, de haber empleado la telegrafía, se hubiera alargado considerablemente. El teniente de la Guardia Civil, Eduardo Comas Añino, elogiaba, en la misma publicación, poco después, los trabajos de Ángel Muro en el campo de la intercomunicación inalámbrica. También el guardia, F. González, del puesto de Garciaz (Cáceres) exhortaba al Cuerpo para que pusiese en práctica el proyecto de Ángel Muro, «*La experiencia de luctuosos y recientes sucesos nos ha demostrando la necesidad de dotar a la Guardia Civil del moderno sistema de comunicación que nos ocupa [...]*», afirmaba en un pequeño artículo en la misma revista, en el que también comentaba las experiencias de radiotelegrafía que llevaba a cabo:

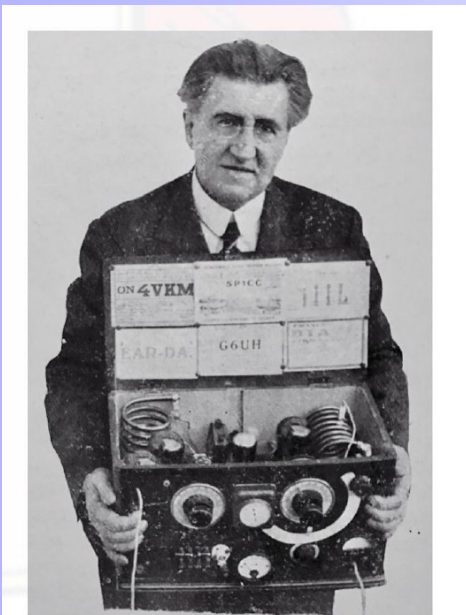

Enrique Salgado de Azorín, EAR-268 (1933) Con su micro-estación portable. Boletín URE, nº 2, 28/2/1933, pág. IV

«[...] El estímulo que siento por el progreso de los adelantos utilizables en el servicio de la Guardia Civil, me ha inducido a estudiar y practicar la radiocomunicación; los compañeros, entusiasmados, me ayudan; entre todos hemos construido un manipulador de madera, un pequeño zumbador, una pila con linternas de bolsillo, y organizada la estación, ensayamos con constancia; la velocidad de transmisión alcanza ya entre estos aficionados, cinco palabras por minuto.[...]».

Este guardia civil terminaba comentado que, en un próximo número de la publicación, explicaría cómo se construían los manipuladores y se establecían los elementos integrantes de una modesta estación.

El 10 de julio de 1934, el teniente Ángel Muro Durán, de la Comandancia de Cádiz y Jefe de la Línea de Sanlúcar de Barrameda, siguiendo órdenes del Inspector General de la Guardia Civil, salió para Madrid en comisión relacionada con el servicio de radio del Cuerpo.

El 6 de octubre de 1934 el Gobierno de la República proclamó el *Estado de Guerra* en todo el territorio nacional,

rubricado por Alejandro Lerroux, entonces Presidente del Consejo de Ministros, a raíz de que el Presidente de la Generalidad, Lluís Companys, proclamara el «*Estat Catalá*» independiente, invitando a los republicanos de izquierda de toda España a establecer un gobierno provisional de la República en Barcelona; y también como consecuencia de los disturbios sociales de Asturias. El *Estado de Guerra* se extendió hasta el 13 de abril de 1935, fecha en la que fue levantado.

El 11 de octubre de 1934, el teniente Ángel Muro Durán se dirigió a Palencia siguiendo órdenes del Inspector General del Cuerpo con objeto de hacerse cargo de una estación radiotelegráfica móvil y con ella dirigirse a Oviedo para restablecer la comunicación con el mando de dicha Comandancia que estaba interrumpida. El día 12, una vez se hizo cargo de la Estación radio móvil, con los guardias que formaban el equipo de la misma se dirigió a León, desde donde continuó en dirección a Oviedo hasta llegar a Campomanes, vanguardia de la Columna Sur-Norte que operaba

en la cuenca minera. Desde este punto logró establecer comunicación con el mando central facilitando las noticias que pudieron recibirse de los puestos de la Benemérita en la zona sublevada. Desde ese día, el teniente Muro fue agregado al Cuartel General, prestando el servicio de enlace por radio. El día 15 fue nombrado por el General Jefe de la Columna antes mencionada, Oficial de información de la misma. El día 19, Ángel Muro avanzó con los guardias a sus órdenes y la estación radio móvil situada a la vanguardia de la Columna hasta Pola de Lena, y más tarde, hasta Ujo, donde pernoctaron. El día 20, ya superado por la columna, el teniente Muro se dirigió a Mieres y Oviedo, desde donde recibió órdenes de regresar con el equipo a Madrid, llegando a la Capital al día siguiente.

Por Orden comunicada al *Inspector General de la Guardia Civil*, Celcilio Bedía Cavallería, por el Ministro de la Gobernación, el radical, Eloy Vaquero Cantillo, el 21 de noviembre de 1934 se nombró a José Blanco Novo, Jefe del *Servicio Radiotelegráfico de la Guardia Civil*. Nuevas reglas sobre este Servicio se establecieron en la mencionada Orden, que incluyó la creación del distintivo para el personal de dicha especialidad. El 30 de noviembre el Inspector General difundió esta disposición que fue publicada días después en el *Boletín Oficial de la Guardia Civil* con el siguiente texto:

"El Excmo. Sr. Ministro de la Gobernación, en Orden comunicada de fecha 21 del actual, me dice lo siguiente:

«Excmo. Sr.: -La orden ministerial de este Departamento, de 2 de junio de 1929, estableció el Servicio Radiotelegráfico en la Guardia Civil, creando la actual Red de Estaciones, que en número de 17 vienen funcionando en las principales capitales de provincia. Acordada por el Gobierno la ampliación de este Servicio, y concedido por ley de 7 de julio del año actual el crédito necesario para la instalación de Estaciones en todas las Comandancias y dotación de equipos móviles, ampliación que en fin del año en curso ha de quedar realizada, este Ministerio ha tenido a bien disponer: 1) El Servicio Radiotelegráfico de la Guardia Civil dependerá directamente de la Inspección general de dicho Instituto. Su misión fundamental es establecer la comunicación entre los Centros, Dependencias y Unidades del mismo; pudiendo también emplearlo las Autoridades civiles y militares, cuando las circunstancias lo exijan. Así mismo, prestará la debida cooperación y auxilio a los servicios análogos, terrestres, marítimos y aéreos, en la forma que los Convenios Internacionales determinan. 2) Será Jefe de este Servicio el Capitán D. José Blanco Novo, el que tendrá a sus órdenes al Teniente D. Ángel Muro Durán, para que le auxilie y sustituya en su caso. 3) Cuando se requiera la intervención de un funcionario técnico, para comisiones, compras, reconocimiento de material, etc., desempeñará estas funciones el Ingeniero del Parque Móvil del Instituto. 4) El Jefe del Servicio será el encar-



Teniente Ángel Muro Durán (1932), obtuvo el indicativo de radioemisor aficionado EAR-322 en 1933 que en 1934 fue cambiando a EA7BJ en la nueva nomenclatura oficial.

Selvamar Noticias

NEW

* La revista del Radioaficionado

gado de la organización y dirección del tráfico y de la instrucción del personal de Operaciones. 5) Este personal llevará en la manga izquierda, el distintivo de su especialidad, ajustado al diseño adjunto. 6) Por la Inspección General de la Guardia Civil se dictarán las instrucciones complementarias para el desarrollo de esta orden.»

Lo que se hace público para general conocimiento. Madrid, 30 de noviembre de 1934."

El 15 de febrero de 1935 fue nombrado Inspector General de la Guardia Civil, siendo su segundo mandato al frente del Instituto, el General de División, Miguel Cabanellas Ferrer, que venía desempeñando hasta entonces el cargo de Inspector General de Carabineros.

El 25 de febrero de 1935, Ángel Muro Durán fue destinado a la Comandancia de Ciudad Real, dejando definitivamente la de Cádiz, donde venía prestando servicio hasta entonces.

Entre el 8 y el 13 de marzo de 1935, Blanco Novo efectuó la instalación de cuatro nuevas estaciones radiotelegráficas para la Guardia

Civil en las capitales de provincia de Palencia, Lugo, León y Coruña, siendo asistido en dicho cometido por el teniente Ángel Muro Durán. La Estación de Lugo quedó al cargo de los operadores miembros del Cuerpo, Jaime Vázquez Fariñas y Manuel Neira Gómez, quienes habían efectuado el correspondiente curso de prácticas en Madrid hasta que fueron declarados aptos para desempeñar ese cometido.

El Capitán Muro realizó entre el 22 de marzo y el 12 de abril de 1935 las instalaciones correspondientes a Almería, Málaga y Jaén. El 13 de abril viajó a Las Palmas de Gran Canaria y Santa Cruz de Tenerife con el mismo cometido.

El 24 de abril, Blanco Novo efectuaba nuevas instalaciones radiotelegráficas para el Cuerpo en Córdoba, donde contó con la asistencia de Ángel Muro desde el 8 de mayo, y en Granada.

En mayo de 1935, José Blanco Novo fue ascendido a Comandante y se le hizo entrega del *Credencial de Oficial de la Orden de la República*, distinción otorgada a todas aquellas personas que hubiesen beneficiado a la República y al pueblo español con sus méritos y obras personales en el ejercicio de su profesión. Ángel Muro también fue distinguido el 22 de mayo con entrega del *credencial de Caballero de la Orden de la República*.

Continuara

Tomás Manuel Abeigón Vidal, EA1CIU
abeigont@gmail.com
Pontevedra



Estación de radioaficionado de Ángel Muro Durán, en San Lúcar de Barrameda, cuando utilizaba el indicativo provisional, EAR-TI. Fotografía publicada en la Revista Técnica de la Guardia Civil de marzo de 1934. En la pared, encima del indicativo se puede ver un diploma que parece ser el que la asociación E.A.R. entregaba a sus socios al darse de alta.

CELEBRAMOS MFJ ENTERPRISES INC.

¿Sabía que el Sr. Martin F. Jue inició su negocio en 1972, hace 50 años? Decidió construir un juego de filtros de código Morse por \$ 9.95 y un juego de filtros SSB por \$ 12.95 usando los nuevos amplificadores operacionales de alta tecnología. Colocó el primer anuncio de MFJ en Ham Radio Magazine. Era un anuncio diminuto de 2 pulgadas por 2 pulgadas y estaba lleno de jerga de ingeniería técnica. Si leyeras el anuncio hoy, ni siquiera lo entenderías, pero vendió más de 5000 de esos filtros en un par de años con esos anuncios diminutos.

Después de que se publicó el anuncio, los pedidos comenzaron a llegar a su casilla de correo personal para estudiantes. Martin alquiló una habitación de hotel en ruinas en el centro de Starkville por \$ 16 al mes, es decir, 50 centavos al día. Era una habitación que no se podía alquilar a nadie más porque la tubería no funcionaba y no había muebles. Estaba en una forma bastante triste. Estaba haciendo todo por sí mismo: grabar, perforar, rellenar y soldar las placas de PC, tomar los pedidos, enviar los pedidos, redactar los anuncios, todo. Después de unos meses, el gerente del hotel lo echó. ¡Martin estaba haciendo demasiado ruido y apestando el lugar!

Cuando comenzó a vender filtros ensamblados, cableados y probados, usaba para llevar estas pequeñas bolsas de piezas a las clases que estaba enseñando y preguntó si alguno de sus estudiantes quería armar estos filtros por 25 centavos la pieza. Ese . . . fue la primera línea de producción de MFJ. En la actualidad, MFJ Enterprises Inc. es uno de los fabricantes de equipos HAM más famosos del mundo con más de 20.000 artículos en su catálogo.

Con el fin de celebrar sus 50 años de actividad en el campo de la comunicación por radioaficionado y si eres un entusiasta de MFJ, te pedimos que compartas con nosotros las fotos de tus equipos MFJ (o empresas hermanas) sin importar si son viejos o nuevos; estaremos felices y orgullosos de compartir en el canal **Official MFJ Telegram Channel** //t.me/mfjenterprises .

No dude en contactarnos y enviar sus fotos a ambassadeureit@mfjenterprises.com ¡Sé parte de la gran familia MFJ de todo el mundo!

Su nombre es Carlos Martinez YV4EGE de Barinas en Venezuela, el segundo ganador en el Canal de Telegram por MFJ Enterprises Inc.

Carlos nació el 24/11/1951 y recibió una taza con el logo de MFJ por ser el suscriptor número 500 del canal oficial de Telegram de MFJ //t.me/mfjenterprises. Gran apasionado por la radio, casado y con 5 hijos, jubilado después de años de servicio en la Fuerza Aérea Venezolana.

Hay más copas que estarán en juego en el canal de Telegram, ¡así que no pierdas la esperanza! El próximo podrías ser tú.

¡Recuerda que la primera copa fue para un HAM italiano, IW0FXN Paolo!



¡CELEBRANDO 100 AÑOS DE RADIODIFUSIÓN BRITÁNICA!

En 2022, la British Broadcasting Corporation cumplirá 100 años de radiodifusión. El club de radioaficionados del personal de la BBC, The Ariel Radio Group, se estableció en 1945 y desde entonces ha existido alguna forma de club de radioaficionados en la BBC. El equipo actual, London BBC Radio Group, ha obtenido el indicativo GB100BBC para ayudar en las celebraciones. GB100BBC estará al aire desde la choza principal de la BBC Broadcasting House en el centro de Londres, desde otras instalaciones de la BBC y los QTH de las casas de los miembros en todo el Reino Unido. Estamos en deuda con Ofcom, el regulador del Reino Unido, que ha permitido que el indicativo se utilice durante la totalidad de 2022.

PRIMERA HISTORIA DE LA BBC

La British Broadcasting **Company** (como se llamaba entonces) fue fundada el 18 de octubre de 1922 por un grupo de fabricantes de dispositivos inalámbricos. The Marconi Company era uno más del grupo. Se construyó un estudio de transmisión dentro de Marconi House en The Strand, Londres. El transmisor de onda media estaba alojado en el mismo edificio, con antenas en el techo. A la estación se le asignó el indicativo 2LO.

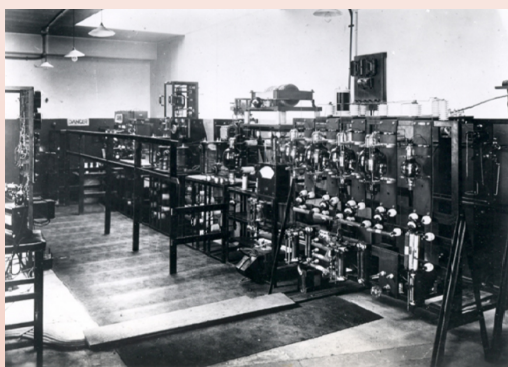

El transmisor 2LO original. ¡22,500 voltios pasaron por el sistema! La potencia de salida fue de 1,5 kW a 820 kHz. (Imagen cortesía del Museo de Ciencias)

A las 5:33 pm del 14 de noviembre de 1922, comenzó la programación regular, con una mezcla de noticias, música, teatro y charlas. Inicialmente, los programas se transmitían solo unas pocas horas al día. En 1926, la potencia de transmisión había aumentado a 3 kW cuando se instaló

un transmisor mejorado con antenas en el techo de los grandes almacenes Selfridges en Londres. Los estudios estaban ubicados en Savoy Hill. Se instalaron varios transmisores regionales en todo el Reino Unido, con la misma programación. Se pidió al público que comprara una licencia de recepción de radio, que costaba diez chelines por año. Eso equivale a alrededor de £ 60 en la moneda actual.

En 1927, Royal Charter estableció la British Broadcasting **Corporation** y se nombró a un Director General, Sir John Reith.

En noviembre del mismo año, Marconi usó su base de Chelmsford para hacer Empire Broadcasts experimentales en 11750kHz usando el indicativo G5SW y con una potencia de 12kW. En 1930, el rey Jorge V habló con todo el Imperio Británico desde la Cámara de los Lores a través del sistema de transmisión de Chelmsford y se agregó 9510 kHz.

En 1932, la BBC había superado a los estudios de Savoy Hill y se encargó un centro especialmente diseñado. Broadcasting House abrió en mayo, con muchas características arquitectónicas creadas por los diseñadores modernistas de la época. El Empire Service se inauguró formalmente en



diciembre con programas del nuevo centro.

London Broadcasting House en 1932, un presentador y una mesa de mezclas de sonido

En noviembre de 1936, la BBC inició su servicio de televisión con estudios y un transmisor ubicado en Alexandra Palace, un punto alto en el norte de Londres que miraba

hacia abajo sobre gran parte

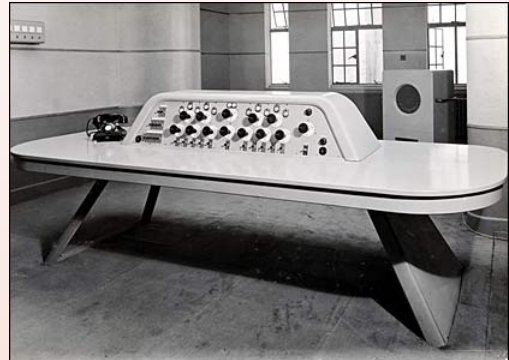

de la ciudad. No duró mucho. El 1 de septiembre de 1939, al estallar la guerra, se cerró sin explicación oficial, pero se ha especulado que a las autoridades les preocupaba que la fuerte señal de transmisión pudiera actuar como una ayuda para los aviones enemigos. El último programa que se vio fue el estreno de gala de Mickey Mouse. Cuando regresó la televisión en junio de 1946, ¡el mismo programa de Mickey Mouse fue lo primero que se emitió!

La BBC comenzó la transmisión de radio en idiomas extranjeros en enero de 1938 con un programa en árabe. Pronto le siguieron muchos más idiomas. En 1941, los Servicios Externos de la BBC fueron trasladados a su propio edificio, Bush House.

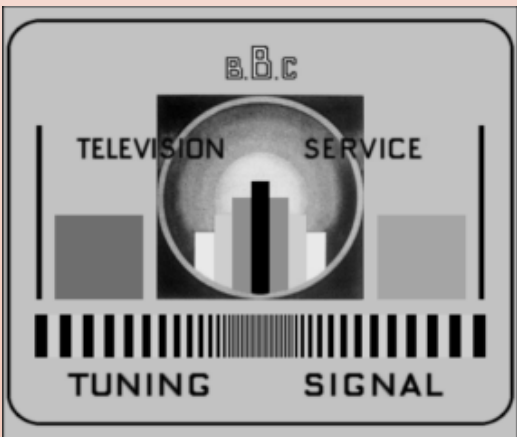

Una señal de sintonización temprana que permite a los clientes ajustar sus receptores. (Imagen cortesía de mel-drum.co.uk)

INFORMACIÓN DE QSL

El equipo de BBC Radio Group espera poder trabajar con usted. No podemos emitir un cronograma de operaciones, pero esperamos que nos encuentre usando todas las bandas y modos a lo largo de 2022. Una tarjeta QSL conmemorativa especial estará disponible a través de la oficina tradicional. Enviaremos una tarjeta al recibir su tarjeta entrante. También puede QSL a través de Logbo-

ok Of The World y eQSL. Tenga en cuenta que **NO PODEMOS QSL DIRECTAMENTE BAJO NINGUNA CIRCUNSTANCIA** . No envíe ninguna tarjeta a BBC Broadcasting House ni a los miembros individuales del club participantes, lamentablemente no recibirá una respuesta. (QRZ.COM)

SOY UN MAL RADIOAFICIONADO

Esta es una de las conclusiones a las que llego tras escuchar un sinfín de comentarios hacia los nuevos operadores, por parte de algunos ya consagrados en radioafición.

OS HAN REGALADO EL INDICATIVO.

Esta es una de las afirmaciones que se escuchan muy habitualmente en radio, si bien, ahora al eliminar las diferentes licencias y él para muchos temido CW, se ha conseguido que la radioafición abra sus puertas.

Aun recuerdo cuando allá por el año 1990 muchos compañeros se limitaban a la obtención del EB para el que no era necesario operar en Morse y también eran tachados como “menos radioaficionados”, o de clase inferior.

YA NO SE HACE RADIO COMO ANTES.

Me sorprende al buscar la definición de radioaficionado en la RAE (Real Academia de la Lengua española) y dice: Persona autorizada para emitir y recibir mensajes radiados privados usando bandas de frecuencia jurídicamente establecidas.

Definición esta que carece de veracidad ya que los mensajes en radioafición deben ser públicos y sin usar ninguna encriptación.

Sigo buscando y encuentro que en Argentina parece que lo tienen un poco más claro.

Persona debidamente autorizada que se interesa en la radiotecnica con carácter exclusivamente personal y sin fines de lucro, y que realiza actividades de instrucción, de intercomunicación y estudios técnicos.

Algo más completo y que nos define un poco mejor.



Sigo buscando y no encuentro ningún artículo, norma o ley que obligue a usar la fonia o CW como único sistema de comunicación.

Por lo que deduzco que, las comunicaciones digitales que de una u otra manera se realizan dentro del espectro de radio autorizado para los poseedores de las pertinentes licencias son totalmente aceptado y valido.

LA RADIOAFICION SE MUERE

Si nada más entrar en un foro, grupo, net, escuchas esto, no te asustes.

Esta es la coletilla que muchos tienen para no querer evolucionar, la radioafición es como un ser vivo, evoluciona con los tiempos y son las personas las que hacen o harán que la radioafición siga.

No puedes pedirle a un radioaficionado joven que conozca el funcionamiento de

las válvulas de vacío, ya que seguramente el nunca vio un equipo con estas características más

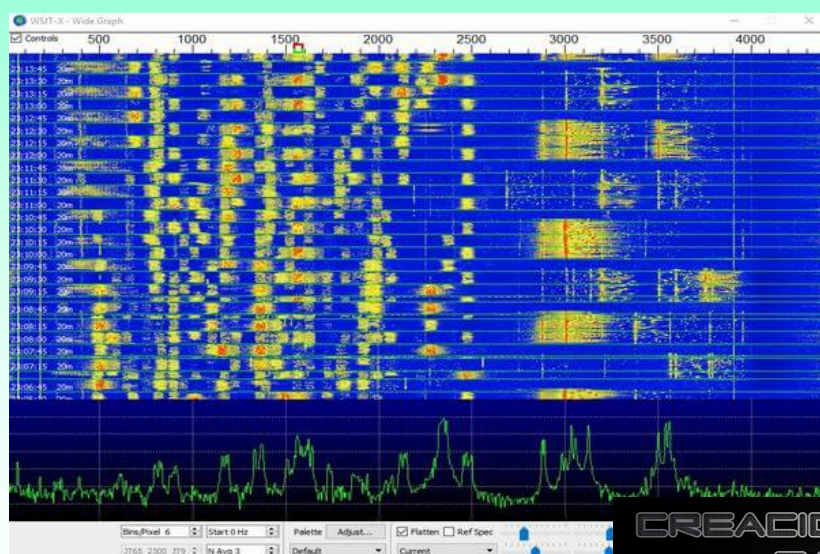

que en museos. Seguramente este joven este más interesado en interconectar su equipo con su computadora y poder así obtener mejores resultados. No debemos dejar que la radioafición se muera, con ella morirían muchas de las cosas que nos han ilusionado a nosotros y que seguirán ilusionando a nuestros predecesores. La magia del primer contacto, la

ilusión por construir tu antena, el contacto más lejano o curioso, los amigos de radio..., y así un sinfín de cosas que se quedarían en el camino.

ESTA DE MODA EL FT8.

Tal vez sea una moda, como lo fue el RTTY, el PSK o el packet y otros de los modos que ahora consideramos obsoletos.

Tal vez por su peculiaridad estos sistemas permiten que operadores con condiciones limitadas puedan disfrutar de su actividad.

Tal vez con menos watis llegas más lejos.

Tal vez el qrm no afecta tanto a estos tipos de comunicación.

Tal vez y repito tal vez este sistema nos acerca más a la juventud que esta mas habituada a un teclado que a un dial.

O simplemente, tal vez tenemos que ser conscientes que la evolución también llega a este nuestro hobby.

La radioafición es algo más que un simple pasatiempo, es una forma de vida en la que los valores que se obtienen como persona, son muchos.

Opinión personal de EA3IAZ



Personaliza tu Taza de Selvamar Noticias por

11€

Gastos de envío

INCLUIDOS

Mas info:

creacioneshamradio@gmail.com

* Incluida Baleares y Canarias

Trabajando APRS Satelital con la Anytone AT-D578UV Plus

Vamos a describir a continuación nuestra configuración del equipo Anytone AT-D578UV Plus para trabajar APRS en satélites de radioaficionado y el resultado obtenido en nuestras pruebas efectuadas con la misma practicando con la ISS.

En primer lugar, deberemos hacer una copia de seguridad de nuestro Code Plug que guardaremos y cargaremos en el equipo cuando queramos configurarlo de nuevo para APRS terrestre. Sugiero darle el nombre de NUESTRO INDICATIVO (APRS-TERRESTRE). Esta operación es necesaria puesto que deberemos modificar y adaptar el Code Plug en lo referente a la configuración del APRS para poder trabajar satélites y guardar esta con otro nombre, por ejemplo: NUESTRO INDICATIVO (APRS-SAT). Quizás el fabricante quiera atender nuestra sugerencia de crear la posibilidad de mantener dos configuraciones, al menos, de APRS y que puedan seleccionarse por el usuario según su necesidad. Esto evitaría realizar esta operación de tener que cargar el Code Plug para cada uso de APRS que requiere variar su configuración.

Después de haber efectuado la copia de seguridad con la configuración terrestre, vamos a realizar las modificaciones oportunas para nuestro fin, es decir, trabajar APRS en los satélites de radioaficionado.

En las pantallas siguientes vemos cómo debe quedar esta:

1) La primera pantalla muestra la configuración de APRS en la que vamos a realizar las siguientes variaciones:

The screenshot shows the APRS configuration window with the following settings:

- Manual TX Interval[s]:** 60
- APRS Auto TX Interval[s]:** 60
- Support For Roaming:** On
- Fixed Location Beacon:** Off
- Aprs Alt Data:** Meter
- AprsDisTime:** 3S
- Latitude:** 42.42717
- North And South Latitude:** N
- Longitude:** 8.64033
- East And West Things:** W
- Digital Mode:**
 - Report Channel: Current Channel
 - Report Slot: Channel Slot
 - APRS TG: 214999
 - Call Type: Private Call
 - Repeater Activation Delay[ms]: 300
- Analog Mode:**
 - Transmission Frequency 1[MHz]: 144.80000
 - Transmission Frequency 2[MHz]: 145.82500
 - Transmission Frequency 3[MHz]: 0.00000
 - Transmission Frequency 4[MHz]: 0.00000
 - Transmission Frequency 5[MHz]: 0.00000
 - Transmission Frequency 6[MHz]: 0.00000
 - Transmission Frequency 7[MHz]: 0.00000
- Analog Mode (Bottom):**
 - APRS TX Tone: Off
 - TOCALL: APAT51
 - TOCALL SSID (default is 0): 0
 - Your Call Sign: EATCIU
 - Your SSID: -6
 - APRS Symbol Table: /
 - APRS Map Icon: [Antenna Icon]
 - Digipeater Path: APRSAT,NA1SS,AISAT-1,PSAT,ARISS,WIDE2-1
 - Enter Your Sending Text: Via ARISS Saludos Tomas Pontevedra
 - Ana AprsTx: Wide
 - Transmit Delay[ms]: 1200
 - Send Sub Tone: Off
 - CTCSS: 62.5
 - DCS: D021
 - Prewave Time[ms]: 1500
 - Transmit Power: Turbo
 - Receive Filter: Off
 - Call Sign: Off
 - SSID: Off
 - Position: [Checked]
 - MIC-E: [Checked]
 - OBJECT: [Checked]
 - ITEM: [Checked]
 - MESSAGE: [Checked]
 - WX REPORT: [Checked]
 - NMEA REPORT: [Checked]
 - STATUS REPORT: [Checked]
 - OTHER: [Checked]

APRS Auto TX interval[s]: 60
 Transmission frequency2[Mhz]: 145.825
 Your SSID: -6
 Fixed Location Beacon: «off» (con GPS activo, en rojo) u «on» si lo tenemos inactivo o apagado (color gris), en cuyo caso deberemos tener rellenos a mano los datos de posi-

cionamiento de nuestra estación para que funcione el balizamiento y envíe nuestra ubicación).

APRS Map Icon: ` (Se corresponde con el icono de antena parabólica)

Digipeater path: APRSAT,NA1SS,AISAT-1,PSAT,ARISS,WIDE2-1

Transmit Delay[ms]: 1200 (recomendado)

Prewave Time[ms]: 1500 (recomendado)

Enter

your Sending Text: mensaje que queramos transmitir a la comunidad amateur, en mi caso he puesto «Via ARISS Saludos Tomas Pontevedra».

Ana AprsTx: Wide

Transmit Power: Poner el valor necesario que consideremos suficiente empezando por la baja, no es necesario acribillar el satélite con alta potencia.

2) La segunda pantalla muestra el canal que deberemos crear con el nombre APRS-SAT o el que queramos identificar para este uso. Los campos de la pantalla que deberemos configurar son:

Receive Frecuency: 145.825

Transmit Frecuency: 145.825

Channel Type: A-Analog

Band Width: 25k

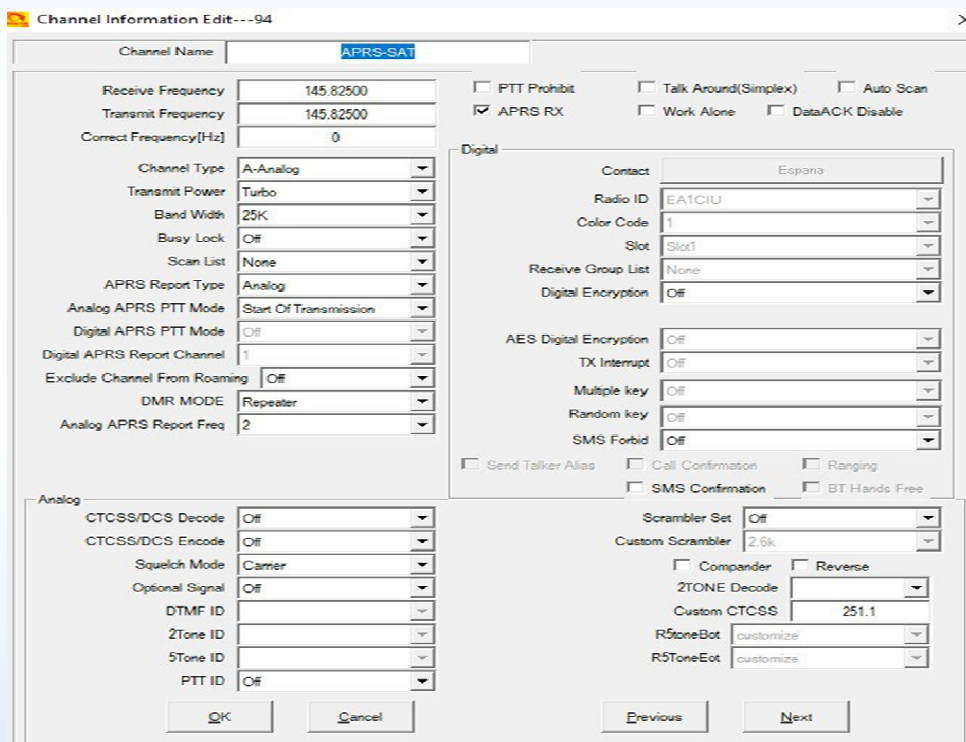

APRS Report Type:

Analog

Analog APRS Report Freq: 2 (Se corresponde con la que hemos indicado en la pantalla de configuración APRS descrita anteriormente y que es 145.825).

Por último APRS RX debe estar activada

Después de realizar estos dos sencillos pasos, deberemos crear una zona denominada APRS o el nombre que queramos darle, en

la que pondremos este canal y los que creemos, si es nuestro deseo para trabajar APRS en distintos usos.

A continuación guardaremos el Code Plug con el nombre NUESTRO INDICATIVO (APRS-SAT) y selo cargaremos al equipo. Cuando este reinicie, iremos a seleccionar la zona y el canal APRS-SAT dentro de esta.

La baliza APRS comenzará entonces a transmitirse cada 60 segundos con los datos que hemos configurado y cuando el satélite esté en nuestro radio de alcance la recibirá y al mismo tiempo recibiremos balizas de otros colegas a través de él. A modo de ejemplo a continuación se muestran la de dos colegas que he recibido en mi estación.

Selvamar Noticias

NEW

* La revista del Radioaficionado



Es importante señalar que si no tenemos satélites en nuestro radio de alcance que recojan nuestra baliza, es absurdo tener activado el envío cada 60s, porque no se recogerá en ninguna parte, por lo que podemos poner el in-

tervalo en off a la espera de que se acerque la hora del pase por nuestro QTH. Existen programas para seguimiento de satélites como el SATSAT para IOS que permiten saber cuando ocurrirá eso.

Por último reproduzco pantallas de un walkie talkie Anytone AT-D878UV II PLUS y de las aplicaciones donde se recogen las balizas que he enviado y que han sido re-

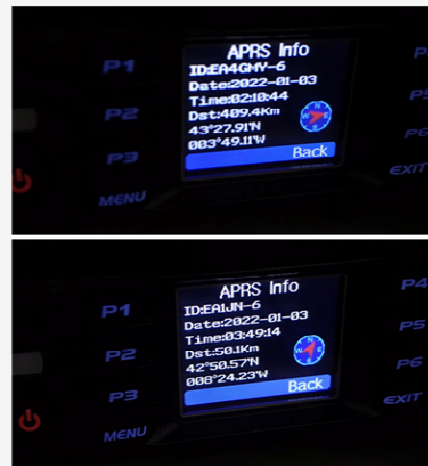

Amateur Radio Stations heard via ISS			
SV3CIX	37.5245	22.86367	00:00:44:21
YO2DNO	45.77367	21.21817	00:00:45:42
SV2RR	40.98883	22.87	00:00:50:09
IK3ZGB-2	45.7125	11.7	00:00:51:37
IW2DMO	45.4055	9.6915	00:00:51:50
CT1EBQ	38.71267	-9.42283	00:00:52:40
EA1CIU-6	42.42683	-8.64017	00:00:53:05
PD0RLX	51.46667	3.53333	00:00:53:13
PE1NTN	52.49967	4.82383	00:00:54:47
PD5RT	52.1265	6.20883	00:00:54:49
GU0Z-1	52.079	0.58183	00:00:55:54
K1WY	41.76233	-72.72567	00:01:06:01
R0KOC-1	39.3865	-77.41517	00:01:06:07
W3CJS	40.51117	-79.61983	00:01:06:08
VE2NGO	45.47117	-73.49317	00:01:06:08

cebidas y retransmitidas por la ISS a las estaciones SATGATE

(radioaficionados que tienen receptores APRS conectados a la red APRS-IS por internet y que vuelcan al sistema las balizas recibidas por satélite emitidas por estos o por otros radioaficionados que retransmiten a su vez los satélites a su paso y en radio de alcance).

Estas balizas y las nuestras se pueden ver en páginas como por ejemplo la de la ISS: <http://www.ariss.net>

Espero que este pequeño artículo sirva de ayuda para los que quieran trabajar con este equipo el APRS satelital, que

Selvamar Noticias

NEW

* La revista del Radioaficionado

según las pruebas que he efectuado y aquí reproduzco, totalmente satisfactorias a mi modo de ver, permiten disfrutarlo también en esta actividad.

Por: EA1CIU, Tomás Manuel Abeigón Vidal

abeigont@gmail.com

Pontevedra, 3 de enero de 2022

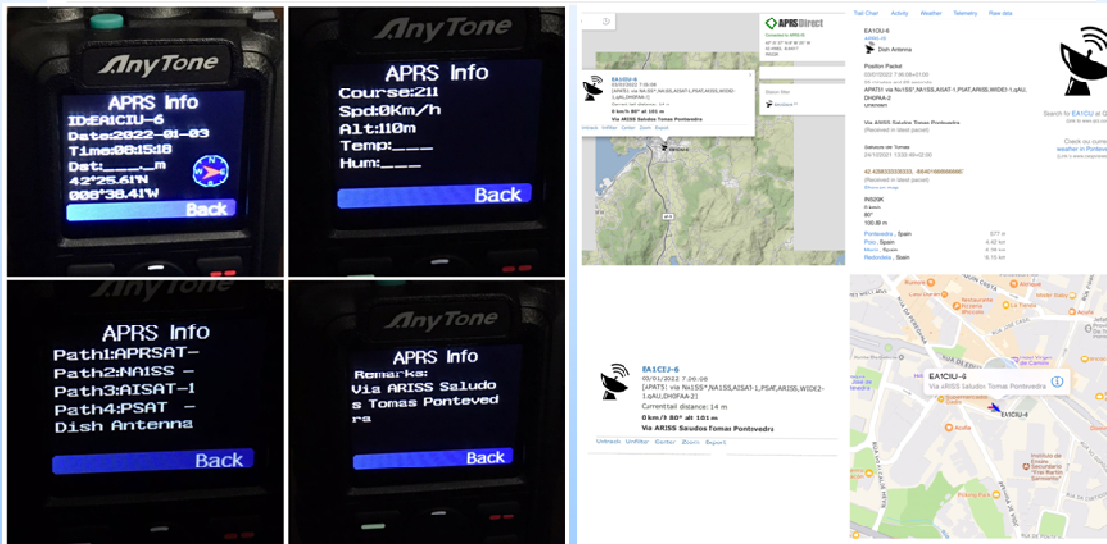
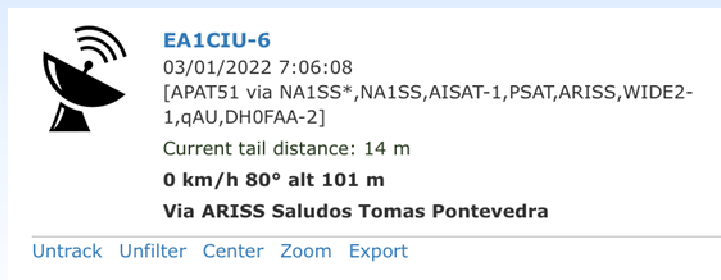

CONCURSO AL MEJOR DIPLOMA DEL AÑO 2021

Nos complace comunicar a todos los amigos de la Radio, que **LaRadioCb** ha recibido el galardón del “Mejor diploma del año 2021” de la mano del nuestro compañero y amigo Carlos, estación NAVEGANTE.

El “Concurso al mejor Diploma del año 2021” surge como iniciativa de la estación NAVEGANTE, QRA Carlos, en su página de Facebook. Esta página fue creada por el amigo Carlos para recoger diferentes asuntos relacionados con la radioafición (en especial de la CB-27 MHz) y las experiencias que va acumulando y disfrutando cada día.



La propuesta consistía en votar los diplomas que más le gustaban a Carlos de todos los que había recibido a lo largo del 2021. Para ello, había colgado en su muro una selección previa en la que se encontraba entre otros el diploma de la actividad realizada por LaRadioCb en la “3ª Edición del Día de la Cerveza”.

entre todos los diplomas colgados, los seguidores de Carlos-NAVEGANTE que habéis votado, habéis tenido a bien elegir como mejor diploma el de la 3ª Edición del Día de la Cerveza, diseño realizado por nuestro compañero y amigo Ángel, QRZ Angeloso.

Por lo que nos ha comentado Carlos, la votación ha estado muy, muy reñida y el resultado ha sido el siguiente:

- Primer puesto: LaRadioCB con el Día de la Cerveza.
- Segundo puesto: CQ Breico España y 30-SC-26.
- Tercero puesto: Cádiz Tacita de Plata.

Cuarto Puesto: Parcelero y Pajarito Feliz.

Tan buena iniciativa merecía tomar un café y pasar un buen rato intercambiando experiencias de radio, aunque el dichoso virus no nos deje hacer mucho. Por ello, además de hacernos llegar el galardón de forma telemática, Carlos nos invitó a tomar un café en una cafetería de Parla (ciudad donde reside) para hacernos entrega del diploma físico que gracias a vuestra participación LaRadioCB ha conseguido.

Desde LaRadioCB, queremos agradecer a Carlos-NAVEGANTE tan original iniciativa y esperamos que sea la primera edición de muchas. También queremos agradecer a todos los participantes, que durante todo el año se esfuerzan en pensar y organizar actividades nuevas, gastando su tiempo e imaginación en el diseño de diplomas y QSLs espectaculares; que nos hacen disfrutar de nuestra pasión por la Radio, especialmente de la CB-27 MHz.

Os animamos a todos a seguir participando, organizando y realizando actividades de radio, tanto como activadores, tanto como corresponsales; o creando iniciativas tan originales y divertidas como esta.

¡¡GRACIAS A TODOS Y MUY, MUY BUENA RADIO!!

Por Manolo Meteorito

Fuente LaRadioCB

PROPAGACIÓN NVIS

En los temarios de exámenes de licencia americana, les preguntan, para la categoría General (la mayoría existente entre los radioaficionados americanos) un par de cuestiones referidas a las antenas y propagación NVIS. No es un tema muy divulgado, creo yo, hasta que uno se entera de lo que va. Aquí está lo que he aprendido preparando aquel examen en 2020.

Near Vertical Incidence Skywave (NVIS) (Onda de incidencia vertical)

Pues es una técnica de operación de radio que se aprovecha del salto ionosférico y que dirige las señales más fuertes desde la estación y verticalmente (o hacia arriba) en lugar de hacia el horizonte. Las señales que se propagan casi verticalmente se acercan a la ionosfera con ángulos de incidencia pronunciados y pueden rebotar de regreso a la tierra con ángulos igualmente pequeños. El resultado de dicha operación es conseguir comunicaciones efectivas dentro de un radio de unos cientos de kilómetros. Esta técnica NVIS puede ayudar a cubrir el hueco que dejan las comunicaciones que se encuentran en el rango local de repetidores de VHF o las comunicaciones simplex y el salto de más larga distancia con la propagación de señales de HF de bajo horizonte.

La técnica NVIS se basa en una combinación de factores que son (entre otros) la frecuencia utilizada, la potencia de las transmisiones y la configuración de la antena. Consideremos cada uno de estos tres factores en el contexto de la técnica NVIS.

Frecuencia

Los efectos de reflexión de la ionosfera varían con la frecuencia. El efecto de reflexión en las señales disminuye a medida que aumenta la frecuencia. Por esta razón, por ejemplo, la banda de 2 metros (144 - 146 MHz) y las frecuencias más altas casi nunca se reciben a través de la propagación por salto. Las bandas de HF de 10 metros (28 MHz) a 30 metros (10 MHz) a menudo se refractan con éxito hacia la superficie de la Tierra cuando se dirigen hacia el horizonte, donde los ángulos de incidencia en la ionosfera están más cerca de la horizontal y esta forma de propagación consigue un gran salto de distancias de hasta 3000 kms. Sin embargo, y generalmente, con la ionosfera no se consiguen retornos a tierra de estas frecuencias superiores a HF para este tipo de técnica NVIS.

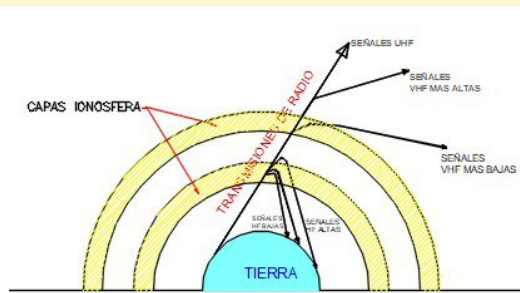

“Efecto de flexión de la ionosfera es mayor para frecuencias más bajas”

El efecto de reflexión de la ionosfera es suficiente incluso en ángulos de incidencia "casi verticales" para enviar de vuelta a la tierra las frecuencias más bajas de HF, particularmente las bandas de 40 y 60 metros e incluso de 80 m. Estas bandas son más adecuadas para la técnica NVIS, incluso durante las horas del día, cuando la propagación de salto más distante en estas bandas no es eficaz debido a la absorción de la capa D.

El efecto de reflexión de la ionosfera es suficiente incluso en ángulos de incidencia "casi verticales" para enviar de vuelta a la tierra las frecuencias más bajas de HF, particularmente las bandas de 40 y 60 metros e incluso de 80 m. Estas bandas son más adecuadas para la técnica NVIS, incluso durante las horas del día, cuando la propagación de salto más distante en estas bandas no es eficaz debido a la absorción de la capa D.

Potencia de transmisión

No se necesita demasiada potencia de transmisión con la técnica NVIS. Una comunicación NVIS suficientemente efectiva se puede conseguir con los típicos 100 w de muchos transceptores de HF. En buenas condiciones ionosféricas una potencia menor puede ser suficiente para QSO efectivos. Cuando las condiciones atmosféricas son menos favorables, aumentar la potencia de transmisión con un amplificador de potencia de RF puede ayudar a conseguir más seguras las comunicaciones NVIS. Es más o menos corriente que muchos operadores de NVIS empleen amplificadores en la parte alta del día, cuando la absorción de la capa D atenúa más severamente las señales.

La capa D de la ionosfera absorbe normalmente las señales por debajo de la banda de 30 metros durante las horas del día, por lo que el salto de larga distancia no es efectivo en las bandas bajas. Estas bandas se abren para saltos de larga distancia por la noche cuando la capa D se disipa y la capa F refleja estas frecuencias. Sin embargo, dado que las señales NVIS viajan a través de la capa D en ángulos muy pronunciados, la distancia de tránsito a través de la capa se minimiza en comparación con las señales de salto largas que viajan hacia el horizonte. Como resultado, la absorción en la capa D de las señales NVIS se minimiza y NVIS suele ser una técnica viable durante las horas del día, con variaciones de rendimiento para condiciones ionosféricas.

Configuración de la antena

Quizás el factor más crítico y ciertamente el más controvertido entre las discusiones de los radioaficionados (¿?) es la configuración de la antena para NVIS que produzca las mejores señales dirigidas hacia arriba, es decir, verticalmente. Veamos primero los conceptos básicos y luego los más complejos.

Una antena horizontal proporciona la mejor propagación NVIS. Un dipolo de media onda cortado para la frecuencia de uso es muy efectivo y también es el tipo de antena más normalmente utilizado para NVIS. También son idóneas las antenas horizontales de onda completa. En el caso del dipolo de media onda, una configuración horizontal o una configuración de V invertida ligeramente inclinada hacia abajo funciona bien, pero independientemente del tipo específico de antena utilizada y polarizada horizontalmente el factor clave en la configuración es la altura de la antena sobre el suelo.

Para dirigir la mayor parte de la señal transmitida verticalmente, la antena debe colocarse relativamente baja. La interacción de las señales radiadas directamente con la reflexión del suelo da como resultado una mayor intensidad de la señal radiada en la dirección vertical cuando el dipolo está a mucho menos de $\frac{1}{2}$ longitud de onda sobre tierra. La altura suele ser inferior a $\frac{1}{4}$ de longitud de onda para la técnica NVIS, y muchos operadores prefieren alturas mucho más bajas debido a la mejora del rendimiento. A menudo se usa una altura más corta aún. En la banda de 40 metros, un dipolo elevado a solo 4 metros sobre el suelo puede proporcionar una propagación NVIS muy efectiva en un radio de varios cientos de kilómetros.

No hay un acuerdo muy unánime en la altura sobre el suelo para el mejor rendimiento de NVIS. Algunos trabajos parecen apuntar a un mejor rendimiento en 40 metros a una longitud de onda de 7 metros sobre el suelo, y en 80 metros a una altura de 13 metros. Es cuestión de hacer pruebas, como siempre. Y más cuando se trata de la banda de 80 m.

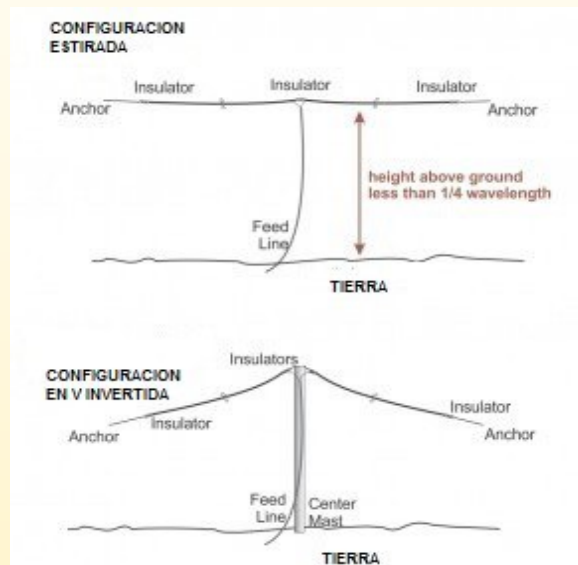

La propagación de NVIS minimiza el tránsito a través de la capa D con ángulos pronunciados”

directamente con la reflexión del suelo da como resultado una mayor intensidad de la señal radiada en la dirección vertical cuando el dipolo está a mucho menos de $\frac{1}{2}$ longitud de onda sobre tierra. La altura suele ser inferior a $\frac{1}{4}$ de longitud de onda para la técnica NVIS, y muchos operadores prefieren alturas mucho más bajas debido a la mejora del rendimiento. A menudo se usa una altura más corta aún. En la banda de 40 metros, un dipolo elevado a solo 4 metros sobre el suelo puede proporcionar una propagación NVIS muy efectiva en un radio de varios cientos de kilómetros.

No hay un acuerdo muy unánime en la altura sobre el suelo para el mejor rendimiento de NVIS. Algunos trabajos parecen apuntar a un mejor rendimiento en 40 metros a una longitud de onda de 7 metros sobre el suelo, y en 80 metros a una altura de 13 metros. Es cuestión de hacer pruebas, como siempre. Y más cuando se trata de la banda de 80 m.

Otros factores

Aparte de la altura, la potencia y la frecuencia, hay otros factores que afectarán el rendimiento. La altura sobre el suelo afecta a la impedancia del punto de alimentación del dipolo. A medida que se baja el dipolo por debajo de $\frac{1}{4}$ de longitud de onda, la impedancia del punto de alimentación se reducirá significativamente en valor y la ROE puede aumentar. Para obtener el mejor rendimiento hay que ajustar la antena dipolo a la altura a la que se desea usarla.

La conductividad del suelo afectará el rendimiento: con la baja conductividad del suelo rocoso o arenoso y seco se reduce la ganancia de la antena. Con un suelo más conductor, como un suelo rico en conductividad y humedad la ganancia de la antena mejorará. Esto trae a colación otro factor poco acordado, el uso de un cable de tierra paralelo debajo del elemento dipolo horizontal. Puede pensarse en esta disposición como un “Yagi direccional de dos elementos”, con el cable de tierra proporcionando un elemento "reflector".

Generalmente, un reflector de alambre parásito se hace un 5% más largo que el elemento excitado o 5% más largo que el dipolo de media onda y se coloca debajo del elemento excitado. La distancia debajo del elemento conducido generalmente se recomienda como $0,15\lambda$ (longitud de onda), aunque también se recomiendan otros valores. Hay quien dice que ese cable “reflector” se levante un poco sobre tierra. Un poco liso la verdad y, a veces, complicado. Mucho. Encima añadir ese reflector de cable reduce un poco el ancho de banda con muy poco efecto en dB sobre otras combina-



“Las antenas dipolo de media onda son excelentes para NVIS, ubicadas a una fracción de una longitud de onda sobre el suelo”

ciones. Ya digo, a veces es más complicado de lo que parece

Total, un ambiente extraordinario para experimentar. Quien tenga sitio, claro. Y más teniendo en cuenta el resto de factores como la conductividad del suelo, la altura sobre el suelo, la implementación y configuración del elemento reflector, otros conductores de acoplamiento de RF en las proximidades, las condiciones atmosféricas variables, los niveles de potencia del transmisor, la calidad del transceptor y la línea de alimentación, la precisión de las mediciones de intensidad de la señal y quizás muchas otras cosas pueden afectar el rendimiento medido de la antena NVIS.

Entonces, tal vez la mejor política es familiarizarse con algunas de las teorías de estos factores y luego intentar algunas cosas para ver qué parece funcionar mejor para su situación específica. Nada fácil y posible en la mayoría de los casos.

Resumen del tema de la antena:

Si no quieres volverte loco con el tema antena, un cable horizontal colocado a una fracción de una longitud de onda sobre el suelo probablemente te proporcionará comunicaciones de radio bastante aceptables a través de rutas de propagación NVIS.

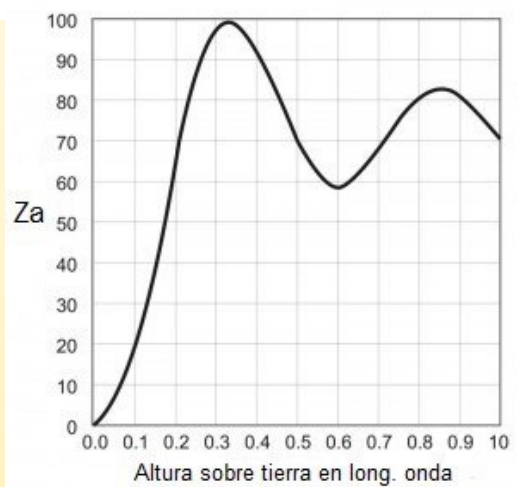

“Gráfico de la influencia de la impedancia de la antena con su altura sobre el suelo”

Bibliografía: WØSTU. Propagación NVIS. Traducción y adaptación de EA1CN.

Diego Doncel. EA1CN.
ea1cn@hotmail.com

Chile inscribe a su primera región en el programa SOTA (Summits On The Air) parte 2

Nota: Viene del artículo publicado en el n° 20 del mes de octubre



Por fin en la cumbre, nos tomamos un respiro antes de proceder con la activación.



Altura y Coordenadas de la cumbre del San Gabriel

Una vez en la cumbre y con alrededor de 10 grados o menos de temperatura, despliego la antena MFJ-1899 sobre el trípode el que permite tenerla siempre vertical. Luego conecto mi radio multibanda FT-818 de Yaesu, fiel en todas mis salidas a la alta montaña y a cualquier condición climática con una batería de respaldo para sacarle el jugo a la potencia de un equipo QRP, que no es mucha, pero sabiendo que no se puede llevar todo el

peso de una gran potencia a este tipo de cumbres.

Me acompaña mí ya desgastado handy un Wouxum KG-UV6D para la activación en 2 metros.

Afortunadamente no corre viento fuerte y es posible erguir la antena sin problemas durante toda la activación.



Despliegue de equipos y activación

La activación cobra sentido cuando empiezas a escuchar a todo el mundo con un nivel de ruido que ya lo quisiera en mi QTH habitual. Comienzan a aparecer los Cazadores en ambas bandas en 40 y 2 metros.

Dado que es alta montaña, el tiempo de permanencia en la cumbre se hace corto entre el descanso, preparación del equipamiento y el tiempo para activación, es que solo participan los que estuvieron atentos a la frecuencia.

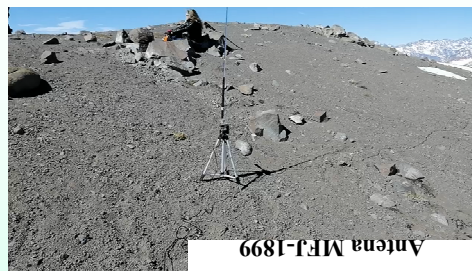

Antena MFJ-1899



CO CO SOTA

Entre ellos los siguientes en hora UTC:

Probablemente esta vez no han sido muchos QSO por las razones comentadas anteriormente y también porque la baja potencia se ve “tapada” por el “grito” de equipos de

mayor “tonelaje” circundantes en la zona. Pero me siento satisfecho de haber cumplido con la misión que me propuse varios días atrás. Al final se confirmó toda la actividad programada según la publicación

ESTEBAN	CE3LVA	146.260MHz	FM	15:16
HUGO	CE3BBC	146.260MHz	FM	15:22
FRANCISCO	CE3FEI	146.260MHz	FM	15:25
EGON	CE6CTL	7.133MHz	SSB	15:33
OMAR	CE3OPJ	146.260MHz	FM	15:39
PATRICIO	CE3PFS	146.260MHz	FM	15:44

QSO confirmados



Aventuras de radio - La Caja Mágica

Cuando Manel tenía dos años, veía como su madre, mediante una caja llena de botones, lucecitas, números y letras más una cajita pequeña con agujeros –que la madre le llamaba micrófono – con un cordón pegado a la caja de los botones hablaba con otras personas, a veces en medio de unos ruidos extraños pero tocando esos botones misteriosos, se entendía los que charlaban.

Por cierto no hablaban en catalán, lo hacían en otros idiomas que Manel no entendía nada y que en ocasiones sonaba como letras en clave de espías, Zulu, QSL, Mike, QSO, Charlie.

Y por otra parte no veía cómo podía haber tanta gente dentro de esa caja que su madre decía mágica y que realmente era una emisora. Era para volverse loco.

Picado por la curiosidad, sintiendo y preguntando a mamá, llegó a saber y decir "CQ, CQ.. ¿hay alguien a la escucha?". Un día cuando la madre dejó por un momento de atender la emisora, Manel cogió el micrófono y se puso a cantar una canción; " Juan pequeño cuando baila..." Al volver la madre, vio con qué gracia y empuje, su hijo cogía el micrófono y el interés que ponía en el canto, se le escapó una fuerte sonrisa y le dijo :

Esto no es para cantar, es para hablar con otra gente, como has visto muchas veces a mamá, cuando seas mayor mamá te enseñará a utilizar el micrófono, a poner en marcha y parar la emisora, a entender todas las lucecitas y números que puedes ver.

Al día siguiente, cuando Manel iba a la escuela acompañado por su padre,



le dijo;

"Papá, sabes que mamá tiene una Caja Mágica con botones y muchos números, y un micro con el que habla y siente otras personas de muchos lugares", y su padre contestó;

"Así es hijo, ya lo sé, lo que tiene tu madre es una emisora y sirve para comunicarse con todo el mundo"

Cómo estaban muy cerca las fiestas de Navidad con su maravilloso día de Reyes, Manel – que era muy travieso- soltó a papá:

"Pediré a mamá que un día me deje hablar y escuchar a los Reyes Magos de Oriente y podré pedir los juguetes directamente a ellos y así estaré seguro de que les llegarán mis peticiones y no tendré que hacer ninguna carta, que éstas se pueden perder" Y el padre le contestó;

"Si hijo, podrás hacerlo, porque tu madre tiene una caja mágica con micrófono, botones, números y lucecitas"



Aquella noche, Manel se durmió rápidamente con una gran y feliz sonrisa

MORALEJA:

No se le pueden poner puertas al campo, ni limitar la ilusión de los niños. Ellos deciden que quieren y nosotros solo somos sus acompañantes

Autor: Carmen Molina (EA3FPG)

Ilustraciones: Josep M. Hontangas (EA3FJX)

Corrección: Juan Gendra

Reto conseguido

Por Carlos Almirón LU7DSY especial para Revista Selvamar Noticias.

Diego Lizarraga LU9MZO, de 38 años, profesor de educación física, montañista y radioaficionado, actual campeón mundial SOTA en transmisión en altura en HF, luego de una excelente preparación en los últimos tres meses, que incluyó un nuevo registro absoluto y superarlo 15 días después, ingresó el pasado lunes 2 de enero al parque Aconcagua, en la provincia argentina de Mendoza. Lo hizo con el sueño de hacer cumbre en el coloso de 6961 msnm, el más alto de la Tierra después del sistema del Himalaya en Asia, la cima más elevada de América, para transmitir desde casi siete mil metros de altura por primera vez en HF en la banda de 40 metros en modo SSB.



Imagen subiendo el Aconcagua

El primer tamo lo llevó hasta Confluencia a 3400 msnm donde armó su carpa y pasó la primera noche. Al día siguiente alcanzó el campamento base Plaza de Mulas a 4300 msnm. por la ruta normal, con grandes rocas que protegen el emplazamiento de carpas. Es el lugar donde se realiza la aclimatación necesaria para poder seguir subiendo.

Desde allí efectuó la primera transmisión en 7200 MHz en fonía, registrando 15 contactos con 6 provincias argentinas.



Campamento base Plaza de Mulas
4300 msnm

Desmejoró el tiempo y un fuerte temporal de nieve cubrió parte del campamento. Allí durmió por última vez el viernes 7.

Al día siguiente, sábado 8 bien temprano, aún nevando subió hasta el campamento Nido de Cóndores a 5400 msnm. Al llegar ya había mejorado el tiempo y aprovechó al mediodía para salir en 40 metros SSB con muy buen ánimo, tras haber pasado una noche muy fría. Se mantuvo operativo más de una hora totalizando 36 QSO con 7 provincias de la Argentina y Chile. En VHF en 146520 MHz hizo contacto con Valparaíso, Chile. A esa altura la radio es la única posibilidad de comunicación, no hay señal de wifi ni datos de telefonía móvil.

Precisamente en uno de los contactos su compañero de SOTA Argentina,

Alejandro Weber LU1MAW, soporte del clima desde la ciudad de Mendoza le proporcionó una muy buena noticia. La última proyección meteorológica para la alta montaña indicaba una ventana de buen tiempo desde la tarde del sábado hasta la tarde del lu-



Primera nevada en plaza de mulas.

Selvamar Noticias

NEW

* La revista del Radioaficionado



hidratándose con un mate

nes, que comenzarían a desmejorar las condiciones. El domingo 9 antes de anochecer alcanzó el campamento de altura Cólera a 6000 msnm. donde temprano ya estaba descansando, porque el lunes 10 a las 4 de la mañana (7 UTC), aún de noche, inició el último esfuerzo para subir los 1.000 metros que lo separaban de la cima.

A las 13.00 LU (16.00 UTC) se produjo el histórico momento, cuando alcanzó la cumbre.. Con gran emoción se arrodilló y durante dos minutos solo atinó a llorar. A las 13.07 LU (16:07 UTC) se



Transmitiendo desde el campamento Nido de Cóndores

escuchó un grito: CUMBREEEEE, era Diego con su mochisota ya preparada como estación de radio de campaña con su licencia LU9MZO/M en HF en SSB en 40 metros en 7200 MHz, en 146520 MHz en VHF y en 432500 en UHF, utilizando una antena dipolo V



Hacia la cumbre

invertida con un mástil de caña de pescar de 5,5 metros y rig

Xiegu X1M, regalo de su padrino de radio José Moharraui LU5MDT, que estrenó en el Aconcagua, con batería de litio de 5 w, y handys para VHF y UHF..

Entusiastas colegas chilenos del grupo de activaciones CB2R de Los Andes respondieron de inmediato. Uno de los primeros contactos desde Argentina, a las 16.12 UTC fue con Horacio Bollati LU1MHC, quien fue su instructor en el

Cuyo Radio Club cuando hizo el curso de ingreso a la radioafición, y por quien guarda un especial aprecio.

En medio de un tremendo, desordenado e inesperado pile up, prolongó la actividad durante 90 minutos, cuando decidió, dada la hora y el comienzo de otra nevada, iniciar al descenso, dejando su nombre en la historia de SOTA. El log final indicó un total de 64 QSO, 33 en VHF, 16 en UHF y 15 en HF.

Al llegar cerca de las 19 horas al refugio Plaza Cólera, mil metros más abajo, donde hizo noche, ya se habían acumulado 20 centímetros de nieve en la carpa.

A la mañana siguiente, siempre nevando, con gran esfuerzo descendió hasta los 4300 metros al campamento base Plaza de Mulas.

El miércoles 12 de enero cuando entraba la noche terminó de bajar, siendo aguardado en la entra-



En la cumbre con las banderas: SOTA , Provincia de Mendoza y Radio Club Rivadavia

da del parque Aconcagua (el mismo lugar donde había ingresado el 2 de enero), por familiares y amigos.

Fueron 10 días intensos, inolvidables, con fuertes emociones, habiendo cumplido un sueño que mantuvo durante mucho tiempo en su cabeza.

Esfuerzo, compromiso, tenacidad y convicción lo hicieron posible otra vez..En 2018 Diego como montañista, en su primera cumbre solo pudo estar cinco minutos en la cima por el intenso frío.

Diego Lizarraga de Rivadavia, Mendoza, uno de los mejores del mundo del programa SOTA, es un auténtico orgullo LU y referente de la nueva generación de radioaficionados argentinos.

Un reportaje de media hora donde Diego LU9MZO cuenta todos los detalles se puede escuchar en <https://youtu.be/h7Iuv-yI7p8>



Carlos Almirón

Queridos compañeros. NOVEDAD, ahora podéis colaborar con la Revista Selvamar Noticias.



Cómo?, pues podéis hacer donativos voluntarios a través de nuestra página Web. Colaborareis haciendo posible una mejor publicación, una mejor difusión y unos mejores contenidos.

Así que animaros y hacer vuestras contribuciones voluntarias, no os arrepentiréis.

Os esperamos.



Efectuados Exámenes Ministeriales para Radioaficionados

Tras dos años de estancamiento en el crecimiento de la Radioafición cubana, motivado por la pandemia de la Covid-19 que afectó este importante indicador de la actividad radial, continúa despertando el interés de no pocos, por sumarse a este útil entretenimiento que muestra sus bondades, frente al desarrollo tecnológico que caracteriza el mundo actual.

En Cuba convencidos, de la aceptación que tendría reiniciar el retorno al crecimiento de la membresía, se desarrollaron programas emergentes de preparación, incluyendo la Academia Virtual del Radioaficionado y otras iniciativas locales, que animaron a las autoridades facultadas a librar una convocatoria a exámenes, la que se desarrolló el pasado 22 de enero con buenos resultados en todo el país.

Se presentaron 261 radioaficionados, de ellos 100, aspiraron a la 3ra. Categoría y 149 lo hicieron para mejorar sus privilegios, según la legislación vigente. La promoción alcanzada fue de 95,40 por ciento, en cuyo resultado se destacan los aspirantes que solo uno desaprobó su examen.

RESUMEN ESTADÍSTICO DE LOS EXÁMENES MINISTERIALES DEL 22 DE ENERO DE 2022

Filial FRC	Presentados por Categoría				Aprobados por Categoría				Desaprobados Por Categoría			
	1ra.	2da.	3ra.	Total	1ra.	2da.	3ra.	Total	1ra.	2da.	3ra.	Total
Pinar del Río	1	2	3	6	1	2	3	6	0	0	0	0
Artemisa	0	1	5	6	0	1	5	6	0	0	0	0
Mayabeque	0	3	12	15	0	3	12	15	0	0	0	0
La Habana	12	22	9	43	12	22	9	43	0	0	0	0
Matanzas	3	5	9	17	3	5	9	17	0	0	0	0
Cienfuegos	0	3	1	4	0	3	1	4	0	0	0	0
Villa Clara	3	11	9	23	3	4	8	15	0	7	1	8
Sancti Spiritus	2	2	3	7	2	2	3	7	0	0	0	0
Ciego de Ávila	6	10	4	20	4	8	4	16	2	2	0	4
Camagüey	8	10	4	22	8	10	4	22	0	0	0	0
Las Tunas	4	1	7	12	4	1	7	12	0	0	0	0
Holguín	3	5	13	21	3	5	13	21	0	0	0	0
Granma	0	0	4	4	0	0	4	4	0	0	0	0
Stgo. de Cuba	16	19	15	50	16	19	15	50	0	0	0	0
Guantánamo	1	4	3	8	1	4	3	8	0	0	0	0
Isla de la Juv.	0	3	0	3	0	3	0	3	0	0	0	0
Total	59	101	101	261	57	92	100	249	2	9	1	12

Las Filiales de la FRC que sumaron las mayores cantidades de presentados y aprobados fueron Santiago de Cuba con 50 y La Habana con 43.

De esta forma se produce este despertar en la radioafición cubana, cuyo seguimiento, no podrá ser otro que la superación técnica de los asociados y el incremento en las actividades radiales que sin dudas se incrementarán cada día.

Los colectivos cubanos de radioaficionados reciben, al iniciarse este 2022, un fuerte impulso para multiplicar su presencia radial en todas las Bandas y Modos y constituye la respuesta que espera

la IARU de sus Sociedades Miembro, Cuba entre ellas.

Les acompaño el análisis estadístico y algunas imágenes tomadas durante los exámenes ministeriales del pasado 22 de enero de 2022.

Joel Carrazana Valdés (CO6JC)
Sistema Informativo de la FRC

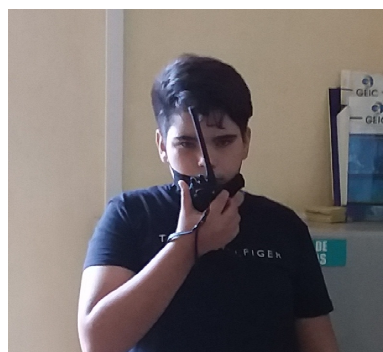

El S-meter, como interpretarlo

Se denomina S-meter al medidor de unidades S.

La unidad S está relacionada con el cambio de potencia de las señales y corresponde a cuatro veces de la potencia de las señales a la entrada de un receptor, de modo que entre S1-S9 debería de haber unos 6 dB teóricos de diferencia.

Hay que considerar que:

a) En frecuencias inferiores a 30 MHz le correspondería una lectura de S9 con 50 uV en la entrada del receptor.

Nivel de señal	Intensidad relativa	Voltaje recibido		Potencia recibida (Z _c = 50 Ohm)	
S1	-48 dB	0.20 uV	-14 dBuV	790 aW	-121 dBm
S2	-42 dB	0.40 uV	-8 dBuV	3.2 fW	-115 dBm
S3	-36 dB	0.79 uV	-2 dBuV	13 fW	-109 dBm
S4	-30 dB	1.6 uV	4 dBuV	50 fW	-103 dBm
S5	-24 dB	3.2 uV	10 dBuV	200 fW	-97 dBm
S6	-18 dB	6.3 uV	16 dBuV	790 fW	-91 dBm
S7	-12 dB	13 uV	22 dBuV	3.2 pW	-85 dBm
S8	-6 dB	25 uV	28 dBuV	13 pW	-79 dBm
S9	0 dB	50 uV	34 dBuV	50 pW	-73 dBm
S9+10	10 dB	160 uV	44 dBuV	500 pW	-63 dBm
S9+20	20 dB	500 uV	54 dBuV	5.0 nW	-53 dBm
S9+30	30 dB	1.6 mV	64 dBuV	50 nW	-43 dBm
S9+40	40 dB	5.0 mV	74 dBuV	500 nW	-33 dBm
S9+50	50 dB	16 mV	84 dBuV	5.0 uW	-23 dBm
S9+60	60 dB	50 mV	94 dBuV	50 uW	-13 dBm

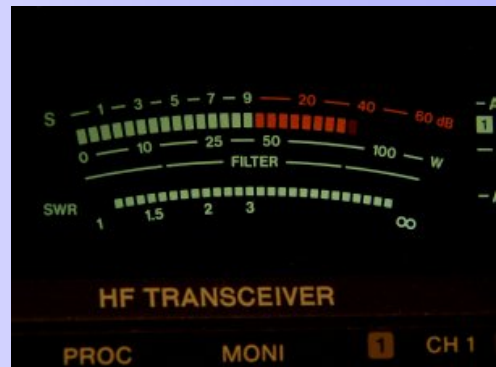
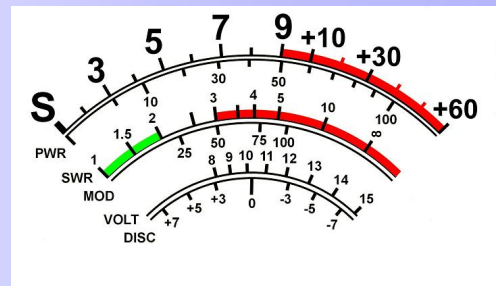

b) En frecuencias superiores a 30 MHz le correspondería una lectura de S9 con 5 uV en la entrada del receptor.

De este modo con una potencia de radiofrecuencia en antena de 75W emitida con el transmisor junto con una antena isotrópica y el correspondiente nos recibe con una señal de estable S6, podríamos aumentar 25W la potencia de emisión para conseguir que el correspondiente nos reciba con una señal de S7.

Nivel de señal	Intensidad relativa	Voltaje recibido		Potencia recibida (Z _c = 50 Ohm)	
S1	-48 dB	20 nV	-34 dBuV	7.9 aW	-141 dBm
S2	-42 dB	40 nV	-28 dBuV	32 aW	-135 dBm
S3	-36 dB	79 nV	-22 dBuV	130 aW	-129 dBm
S4	-30 dB	160 nV	-16 dBuV	500 aW	-123 dBm
S5	-24 dB	320 nV	-10 dBuV	2.0 fW	-117 dBm
S6	-18 dB	630 nV	-4 dBuV	7.9 fW	-111 dBm
S7	-12 dB	1.3 uV	2 dBuV	32 fW	-105 dBm
S8	-6 dB	2.5 uV	8 dBuV	130 fW	-99 dBm
S9	0 dB	5.0 uV	14 dBuV	500 fW	-93 dBm
S9+10	10 dB	16 uV	24 dBuV	5.0 pW	-83 dBm
S9+20	20 dB	50 uV	34 dBuV	50 pW	-73 dBm
S9+30	30 dB	160 uV	44 dBuV	500 pW	-63 dBm
S9+40	40 dB	500 uV	54 dBuV	5.0 nW	-53 dBm
S9+50	50 dB	1.6 mV	64 dBuV	50 nW	-43 dBm
S9+60	60 dB	5.0 mV	74 dBuV	500 nW	-33 dBm

Mi modesta opinion (Albert F8FPW)

Conocí de España su sol, su folclore con sus molinos y sus especialidades culinarias. Y para nuestras actividades, me había arrepentido de no haber sabido antes que EA6YG se fuera demasiado pronto en el paraíso de SK, sus obras de arte y sus logros. Para los que no saben:

<https://www.morseexpress.com/lta/>



La producción se ha detenido, lástima. Por otro lado, siempre podemos esperar encontrar una oportunidad algún día.

Sigo creyendo en Papa Noël incluso cuando lo contacté en los 20m y 40m en diciembre con la estación EA4-Papa Noël

¿no es eso una prueba?

Sin embargo, no debemos desesperarnos.



En una edición anterior os hablé de mi escapada en septiembre al salón de radioaficionados de Ávila, un precioso pueblo medieval situado a unos 100 kilómetros de Madrid.

Allí había conocido a algunos amigos y amigas grafistas entre ellos, Alberto EA4DD-EA4GKY.

¿Podemos decir que este joven tomó el relevo de EA6YG?

¡En cualquier caso lo parece!

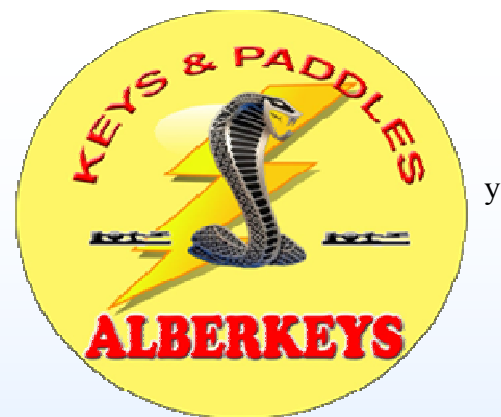

Un OM al servicio del OM es como le gusta presentarse. Entre sus logros, picos, lámbicas, en las dimensiones que conocemos pero también en versiones portátiles.

También practica la restauración de oldies que los afortunados OM encuentran en mercadillos o áticos y que solo preguntan "pouit-pouit-pouitar" (es la "V", no mires, es mio pero si sabes un verbo más apropiado, te tomaré). Nuevamente después de una buena limpieza y terminaré especificando que también fabrica ac-

cesorios de radio.



Vibroplex Bug Original Deluxe 1960
Antes

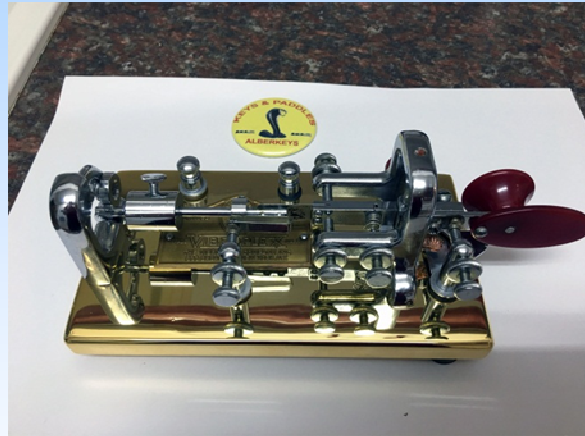

Vibroplex Bug Original Deluxe 1960
Despues

Uno más, dirán algunos, salvo que en este nicho me parece que no hay muchos fabricantes reales. Todavía lo encontramos en Europa o al otro lado del Atlántico pero con reclamos arancelarios exagerados sin mencionar impuestos y aranceles aduaneros exorbitantes o en el sudeste asiático, pero lo siento, en términos de calidad, es perfectible (término cortés).

En este registro, como todos los demás, había comprado un Uni-730A para aprender. Eso es bueno, pero en términos de configuraciones, es fácil, ¡¡¡no las hay !!! Por otro lado, a nivel del portapapeles, está en la parte superior.



Mi post de hoy pretende por tanto daros a conocer una alternativa más sabia pero que nada tiene que envidiar a algunos pesos pesados del sector porque Alberto merece ser conocido y el éxito que encuentra más allá de los Pirineos es, además, una muestra de ello.

He adjuntado algunas fotos de sus modelos, pero para una descripción más completa, eche un vistazo a su sitio <http://www.alberkeys.com/>

Todos tienen en común que están hechos a mano, ajustables sin herramientas especiales y construidos con imanes de neodimio. Finalmente, son personalizables en cuanto al color de las paletas... o incluso a los deseos de futuros compradores.

Adesias

Albert F8FPW

Selvamar Noticias

NEW

* La revista del Radioaficionado

Medalla en nombre de ET Krenkel

Por la destacada contribución mundial al desarrollo de los radioaficionados

La Medalla se otorga a las personas físicas y jurídicas por su contribución global sobresaliente al movimiento de radioaficionados en las siguientes categorías:

Personas físicas: Radioaficionados destacados, radiooperadores polares y marinos, inventores, diseñadores e ingenieros; DX-man; Hombres de la competencia, activistas de HF y VHF, activistas DIGITALES, expedicionarios: organizadores y participantes



investigación y producción, museos, clubes y federaciones, asociaciones y fundaciones, instituciones educativas, estaciones de radio de clubes, medios de comunicación (en concreto, revistas, periódicos, televisión, emisoras de televisión, canales de radio, portales web).

Más info:

<http://krenkelmedal.org/index.php?id=1#two>



de expediciones de radioaficionados en islas, polares y en países y territorios del mundo raramente accesibles; cosmonautas y astronautas.

Personas jurídicas: organizaciones comerciales y públicas, organizaciones de



Selvamar Noticias

* La revista del Radioaficionado

NEW

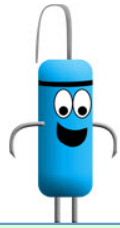

Galenín

radioaficionados pequeños



Me llamo Galenín Grúpez, y soy un Diodo de Galena... ¿Qué que es eso?
Soy una cosita muy pequeña que llevan dentro los aparatos de radio que sirve para detectar las señales que hay en el aire, y además, soy el primer tipo de detectores que existieron, ya que hace más de un siglo que sirvo para que la gente pueda escuchar la radio en sus casas.
Pero además, aquí podrás aprender a ser un verdadero amante de las ondas de radio, y pongo a tu disposición un montón de artículos con los que aprender a desenvolverte entre códigos y aparatos.
¿Estás preparado? ¡Pues comencemos!

La estación de radio

En este artículo os hablaré de la estación de radio, ese sitio en el que nos metemos los radioaficionados a hablar con el resto del mundo.

Bueno, pues vamos a partir de que necesitamos 3 cosas: Una emisora, una antena y un alimentador.

La emisora

O transceptor, ya que es un aparato que emite y transmite, por lo tanto el nombre correcto sería este otro. Aunque bueno, casi todo el mundo lo llama emisora sin más...

Lo que os decía, es un aparato capaz de transformar nuestra voz, los pitidos del código morse o lo que escribamos en el ordenador

en ondas electromagnéticas. Pero también hace lo contrario, transforma estas ondas en algo que podamos entender.

Para poder lanzar o recibir estas ondas al aire, es necesario...

La antena

Que suele ser algo metálico, bien un cable o barras de aluminio, y nos servirá como aparato para poder escuchar y hablar por la radio. Las hay de muchos tipos, por ejemplo, las más sencillas se llaman dipolos de media onda, y son simplemente dos cables. Pero las hay más complicadas, como por ejemplo las antenas Yagi, que son el dipolo de antes pero hecho de barras de aluminio, pero que además tienen otras barras que hacen que las ondas apunten hacia un lugar determinado y hacen que salgan con más fuerza.

Podríamos hablar también de otras muy conocidas, las verticales. Son como los dipolos de hilo, pero hechas de barras de aluminio, y en vez de estar horizontales, están apuntando al cielo. Estas últimas son muy comunes, ya que normalmente en los bloques de pisos son las más sencillas de instalar.

La alimentación

Para que una emisora funcione necesita electricidad, y se la damos mediante una alimentación, que básicamente son de dos tipos:

– Fuentes de corriente continua. Son aparatos que conectamos en el enchufe de casa y nos adapta la electricidad a una con la que puede funcionar la emisora. Algunas emisoras de base ya tienen dentro esta fuente, por lo tanto sería enchufarlas directamente. Pero ojo, solamente algunas, las más grandes.

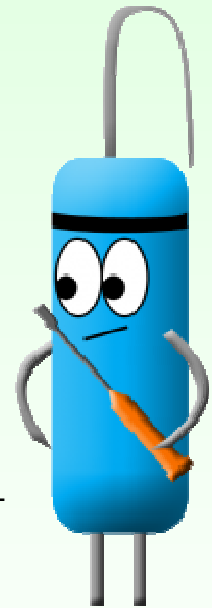
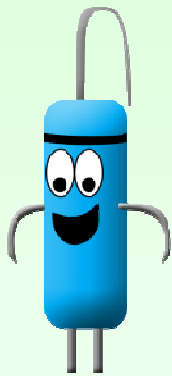

Selvamar Noticias

* La revista del Radioaficionado

NEW

Por cierto, un tipo de fuente de alimentación es la que usamos para cargar el móvil.

– Baterías. Como la de los móviles. Hay emisoras que la tienen dentro, como los walkis, y otras veces las cogemos de otros sitios, como por ejemplo de los coches, ya que la mayoría de emisoras podemos conectarlas directamente al coche sin falta de fuente.

Aquí os dejo la fotografía de mi estación de radio, y como podréis ver, tengo conectada una fuente de alimentación al enchufe de mi casa, luego, desde la fuente salen dos cables, uno rojo y uno negro que van directamente hacia la emisora, y desde ella, sale otro cable más gordo que la une con la antena.

Grupo



Asturias



Tipos de estaciones

Ahora os hablaré de los distintos tipos de estaciones que hay, y la primera es la de la foto de arriba, una estación fija. Este tipo de estación no la movemos (normalmente) de sitio, y tenemos sujeta la antena al tejado de casa, en el jardín...

Otro tipo de estación se llama portátil o portable, y en ella la antena, la alimentación y la propia emisora van juntos y es posible llevarla de un lado a otro. El ejemplo más sencillo es un Walki, pero a veces salimos al campo con una emisora, baterías y antenas, y también decimos que es una estación portátil, ya que vamos a algún lado, la montamos para hablar, y cuando terminamos, la volvemos a guardar.

Y el último tipo de estación se llama móvil. La llamamos así por que la llevamos en el coche, o en el camión, y para alimentar la emisora la enchufamos directamente al coche, sin falta de fuente. Normalmente la antena de las estaciones móviles suelen estar en el techo del propio vehículo y suelen ser flexibles para poder andar en el coche y que no se rompa.

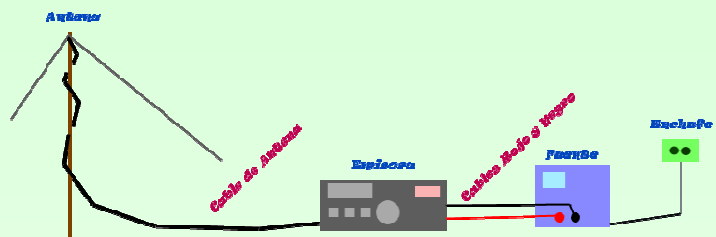

Otras cosas que hay en las estaciones de radio

Hasta aquí os conté lo mínimo que tiene que tener una estación, pero a veces, no es suficiente.

Otras cositas que solemos tener son:

- Ordenador. Ya que con él podremos tener el libro de guardia (Donde apuntamos con quién hablamos) en formato electrónico, enviar tarjetas QSL por internet o conectarlo directamente a la emisora y hablar mediante ella como un chat (Modos digitales).
- Acoplador. Esta aparato sirve para ajustar la antena, ya que a veces no es posible emitir tal cual. Necesitamos adaptar la emisora a la antena mediante este aparato. Lo ideal es no tener que usarlo.
- Amplificador. Sirve para dar más potencia a las ondas que fabrica la emisora. Pero ojo, no podremos emitir con toda la potencia que queramos, ya que dependiendo de la banda que usemos, nos dejan más o menos watios.

Continuara ...

Mas info: <http://www.galenin.radiogalena.es/>

Experimente con la contra antenna

La Federación de Radioaficionados de Cuba (FRC) comparte hoy con los lectores de Selvamar Noticias, un trabajo técnico de experimentación desarrollado por Yoelis Laurencio Molina (CO8TDL), Secretario Técnico de la oriental Filial de la provincia de Holguín.

Hoy compartimos con todos los radio experimentadores una propuesta para atenuar o eliminar problemas de interferencias a la televisión, teléfonos, equipos de audios, etc. El empleo de este dispositivo, es una solución para los colegas que viven en las plantas altas y la toma a tierra se le hace difícil de instalar o la que tenemos es de poca efectividad.

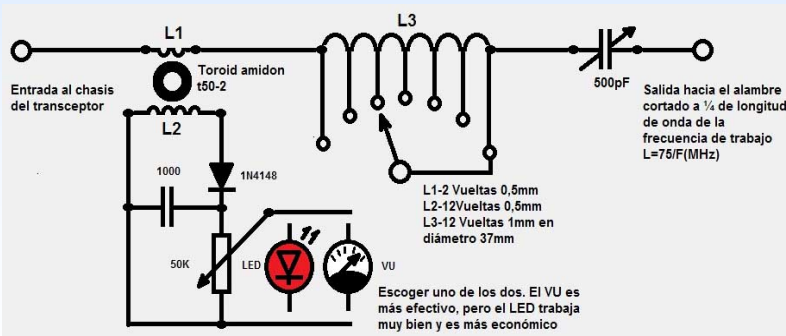

Se trata de una tierra artificial o contra antenna como muchos la conocen. Este dispositivo es de fácil construcción y su función es complementar nuestro sistema de antena para radiar al éter toda la radiofrecuencia que se queda dentro de

nuestro local de radio. Esto es posible a través de un paso sintonizado y un hilo de alambre que puede estar tirado en el suelo o en el alero de la casa para poner un ejemplo.

El circuito está compuesto por un toroide con unas vueltas de alambre para monitorear el ajuste, una bobina con varios tap según la banda y el condensador variable para acoplar al hilo que será cortado a un cuarto de longitud de onda de la frecuencia de trabajo.

Una vez montado el circuito, se conectará el dispositivo al chasis del equipo transmisor, se ajusta el condensador variable hasta lograr la máxima deflexión del instrumento o la máxima iluminación del diodo LED según lo que utilice. El potenciómetro es para evitar que el indicador (Amperímetro o LED) se dañe con niveles altos. Más información sobre este dispositivo la pueden encontrar en internet con el nombre de contra antenna, por ejemplo el MFJ-931.

Los elementos que se utilizaron en la construcción de este valioso dispositivo fueron: Un toroide de bombillo ahorrador para la bobina del sensor de ajuste, la bobina con los tap se construyó en un tubo de PBC de 1 1/2 pulgada con 12 vueltas de alambre #18. El condensador variable empleado fue recuperado de un radio VEF206. Para el indicador de ajuste se empleó un diodo LED rojo, con ayuda del potenciómetro se logra dar mayor o menor intensidad de iluminación. La longitud del alambre fue de 10m para la banda de 40m.

Para comprobar su funcionamiento, se emplea el multímetro y una punta de RF a la que se le suelda un alambre de unos 30cm en la punta como antena, luego se ubica a uno o dos metros del equipo transmisor. En un primer momento se mide el nivel de RF en el cuarto de radio sin colocar la contra antenna al radio, después se hace la misma prueba con el dispositivo conectado, si todo esta correcto a medida que se procede al ajuste, el nivel de RF indicado por el multímetro va a ir bajando hasta valores despreciables.

Éxitos en la experimentación, espero que le de un buen resultado.

Feliz navidad y próspero año nuevo.



Yoelis Laurencio Molina (CO8TDL)
Secretario Técnico Filial FRC Holguín

Selvamar Noticias

NEW

* La revista del Radioaficionado

West Bengal Radio Club (Amateur Club)

West Bengal Radio Club (Amateur Club) es una organización sin fines de lucro fundada por el Sr. Ambarish Nag Biswas, VU2JFA. La organización se estableció en el año 2010 con el distintivo de llamada de la estación del club VU2MQT en Sodepur High School (HS), Station Road, Sodepur, Kolkata – 700 110, West Bengal, India. El club lleva a cabo actividades periódicas para la promoción de la comunicación de radioaficionados (HAM) en el estado de Bengala Occidental con el verdadero apoyo del Dr. Sudip Chowdhury, director de Sodepur High School (HS) y el Instituto Nacional de Radioaficionados (NIAR), Hyderabad



OBJETIVOS DEL WBRC

. Difundir el conocimiento de la actividad de radioaficionados (HAM) entre la gente de Bengala Occidental



- . Realizar programas de concientización y capacitación para el Examen de Licencia de Operador de Estación de Aficionado.
- . Para realizar seminarios, talleres sobre comunicaciones de radio amateur (HAM) y FOX Hunt.
- . Ayudar a escuelas, colegios, instituciones, individuos, escaladores, etc. a formar sus propios clubes de radioaficionados.
- . Asistir a los diversos Servicios de Emergencia Civil de Radioaficionados en todo tipo de emergencia, calamidades naturales o provocadas por el hombre.
- . El ala Técnica del Club alienta a los Aficionados a construir sus propios transceptores, fuente de alimentación, antena, etc.

Mas info: <https://www.wbrc.in/>

Un referente en la radioafición

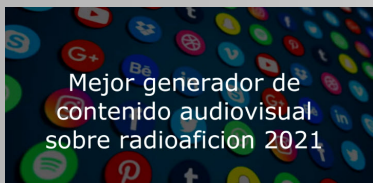

Mejor generador de contenido audiovisual sobre radioafición 2021

Corría el año 2012 y un video Interior de acoplador de antenas heathkit SA2060 era el que daba comienzo a un canal de referencia para los radioaficionados.

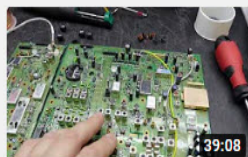

TS 2000 con muy graves problemas de RX en todas l...

10.286 visualizaciones · hace 2 semanas



Icom IC 706MKIIG sin potencia de salida en HF

4900 visualizaciones · hace 2 meses



FT 897D de Yaesu con graves problemas de TX y RX

4225 visualizaciones · hace 2 meses



Raro de ver Alinco DX 77 para revisar

5373 visualizaciones · hace 3 meses



Estupendo Icom IC 756PRO3 que requiere atención medica

4800 visualizaciones · hace 3 meses



FT 857D con filtros cerámicos flamantes pero e...



Icom IC 7300 que requiere ayuda tras manipular el me...



Yaesu FT 847 con buenos mods y mantenimiento para...



Yaesu FT 857D con sorpresa en los filtros ceramicos



TS 850S de Kenwood con graves problemas de TX

Estamos hablando de Israel. r. el flamante ganador del concurso organizado por esta publicación como mejor generador de contenido audiovisual.

Seguramente muchos de nosotros no nos atreveríamos a escudriñar los interiores de nuestros equipos, cosa esta que Israel lo hace de forma amena, lineal y sobre todo con un lenguaje que es fácil de comprender para los no tan preparados para esta materia.

Una voz y unas manos es lo que casi todos conocemos, tal vez en su sabiduría, Israel ha querido dar prioridad al conocimiento antes de la auto publicidad.

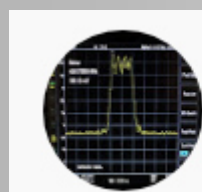

Israel R

16.600 suscriptores

Sin duda es un canal lleno de sabiduría y su “vamos allá” es el punto de partida de una lección gratuita.

Por segundo año Israel.r. ha sido galardonado como mejor generador de contenido y tan solo nos resta felicitarle y animarle a seguir desvelándonos esas averías/ soluciones acompañadas de esos comentarios que sin duda hacen que sea el “Mejor generador de contenidos audiovisuales tema radioafición”

<https://www.youtube.com/channel/UCNLLhtnAMHUcDBH9WAuncDQ/featured>



EL QTH LOCATOR DE LOS RADIOAFICIONADOS

El Locátor (Localizador) es una manera ideada por los radioaficionados para expresar sucintamente la ubicación de una estación de radioaficionado, o de cualquier otro lugar de interés, en cualquier punto del globo terrestre, basado en el sistema tradicional de coordenadas terrestres (latitud-longitud), pero que es distinto de éste.

Este sistema de ubicación se basa en dividir en cuadrículas la superficie de la Tierra, estando las cuadrículas definidas según los meridianos y paralelos terrestres, y que en un primer nivel, son cuadrículas de gran tamaño definidas en el mapamundi terrestre. Cada una de estas cuadrículas se subdividen en cuadrículas de menor tamaño (cuadrículas de segundo nivel), y a su vez, éstas se subdividen en cuadrículas más pequeñas aún (cuadrículas de tercer nivel).

Por ello, en lugar de usar las coordenadas geográficas de latitud y longitud, el Sistema Locátor utiliza un sistema abreviado para identificar las cuadrículas que se basa en usar pares de caracteres alfanuméricos: Cada par de caracteres representa una cuadrícula en el Mapamundi terrestre: El primer par de caracteres identifica las cuadrículas de primer nivel, el segundo par de caracteres identifica las cuadrículas de segundo nivel, y el tercer par de caracteres identifica las cuadrículas de tercer nivel. Para cada par de caracteres, el primero representa un dato de longitud geográfica, y el segundo carácter representa un dato de latitud geográfica.

Esto presenta algunas ventajas respecto al sistema de coordenadas tradicional de latitud y longitud. Así, un lugar céntrico de la ciudad de Barcelona (España), como es la Plaza de Cataluña, tiene una longitud geográfica de 2° 10' Este y una latitud de 41° 23' Este, su ubicación en el sistema locator la especificaríamos como JN11cj. Como se puede ver, es más corto o abreviado, y aunque puede parecer un poco impreciso (comparado con el tradicional sistema de coordenadas latitud-longitud), es suficiente para los radioaficionados.

El Locátor fue pensado por los radioaficionados centroeuropeos en la década de 1950 como un sistema para proporcionar más "entidades" para concursos y diplomas (en lugar de los "radiopaíses", o como se diría actualmente, "entidades DX") en las bandas de VHF y superiores. La actividad de los radioaficionados europeos en las bandas de VHF no comenzó realmente hasta después de la Segunda Guerra Mundial, y no tardó mucho tiempo en que muchos radioaficionados europeos tuvieran en su palmarés el haber podido establecer contactos con radioaficionados de todos los países europeos activos en VHF.

Ello motivó a aportar un nuevo aliciente para los radioaficionados ávidos de contactos, y se creó primero en Centroeuropa un sistema Locator, que luego se extendió al resto de Europa y regiones limítrofes, que proporcionaba a los radioaficionados europeos ávidos de contactos nuevas entidades, en forma de cuadrículas locátor. Este primer sistema Locátor fue evolucionado con el tiempo, adoptando diversas denominaciones: "QRA Locator" primero (1959), y "QTH Locator" poste-

riormente (1966).

Sin embargo, este sistema de ubicación geográfico llamó la atención de muchos radioaficionados del resto del mundo y se lanzaron propuestas para un sistema locátor universal. El sistema locátor europeo era suficiente para cubrir Europa, pero totalmente insuficiente para cubrir toda la superficie terrestre, y finalmente en la conferencia de la IARU Región 1 de 1978, celebrada en la localidad inglesa de Maidenhead (a unos 50 km al oeste de Londres), se aprobó el actual sistema Locátor, conocido como "Maidenhead Locator System". Su definitiva aprobación a nivel mundial fue a partir del 1 de enero de 1985 en la conferencia de la Región 1 de 1984 en Cefalú (Sicilia, Italia).

¿Cómo funciona el actual sistema Locátor?

El sistema Locátor divide el mundo en cuadrículas o “grids” (rejillas), y cada una es identificada mediante pares de caracteres. El sistema Maidenhead Locator emplea hasta 3 pares de caracteres, o 4 en una versión extendida (no oficial), donde el primer par de caracteres (dos letras mayúsculas: A a S) identifican a cuadrículas de gran tamaño en el mapamundi terrestre (cuadrículas de primer nivel), que se denominan "Fields" (Campos).

Cada una de estas cuadrículas de primer nivel está subdividida a su vez en cuadrículas de menor tamaño (cuadrículas de segundo nivel), que se identifican con el segundo par de caracteres (dos cifras: 0 a 9), y que se denominan como "squares" (Cuadrados) y también "grid squares" (rejillas cuadradas). A su vez, estas cuadrículas se subdividen en nuevas cuadrículas de menor tamaño (de tercer nivel), que se identifican con el tercer par de caracteres (dos letras minúsculas: A a X) y se denominan "subsquares" (Subcuadrados).

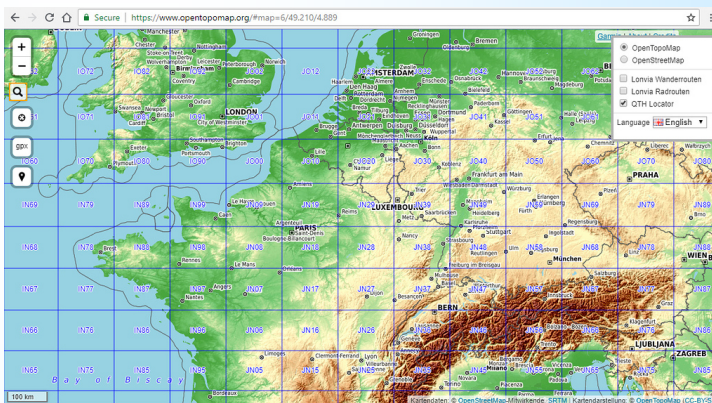

En la versión extendida, el cuarto par de caracteres (dos cifras: 0 a 9) permite subdividir las subcuadrículas (de tres pares de caracteres) en cuadrículas más pequeñas aún, los “extended square” (“cuadrados extendidos”), aumentando más aún la precisión de ubicación del sistema Locátor. Este cuarto par de caracteres no se suele usar, ya que no está contemplada oficialmente esta versión extendida en el sistema Maidenhead Locátor, pero proporciona más exactitud de la ubicación geográfica de una estación o lugar.

En un mapamundi de representación plana y proyección cilíndrica, como el de Mercator o el de Gall-Peters, las distintas divisiones aparecen como cuadrículas rectangulares en el mapa (y del mismo tamaño en el caso de los mapamundis Mercator), lo que da una apariencia de parrilla a un mapa Locátor mundial (de ahí lo de “Grid Locator”), pero dado que la Tierra es esférica, las divisiones locátor realmente no son rectangulares, incluso son triangulares en las zonas polares, y el tamaño de las divisiones depende de la latitud. Ello se debe a cómo están geográficamente definidas las cuadrículas locátor.

Según las necesidades y la precisión de la ubicación, el locátor puede ser especificado con uno, dos o tres pares de caracteres. Para operaciones en las bandas de HF suele ser suficiente usar locátors de 4 caracteres (identifican "squares" o cuadrículas de segundo nivel), mientras que para las bandas de VHF y UHF (de mucho menor alcance que las bandas de HF) se suelen emplear locátors de 6 cifras (identifican "subsquares"). Normalmente el cuarto par de caracteres (de la versión de Locátor extendida, que proporciona la máxima precisión de ubicación) no se suele usar. En cualquier caso, los caracteres en posiciones impares (primero, tercero y quinto) representan las coordenadas de longitud geográfica, mientras que los caracteres pares (segundo, cuarto y sexto) representan las coordenadas de latitud geográfica, y se alternan los pares de caracteres alfabéticos con los pares numéricos, tal como se ve en la figura 1.

FIGURA 1



Figura 1. Asignación de los caracteres en el sistema Locátor (extendido)

Para el primer par de caracteres, que identifican las cuadrículas de primer nivel o "grids", se emplean sólo letras, de la A a la R (18 letras utilizables), expresadas en mayúsculas. Para la longitud geográfica (primera letra), se parte de la línea horaria de fechas del Pacífico, esto es, del meridiano terrestre de 180 grados de longitud (el opuesto al meridiano de Greenwich), y en dirección hacia el este se asigna la primera letra, empezando por la letra A, cada arco de paralelo terrestre de 20 grados de longitud. Con las 18 primeras letras del alfabeto se cubren, pues, los 360 grados de la circunferencia terrestre.

Para la latitud terrestre (segunda letra), se asignan las 18 letras, desde la A hasta la R, una cada 10 grados de meridiano terrestre, partiendo del polo sur en dirección al polo norte.

Esto divide la superficie de la Tierra en 324 campos ("fields") o rejillas ("grids"), cada uno con un tamaño de 20° de arco de oeste a este, y de 10° de arco de sur a norte. Según esta notación, por ejemplo, el territorio peninsular de España estaría dentro de las rejillas IN, IM, JN y algo en la JM. Las islas Canarias están en la rejilla IL.

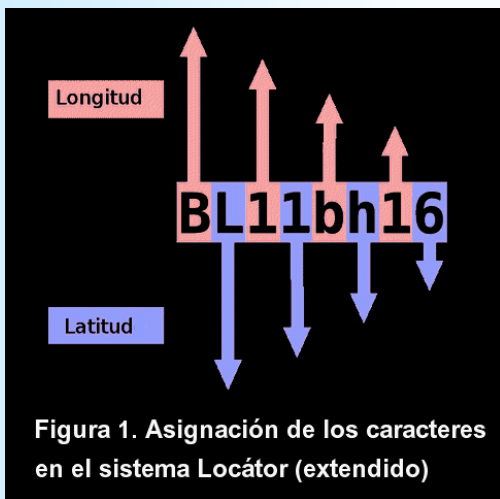
La figura 2 muestra las 324 rejillas del Locátor Maidenhead mundial que cubren toda la superficie terrestre, junto con las indicaciones de longitud y latitud terrestre.

FIGURA 2



Figura 2. Rejillas de primer nivel del Locátor Maidenhead mundial.

Para el segundo par de caracteres del Locátor, se usan las cifras 0 a 9, y lo que se hace es dividir cada una de las rejillas o cuadrículas de primer nivel en 100 cuadrículas más pequeñas (cuadrícula 10x10), denominadas "squares". Cada una de estas cuadrículas de segundo nivel tendrá un tamaño de 2 grados de arco de longitud geográfica por un grado

de arco de latitud geográfica. Y como en el caso anterior, los números se asignan desde el 0 al 9 desde el oeste hacia el este, para el primer caracter de este par, y desde el sur hacia el norte, para el segundo caracter de este par, esto es, comenzando por el ángulo inferior izquierdo (esquina suroeste) de la correspondiente rejilla de primer nivel, ver figura 3.

FIGURA 3

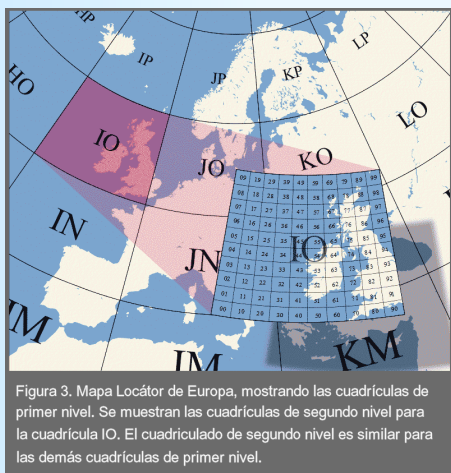

Finalmente, para el tercer par de caracteres se usan las letras "a" a la "x" en minúscula, para dividir las anteriores cuadrículas de segundo nivel ("squares") en 576 subcuadrículas más pequeñas llamadas "subsquares" (cuadrículado 24x24), asignándose los caracteres como en los casos anteriores: de la "a" a la "x" en dirección hacia el este (para el primer caracter del par) y en dirección hacia el norte (para el segundo caracter de este par), y por tanto comenzando en el ángulo inferior izquierdo (esquina suroeste) de la cuadrícula de segundo nivel. Cada una de estas subcuadrículas tendrá un tamaño de 5 minutos de arco de latitud geográfica y 2,5 minutos de arco de longitud geográfica (este último corresponde a 2,5 millas marinas. Recordatorio: Una milla marina, 1852 metros, corresponde a la longitud de arco de un minuto de la circunferencia terrestre).

Con estos tres pares de caracteres quedan definidas 32.400 subcuadrículas locátor para cubrir toda la superficie terrestre, y que permiten definir con una precisión bastante aceptable para el radioaficionado la ubicación geográfica de cualquier estación o lugar en la superficie terrestre. Pero si se requiere una mayor precisión en el locátor de una ubicación, y aunque formalmente no está definido en el sistema Locátor Maidenhead, se suele usar un cuarto par de caracteres, constituidos por las cifras 0 a 9, y que funciona similarmente al segundo par de caracteres. Con ello se subdividen las "subsquares" (cuadrículas de tres pares de caracteres) en 100 cuadrículas más pequeñas, pero esto ya es totalmente informal y raramente se utiliza.

Finalmente decir que aunque el Locátor pertenece al ámbito de la radioafición (de hecho fue ideado por los radioaficionados), bastantes receptores GPS actuales (no todos) han incluido la presentación de las coordenadas geográficas según el formato Maidenhead Locator de los radioaficionados como complemento al sistema tradicional de coordenadas latitud-longitud.

En Internet se encuentran convertidores entre coordenadas geográficas terrestres de latitud-longitud y ubicaciones locátor, principalmente en páginas web de radioaficionados. También hay aplicaciones para teléfonos móviles (celulares) para realizar estas conversiones y/o calcular el locátor actual del usuario (buscarlas como 'QTH Locator' o 'Grid Square').

Estaciones automatizadas de radioaficionado, como estaciones repetidoras, radiobalizas, etc... suelen transmitir junto con su identificación (su indicativo oficial o QRA), su ubicación (QTH) en el sistema Locátor. También, muchos radioaficionados indican en sus QSL la ubicación locátor de su estación. Sin embargo, en el otro gran ámbito de la afición a la radio que es la Banda Ciudadana (CB), el sistema Locátor es bastante desconocido y prácticamente no se utiliza.

Fernando Fernández de Villegas (EB3EMD)
Barcelona - España

Selvamar Noticias

NEW

* La revista del Radioaficionado

Diploma Aniversario Lanzamiento Estación Espacial MIR

Organizado por la Asociación Cultural Radioaficionados Costa Blanca, (ACRACB) con el objetivo de fomentar la radio-afición, y dar a conocer el aniversario del lanzamiento 1986 de la estación espacial MIR

Fecha: Desde el día 11 de Febrero 2022 a las 06:00 hora EA hasta el 20 de Febrero de 2022 a las 23:00 EA

Ámbito: Todas las estaciones del mundo en posesión de la correspondiente licencia de radioaficionado y estaciones SWL.

Bandas:

HF – 20, 40 y 80 m. Se podrá realizar un contacto por banda, modo y día, uno en 14 MHz, 7 MHz y otro en 3,5 MHz. (Sólo Fonía)

VHF – 145.425 Mhz.

DMR – TG – 21403 Provincial Alicante
CB – Canal 18 (27,175 MHz) (FM o USB) y Canal 37 (AM), Padrón.

PMR446 – Canal 5 (446,05625 MHz, FM estrecha, sin subtono)

1) Las estaciones nuevas que deseen adoptar un indicativo CB o PMR446 de la serie 30RKBnnn deben ponerse en contacto con la Asociación, que se lo asignará gratuitamente.
2) En esta edición, y con la intención de dar a conocer la radioafición al público en general, se invita a cualquier persona que posea un walkie-talkie de uso libre PMR446 homologado a participar, siempre cumpliendo la legislación vigente (potencia máxima 500 mW, antena original incorporada, FM estrecha).

Llamada: “CQ, Diploma Aniversario Estación Espacial MIR”.

Concurso: Cada estación colaboradora, otorgará según modalidades los siguientes puntos:



Ver diferentes puntuaciones en ; <http://www.acracb.org/>

Premio especial: Para las estaciones que más puntos obtengan en HF, VHF y DMR, se le obsequiará con el envío a su domicilio, de un diploma especial en Cartón Pluma sin coste alguno.

Entre todos los participantes sortearemos una cuota de Socio durante el 2022.

Los diplomas se descargarán desde la web de ACRACB en formato PDF, si alguien está interesado en recibirlo en Cartón Pluma tendrá que enviar 10€ en sellos para gastos de impresión y envío.

Asociación Cultural Radioaficionados Costa Blanca.

Apdo. correos 2117- 03080 Alicante

Para cualquier duda relacionada con este diploma, te dejamos las siguientes direcciones de correo para que te puedas dirigir al diploma en cuestión:

hf_diplomas@acracb.org HF

dmr_diplomas@acracb.org DMR

vhf_diplomas@acracb.org VHF

pmr@acracb.org PMR

cb@acracb.org CB

<http://acracb.org>



ANIVERSARIO ERC-12-ANV

Cada vez somos más los adeptos a las Modos Digitales, como podemos ver en los diferentes cluster donde se muestra, on line, las estaciones que están activas en fonía y las que están en digitales, además de la enorme cantidad de Diplomas que se emiten a través del programa UltimateAAC. Hasta el momento en que se escribe este artículo, llevamos más de 2,5 millones de Diploma emitidos y el número de inscritos a ERC superan los 8.500 radioaficionados de todos los rincones del mundo. Por esto y por ser ERC el primer Radio Club español en Modos Digitales, no podíamos dejar pasar la ocasión, un año más, de celebrar nuestro 12 Aniversario con el indicativo del Radio Club EA5RKE, saliendo en todos los Modos Digitales en los que se vea actividad.

EUROPEAN ROS CLUB cumple este año los doce de su creación, por esta razón se ha creado el Diploma 12 ANIVERSARIO ERC dirigido a todos los radioaficionados del mundo dedicados a los MODOS DIGITALES con arreglo a las siguientes



BASES

Nombre del Diploma: ERC-12-ANV

Manager: YC2DSV

- 1.- Este Diploma está abierto a todos los radioaficionados del mundo y SWL.
- 2.- Serán válidos todos los QSO realizados el indicativo de ERC, EA5RKE, entre el 2 de febrero a las 00:00 horas y el 31 de diciembre a las 23:59 horas UTC de 2022.
- 3.- Las bandas de aplicación serán las de 2, 6, 10, 12, 15, 17, 20, 30, 40, 60, 80, y 160 metros, dentro de los márgenes adjudicados por la IARU para Modos Digitales.
- 4.- Será válido un contacto por día en diferente banda y diferente modo con la estación emisora EA5RKE.
- 5.- Este Diploma consta de tres categorías:
BRONCE: con 2 contactos.
PLATA: con 3 contactos.
ORO: con 5 contactos.
- 6.- Los operadores de la estación EA5RKE, Socios de ERC otorgantes para este diploma son: EA4DCU EB5AG EA8IM
- 7.- ERC se reserva el derecho de asignar más operadores si fuera necesario.
- 8.- Este diploma se podrá descargar desde la página WEB de European Ros Club.
- 9.- Las estaciones SWL Hay que mandar un E-mail con su indicativo, , para la confección del diploma, así como los datos de los diferentes contactos a la dirección de E-mail.- diplomaserc@gmail.com

DISEÑO- YB4FIK

Desarrollo de software – YC2DSV

Webmaster – YC3FPI





EA7JOU



EA7FMT

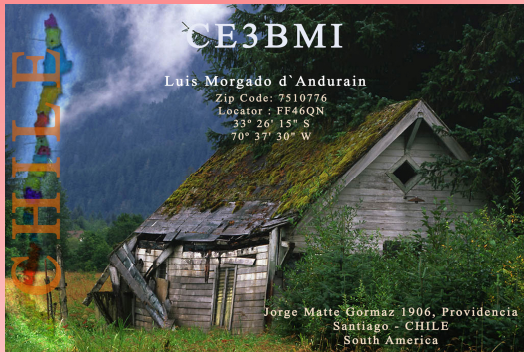

CE3BMI

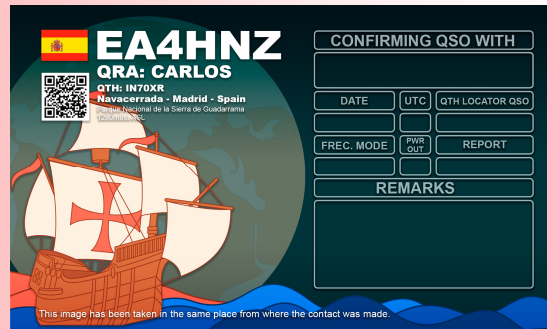

EA4HNZ

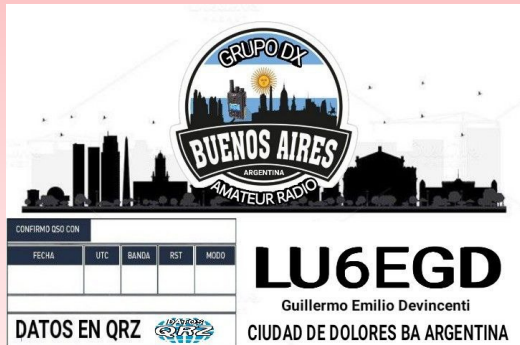

LU6EGD



LU8DFV



EA8C



EA7KQK

Selvamar Noticias

NEW

* La revista del Radioaficionado

La QSL Viajera

La QSL Viajera sigue su camino, Chile, México, Argentina, Puerto Rico, Italia, India, España, Cuba.
Tal vez seas tu el próximo.

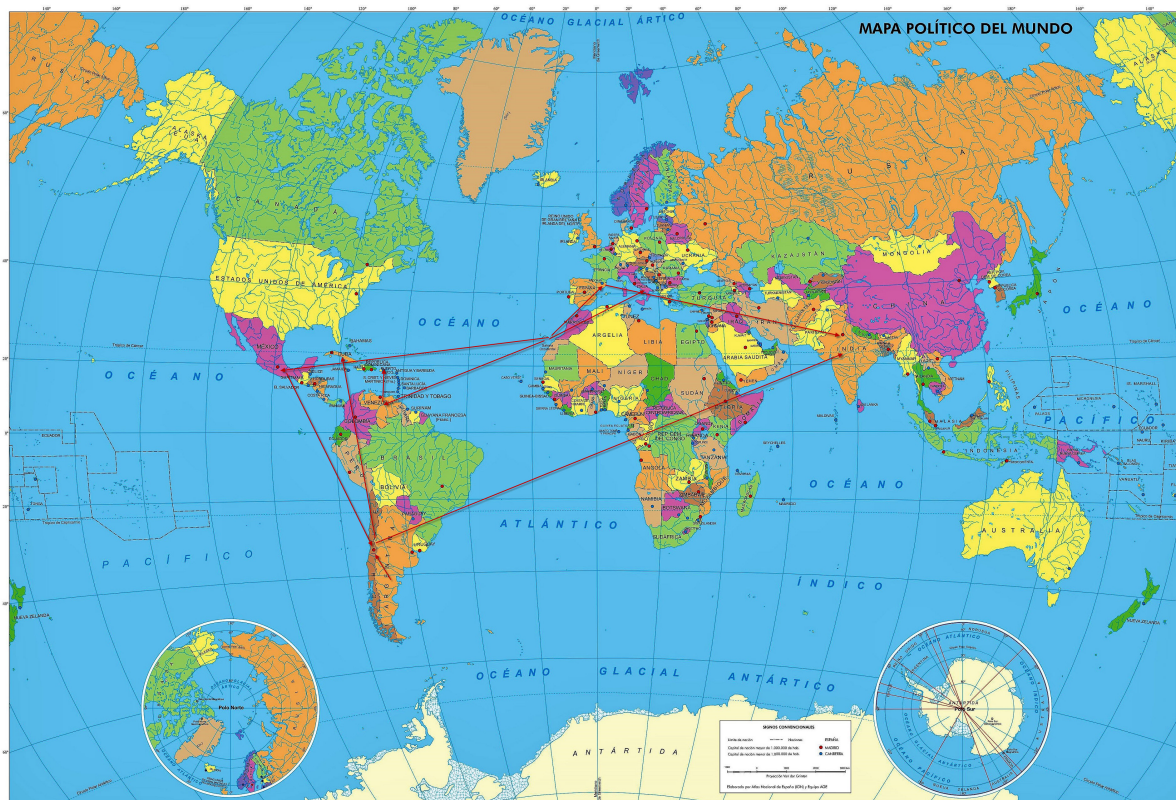

Date Date Country Sign	Date Date Country Sign	Date Date Country Sign	Date Date Country Sign	Date Date Country Sign
Date Date Country Sign	Date Date Country Sign	Date Date Country Sign	Date Date Country Sign	Date Date Country Sign
Date Date Country Sign	Date Date Country Sign	Date Date Country Sign	Date Date Country Sign	Date Date Country Sign
Date Date Country Sign	Date Date Country Sign	Date Date Country Sign	Date Date Country Sign	Date Date Country Sign

Gracias por tu colaboración.
Thank you for your collaboration.
73.
Jose EA8DJT - Manolo EA8DHQ - Saül EA8MU

Selvamar Noticias

NEW

* La revista del Radioaficionado

Actividades y Activaciones

"RADIO CLUB FARAONES INTERNACIONALES AC. y LA DELEGACIÓN DE TIJUANA"

Tienen el honor de invitar a toda la Familia Oncemetrista y Radio Club Estaciones Independientes, a nuestro

XX Aniversario

Que se llevará a cabo el día 26 de febrero de 2022, en Privada 7 Poniente #100 - A, C.P. 75100, Tepalaco, Puebla.

Tel. 667 6317516 U. 801 Calero

LU7AA
AMSAT Argentina
Otorga este Certificado a:

LU7EA
AMSAT Argentina
SAMPLE EJEMPLO
F. finalizado los requeridos a su obtención

LO-19 LUSAT
Per Satellite Argentina
Lanzado el 22 de Enero de 2022

GERTLU SAT 1022021
Buenos Aires 18 de febrero 2021

32 ANIVERSARIO DEL LUSAT BASE ESPERANZA - ANTÁRTIDA - LU7V

ROYAL BELGIAN AMATEUR RADIO UNION

UBA CW DX CONTEST

Let your fingers talk!

26 - 27/02/2022

AMERICAN LIGHTHOUSE WEEKEND R.C. GRUPO DX AMTA BLANCA ARLHS.COM

XIVª Edición

"FIN DE SEMANA DE LOS FAROS AMERICANOS"

del Viernes 18 al Domingo 20 de Febrero de 2022

LU3GDT Tere (ex lu3wdt)

Actividad echolink través de las conferencias *aeld-esp* *ea1spain* *atacama* noroeste* los días 1 y 2 de febrero

El horario sería de 17 a 18 horas UTC.

Con ocasión de cumplirse el 144 aniversario de la ciudad de Resistencia, capital de la provincia del Chaco, Argentina.

Para obtener dicha qsl digital no será necesario la confirmación del contacto, puesto que yo cargare la información del correspondal.

Solamente que estén sus perfiles en qrz.com, para obtener de allí sus correos electrónicos y enviárselos la qsl.

Happy Valentine's Day!

Activación por Echolink, 14/02/2022 a las 16:30 - 18:00 UTC

Conferencias hermanadas

EA1SPAIN EA1SPAIN AELD-ESP

aeldesp@gmail.com www.aeld-esp.com

EA4HAG

Conferencias hermanadas

Del 17 al 12 de febrero
16-18H-EA
15-17H-UTC

RECORDANDO A JULIO VERNE

LE MONDE EN COURS

Julio Verne; Nantes 8 de Febrero 1828, Escritor francés considerado el fundador de la moderna literatura de ciencia ficción.

ANDALUCIA POR SI ESPAÑA Y LA HUMANIDAD

28 DE FEBRERO DIA DE LA COMUNIDAD AUTONOMA ANDALUZA

HUELVA SEVILLE CÁDIZ MALAGA GRANADA ALMERIA JAEN CORDOBA

ANDALUSIA

QRZ: AELD-ESP QRA: EA1SPAIN

Selvamar Noticias

NEW

* La revista del Radioaficionado

Actividades y Activaciones

21 AL 27 DE FEBRERO

SEMANA DE LOS SIMPSON

Marge



CONFERENCIAS HERMANADAS		QRZ	QRA	QTH
UTC	DATA	BANDA	MODO	
		FM	ECHOLINK	
OBSERVACIONES:		LOS AUTOS LOCOS		

Homer



CONFERENCIAS HERMANADAS		QRZ	QRA	QTH
UTC	DATA	BANDA	MODO	
		FM	ECHOLINK	
OBSERVACIONES:		LOS AUTOS LOCOS		

Lisa



CONFERENCIAS HERMANADAS		QRZ	QRA	QTH
UTC	DATA	BANDA	MODO	
		FM	ECHOLINK	
OBSERVACIONES:		LOS AUTOS LOCOS		

Maggie



CONFERENCIAS HERMANADAS		QRZ	QRA	QTH
UTC	DATA	BANDA	MODO	
		FM	ECHOLINK	
OBSERVACIONES:		LOS AUTOS LOCOS		

Bart

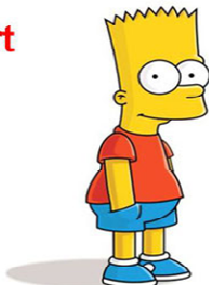

CONFERENCIAS HERMANADAS		QRZ	QRA	QTH
UTC	DATA	BANDA	MODO	
		FM	ECHOLINK	
OBSERVACIONES:		LOS AUTOS LOCOS		



Conferencias hermanadas

EA1SPAIN *AELD-ESP*
aeldes@gmail.com - www.aeld-esp.com

ECHOLINK

Conferencias hermanadas

EA1SPAIN *AELD-ESP*
aeldes@gmail.com - www.aeld-esp.com

Selvamar Noticias

NEW

* La revista del Radioaficionado

La Revista "Selvamar Noticias"

Siempre que se inicia un proyecto, asaltan las dudas, pero la ilusión por llevarlo a cabo prevalece. 24 son ya las entregas de esta humilde publicación hecha por y para radioaficionados.

24 meses de “no llegamos”, 24 meses de “revista acabada”, 24 meses de elogios y críticas.

Pero de una cosa podemos estar seguros, la revista seguirá por el tiempo, cada día con más ilusión, con más amigos que colaboran.

En ocasiones no podemos publicar todo lo que nos envían o cometemos errores, pedimos disculpas.

Desde la redacción de Selvamar Noticias queremos daros las gracias e invitaros a seguirnos en las diferentes actividades.

selvamarnoticias@gmail.com

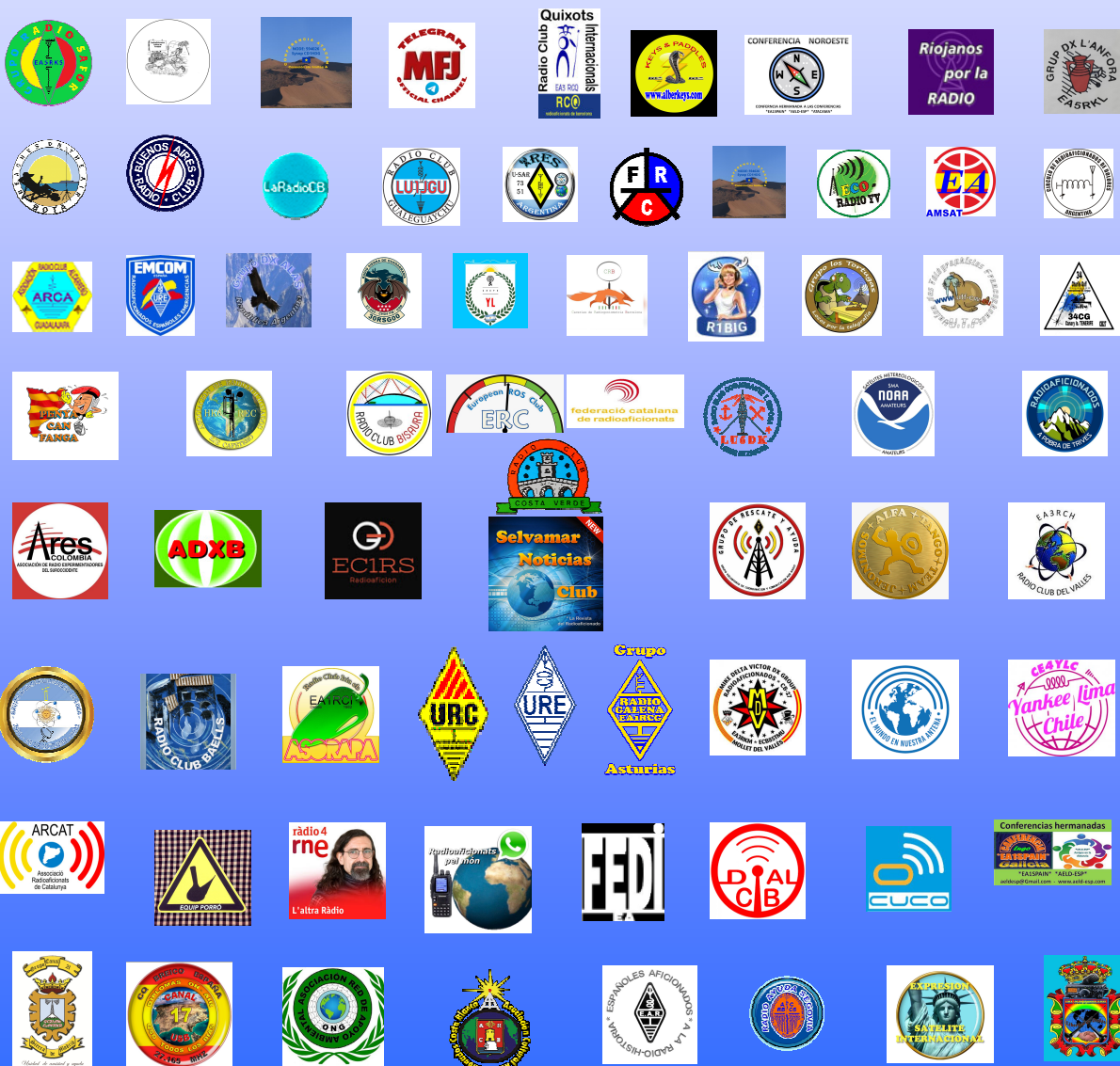

Old Man sabe que te apasiona la radioafición y por eso Selvamar Noticias se esfuerza en buscar contenidos atractivos para ti. Tus sugerencias y aportaciones son siempre bien recibidas. ¡Contamos contigo!

