

Nº 47

**Enero
2024**

Selvamar Noticias

NEW

* La revista del Radioaficionado

FELIZ 2024

**Antenas Eficientes
para Actividades
SOTA, POTA y BOTA**

**¿Qué tiene de
bueno la
radioafición?**

**Puesta a tierra
eficiente en
Radio
comunicaciones
(PARTE 1)**

**Biografía de un
recuerdo
“Escuela de ra-
dio MAYMO”**

**Nueva versión
del CN-FRC
PSK MAIL**

**Repetidor de
HADES-D
abierto al
público
(16/12/2023)**

**Preamplificador
-compresor para
micrófono.**

**DIBUJOS SOBRE
LOS COMIENZOS
DE LA RADIO.**

**Red de Emergencia de la FRC en
Congreso Internacional de Desastres**

Portada de este mes:

Imagen cedida por:
Courtney J "CJ" Chiasson
W6AMO
Participando en su premio
Rover POTA



Dirección.

EA3IAZ - Manuel Carrasco Serra
EA3IEW - Juan José Martínez González
Relaciones Publicas
EA3DUR - Josep M^a Serrano Jorda



Selvamar Noticias

C/Tuca N° 27
17412 - Maçanet de la selva
Girona

Email: selvamarnoticias@gmail.com

Deposito Legal: ISSN: 2696-9203

Las publicaciones en soporte digital, no deben llevar número de depósito legal, tal y como indica la legislación vigente: [Real Decreto 635/2015, de 10 de julio, por el que se regula el depósito legal de las publicaciones online](#). Pero todas las publicaciones de Selvamar Noticias están depositadas en el repositorio COFRE (Conservemos para el Futuro Recursos Electrónicos), que es un repositorio seguro de la Biblioteca de Cataluña para conservar los documentos digitales que forman parte del patrimonio bibliográfico nacional.

Redacción y Edición

XQ1ROA - "Tuty" Carmen Fortuño
XQ4NUA - Leticia San Martín
EA8MU - Saúl García
XE1YYG - Verónica Morales

Colaboradores:

EA2DVN - Txemi
Echolink y actividades
Manolo "Meteorito"
Sección CB
SMA-NOAA-AMATEURS
Radio. meteorología y Satélites.
LU7DSY Carlos Almirón
Actualidad
Isi/EA4DO
Historia de la radio

Selvamar Noticias no se hace responsable de los contenidos firmados por sus autores, ni tiene por que compartir sus opiniones.



Dirección postal:

Selvamar Noticias

C/ Ciutadans N° 4
08490 - Tordera
Barcelona

Queridos compañeros. NOVEDAD, ahora podéis colaborar con la Revista Selvamar Noticias.



Cómo?, pues podéis hacer donativos voluntarios a través de nuestra página Web.

Colaborareis haciendo posible una mejor publicación, una mejor difusión y unos mejores contenidos.

Así que animaros y hacer vuestras contribuciones voluntarias, no os arrepentiréis.

Os esperamos.

Estos son los sitios donde nos puedes encontrar :

Twitter:

https://twitter.com/selvam_noticias

Web:

<https://selvamarnoticias.com/>

Youtube:

<http://www.youtube.com/channel/UCaRmvW3-uvIlnfkgvWfCEog>

Telegram:

https://t.me/joinchat/KeJtWhA_A6MAMnqfzoWfQ

Whatsapp:

<https://chat.whatsapp.com/CQgR45CNXKf67aqHsnZOe0>

Facebook:

<https://www.facebook.com/groups/2203844033094625>

Instagram:

<https://www.instagram.com/selvamarnoticias/>

Correo electrónico:

selvamarnoticias@gmail.com

Preamplificador-compresor para micrófono.

La alta tecnología de los transeptores actuales deja pocos resquicios a que el aficionado pueda efectuar mejoras. Si nos decidimos a abrir nuestro equipo solemos maravillarnos por el alto grado de miniaturización y volvemos a cerrarlo con la sensación de no saber del todo qué es lo que hemos visto ahí dentro y sólo podemos optar a tratar de mejorarlo con accesorios que, en general, Compramos y que poco o nada suelen aumentar las prestaciones del equipo pero que adaptan sus características a nuestras necesidades o peculiaridades operativas. En mi caso, después de agregar a mi IC-706MKII el DSP opcional (la única vez que lo abrí), decidí comprar un nuevo micrófono, ya que el original, aunque efectivo, es poco estético y de mano.

Siempre había querido tener un Shure 55SH, con su estética de los años 50, pero con las prestaciones adaptadas a los estándares de calidad actuales. Una opción era adquirir alguna de las recreaciones específicas para radioaficionados que de él se han hecho, pero lo descarté porque no quería renunciar a poder utilizarlo en menesteres musicales. La curva de respuesta de frecuencias de este micrófono es de muy alta fidelidad, pero el bajo nivel de señal que entrega - mucho menor que la del electret original de ICOM- representa un problema a la hora de adaptarlo al transeptor. Se imponía añadir un preamplificador, con corrección tonal para adecuarlo a mi voz y, ya puestos, la capacidad de comprimir la señal resultante para utilizarlo en transeptores que no incluyen en su sección de BF un

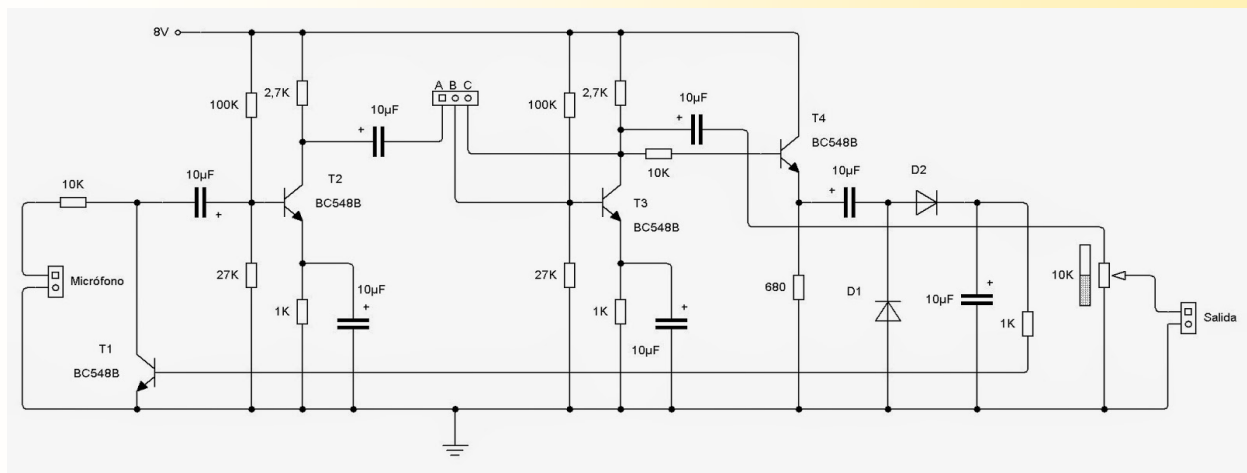

compresor o un procesador, tan frecuentes en los equipos modernos. como el IC-706MKII.

Si analizamos el circuito podemos ver que es muy simple, sin circuitos integrados ni componentes críticos, ya que casi cualquier transistor NPN de silicio puede servir y los valores de resistencias y condensadores pueden variar dentro de márgenes bastante amplios. He utilizado el BC548B porque está especialmente preparado para preamplificar audio dada su baja figura de ruido.

La primera figura muestra el esquema, que consta de dos etapas amplificadoras en clase A prácticamente idénticas (T2 y T3). Entre ellas se intercala la red de filtrado de frecuencias de la segunda figura y dos transistores (T1 y T4) que comprimen la señal resultante. La ganancia en tensión de ambas etapas está alrededor de 10, la primera para poder aumentar convenientemente la señal del micrófono y la segunda para contrarrestar las pérdidas de la red de ecualización, con el paso posterior por un potenciómetro de volumen.

Para lograr la compresión, la señal de salida tomada del colector de T3 es amplificada por T4 y rectificada por dos diodos de germanio (D1 y D2). A su salida se encuentra una tensión positiva que aumenta cuanto mayor es la amplitud de la señal de entrada del preamplificador. Con ella se polariza la base de T1, que deriva la señal del micrófono hacia masa cuanto mayor es el voltaje, lográndose de este modo el efecto de compresión. Si se desea variar la tensión de control de T1 sólo es necesario cambiar la resistencia de 1kOhm de su base o sustituirla por una resistencia ajustable. Si queremos disminuir el tiempo de respuesta del compresor se puede cambiar, e incluso eliminar, el condensador unido al cátodo de D2 y la citada resistencia.

En el esquema de la segunda figura, el potenciómetro de la parte superior de la red Baxandall controla las frecuencias graves, el medio las medias y el inferior las agudas.

En mi caso realizó el circuito dividido en dos placas de prototipo para adecuar el acceso a los controles de tono y al espacio dentro de la caja. Nada impide realizar un circuito impreso adecuado, lo que puede hacer más cómodo el montaje para quienes estén acostumbrados a los kits.

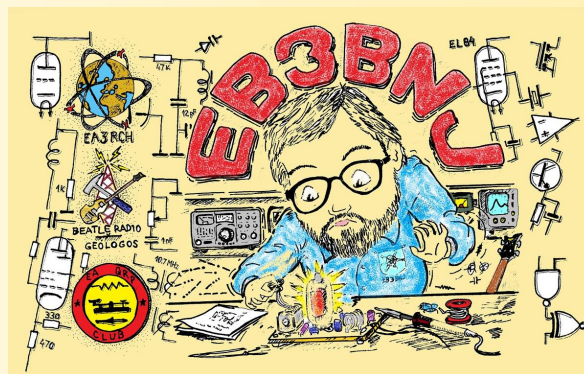
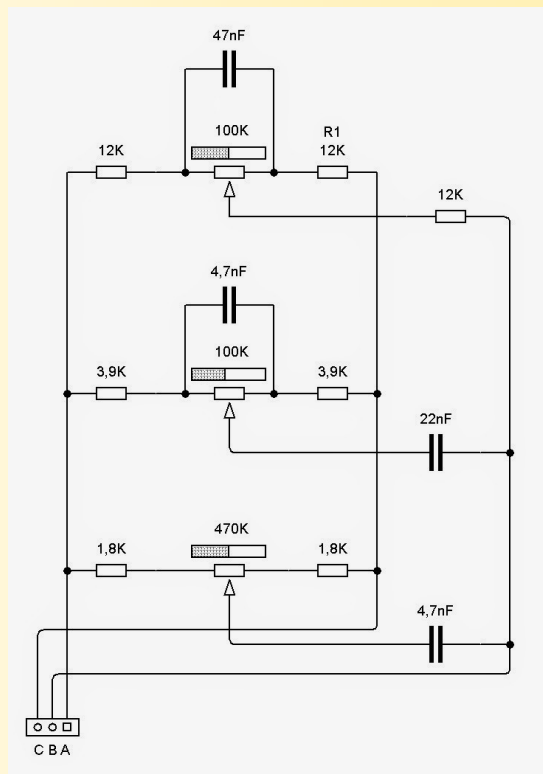

Publicado por EB3BNJ
<https://eb3bnj.blogspot.com/>

AVENTURAS DE RADIO TAMBIEN DISPONIBLE EN:

locura digital

AVENTURAS DE RADIO - Conectando con el mundo a través de la radio -. Es el primer libro



que publica SELVAMAR NOTICIAS. En este libro se narran historias reales de radio de una forma sencilla y amena, Este libro nace de la mano de dos amantes de la radio: Manuel Carrasco Serra (EA3IAZ) y Juan José Martínez González (EA3IEW) y cuenta con las ilustraciones realizadas por Josep María Hontagas (EA3FJX). Con este libro y estos relatos, los autores han querido resaltar los valores que son

intrínsecos a la radioafición y que tanto radioaficionados como cualquier persona reconocerá fácilmente, ya que son totalmente aplicables en cualquier aspecto de la vida cotidiana. Este libre quiere dar a conocer la radioafición de una forma coloquial, cercana y sin tecnicismos, comprensible y entendible para todos los públicos. Editado por UNO EDITORIAL consta de 129 páginas de entretenida lectura.



AVENTURAS DE RADIO - Conectando con el mundo a través de la radio -. Es el primer libro que publica SELVAMAR NOTICIAS. En este libro se narran historias reales de radio de una forma sencilla y amena

✓ DISPONIBLE

19,90€

IVA incluido

16,45€ s/IVA

<https://www.locuradigital.com/novedades/aventuras-de-radio-conectando-con-el-mundo-a-traves-de-la-radio.htm>

DIBUJOS SOBRE LOS COMIENZOS DE LA RADIO.

DIBUJOS SOBRE LOS COMIENZOS DE LA RADIO.- La nueva dimensión del sonido “radiotelefónico” que permitió mayor socialización: “altos parlantes”, “bocinas reproductoras”, “alta voces”... (y XII/XII).

En las publicaciones del 14, 17 y 21/09/22 se vio que para escuchar la telegrafía y telefonía sin hilos en sus inicios fue necesario el empleo de auriculares o “cascos”, estando obligados todos los “sinhilistas” a unirse al aparato receptor mediante el correspondiente “cordón”, eran “galenistas” o “lampistas”.

Al igual que hoy día, tal cable no sólo aisló al

“escuchófilo” de la familia, sino que le impidió disfrutar del baile en los “radio-conciertos” a modo de cómo lo hizo ocasionalmente al escuchar los discos en su gramófono de cuerda.

Si importante fue el paso que dieron algunos de dejar de oír la “radiotelefonía” con galeña o “cristal” para introducirse en la tecnología de las “lámparas” vistas anteriormente, que amplifican el sonido llegado al detector,

también fue aprovecharse de tal característica para entrar en una nueva dimensión sonora que conllevó total libertad.

Poco a poco los altavoces y receptores de radio fueron saliendo de las ciudades para información y entretenimiento en viviendas rurales y también con la finalidad de disfrutar de su música en las relajadas excursiones al campo, en las que tampoco faltó la tienda de campaña. Más según la viñeta publicada en la revista “Antena” de marzo de 1932, la radio llegó, incluso, a las plantaciones de lo que entonces fue Guinea Española, hoy Guinea Ecuatorial.

Por otra parte, el dibujante lanzaroteño Ramón Manchón Herrera hizo ver en 1924 a los lectores de “Radio Sport” otra de las ventajas de la T.S.H. – Telefonía Sin Hilos.

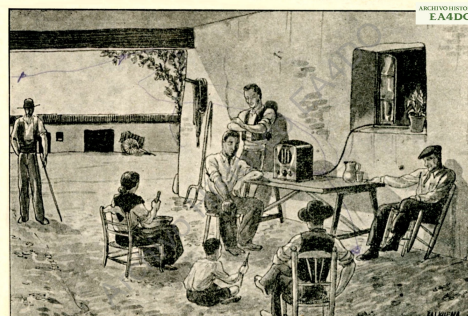

Radioelectricidad (octubre 1938)

28 Radio Sport 5 de Mayo de 1924

VENTAJAS DE LA T. S. H.
(Telefonía Sin Hilos)



—Es la voz de tu mujer...
—Menos mal que no nos ha visto.



Isi/EA4DO

<https://www.radioclubhenares.org/nuestra-historia/>

<https://www.facebook.com/archivohistoricoea4do/>

<https://www.instagram.com/archivohistoricoea4do/?hl=es>.

LAS MEGA-ENCUESTAS DEL MES

El resultado se basa en las opiniones de los participantes en la encuesta, siendo su votación por la que ellos consideran mejor.

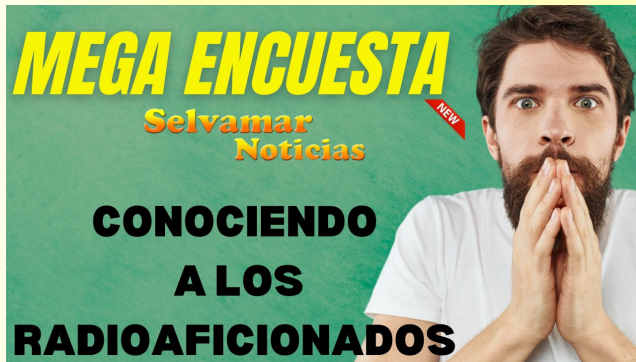

<https://youtu.be/9ADYm4RrmSE>



<https://youtu.be/nY5W60Rnsnk>



<https://youtu.be/N1eeYC8W9bs>



<https://youtu.be/T1P7iH-MgFw>

Selvamar Noticias

NEW

* La revista del Radioaficionado

Inteligencia artificial



Podrías hacer algunas imágenes de radioaficionados con emisoras



QLS
MANAGER
INCLUIDO





Club Selvamar Noticias

Como ya sabéis la revista Selvamar Noticias se ha caracterizado desde sus inicios por no incorporar publicidad y por ser gratuita.

Esto hace que muchas de las ideas requieran de un aporte económico del cual no disponemos, por lo que planteamos la idea de Club Selvamar Noticias.

¿Qué es el Club Selvamar Noticias?

El Club Selvamar noticias es una sección de la revista en la que los seguidores y amigos de la revista colaboran en su crecimiento, difusión, participación en eventos, asistencia a ferias y mercados y demás.

Se trata de un tipo de mecenazgo, desinteresado y altruista gracias al cual la revista continuará siendo gratuita y libre, y podrá participar en actos culturales, científicos, y de divulgación de nuestra afición, podrá también realizar concursos, actividades, retos, participar en ferias, mercados y eventos varios.

¿Qué consigo siendo del Club Selvamar Noticias?

En primer lugar, estarás informado de actividades, noticias y otras muchas cosas del interés del radioaficionado.

Como ya sabéis la unión hace la fuerza y esta será una de las bazas para que los miembros del Club Selvamar Noticias puedan tener informaciones de primera mano, asesoramiento, colaboraciones y otras opciones que nos ira deparando el futuro.

¿Cuánto cuesta ser socio del Club Selvamar Noticias?

Somos conscientes de que estamos pasando por una mala época económica y por ello hemos creído conveniente poner una cuota mínima anual de 5€. Evidentemente tiene un carácter voluntario.

¿Para qué se usarán las cuotas?

En primer lugar, para establecer la revista legalmente en el lugar que le corresponde.

Para continuar con la difusión de la radioafición en ferias, mercados, eventos.

Para poder seguir realizando concursos, actividades, retos, etc.

¿Como me puedo hacer del Club Selvamar Noticias?

Tan sencillo como realizar una aportación mínima de 5€ al nº de cuenta que encontrareis en la página:

<https://selvamarnoticias.com/>

Donde deberás incluir el nombre completo y enviar copia a selvamarnoticias@gmail.com

La cuota corresponderá a el año 2024



NFC INTRO. (Parte 2)

La secuencia de interrogación dura unos 700 us y en este caso se transmite a una velocidad de 106 Kbs con un índice de modulación del 10%.

Modos NFC

Existen varios comandos para establecer comunicación entre el encuestador y el oyente. Una vez vinculados, acuerdan la velocidad y protocolo según su disponibilidad y se inicia el intercambio de información adecuada a la aplicación actual.

NFC-A

POLL : comando ALL_REQ.
Tiene una duración de unos 85 us a una velocidad de 106 Kbs con modulación 100% ASK usando codificación Miller.

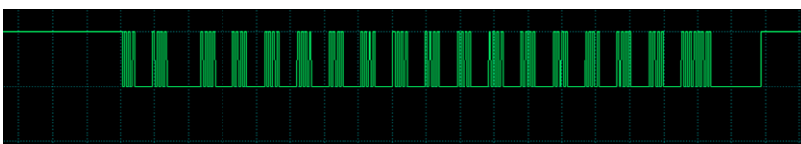
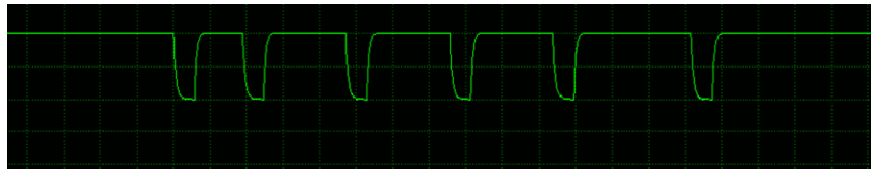

ESCUCHAR: comando SENS_RES. Dura unos 189 us a una velocidad de 106 Kbs con modulación AM \approx 10% usando codificación Manchester.

NFCB

ENCUESTA: Comando ALLB_REQ. Tiene una duración de unos 689 us a una velocidad de 106 Kbs con modulación AM \approx 10% usando codificación NRZ-L.

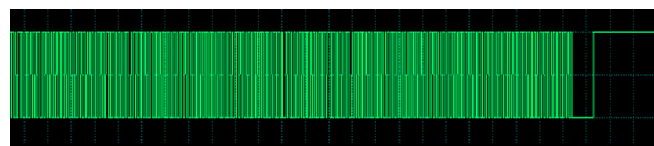
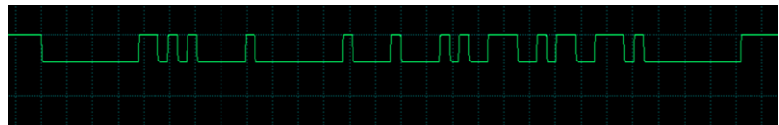

LISTEN (parcial): comando SENSB_RES. Dura alrededor de 1633 us con codificación NRZ-L.

NFCF

ENCUESTA: comando SENSF_REQ.
Tiene una duración de unos 607 us a 212 Kbs con modulación AM \approx 10% y codificación Manchester.

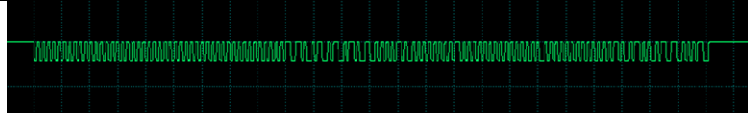

ESCUCHAR: comando SENSF_RES. Dura alrededor de 1062 us con codificación Manchester.

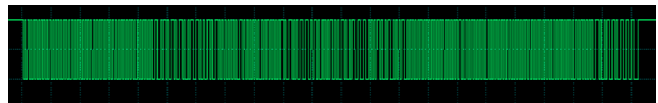

TARJETA COMUNICACIÓN MÓVIL-TRANSPORTE.

En la imagen vemos la comunicación entre un teléfono móvil y una tarjeta de transporte Mifare. Los enlaces se producen cada 150 ms y abortan ya que el móvil no entiende el protocolo Mifare.

Detalle de una trama (sólo la parte móvil) que utiliza NFC A. Se envían comandos y se aborta el enlace cuando no hay acuerdo sobre el protocolo.

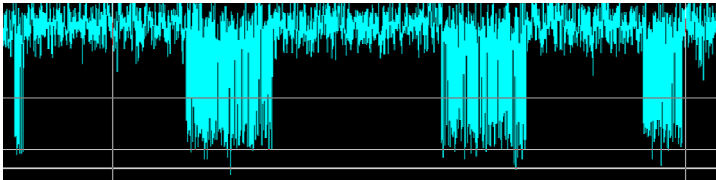
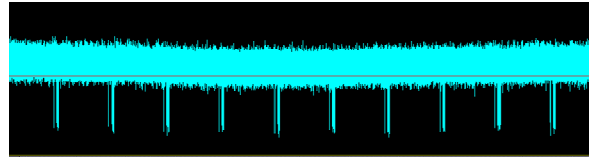

Secuencia de lectura de la tarjeta de transporte de la Comunidad de Madrid mediante un teléfono móvil.

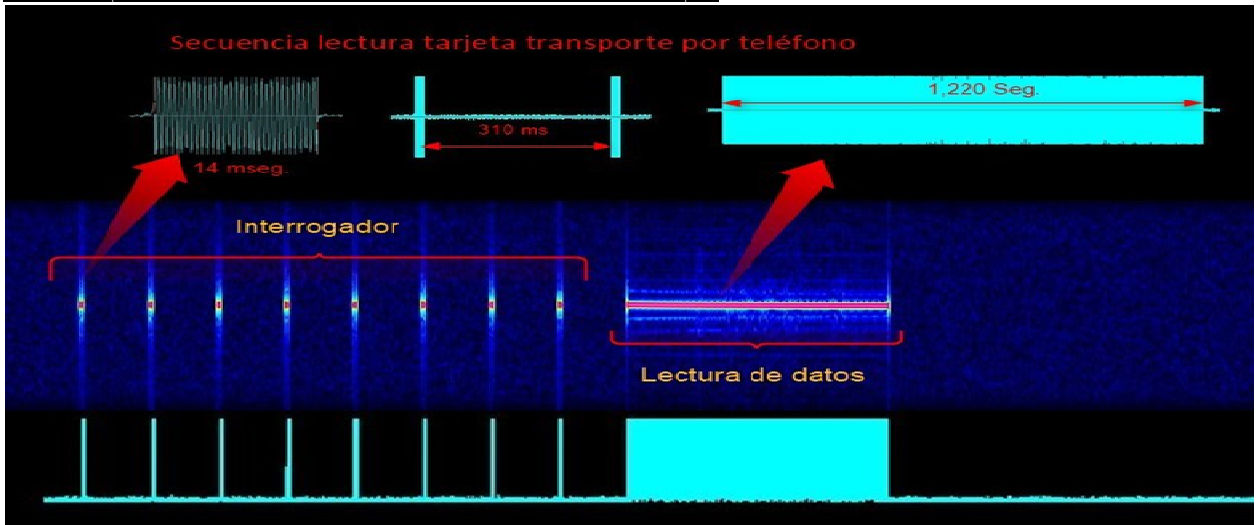

Saludos.
Angazu & Rapidbit.

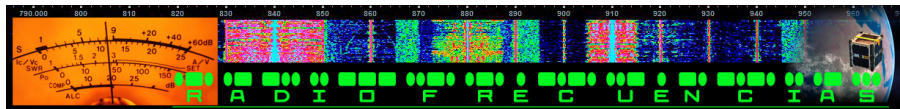

CURIOSIDADES

La mayoría de los operadores aficionados saben que "YL" en Hamese significa "jovencita", es decir, operadora. Menos conocido hoy en día es "XYL", que hace décadas se refería a una ex joven, implicando ya sea una mujer mayor o la esposa de un Ham. Según el servicio de búsqueda de distintivos de llamada en línea del Sistema de Licencia Universal (ULS) de la FCC, el distintivo de llamada del poeta laureado [K8AOU](#) de *Popular Electronics* ya no está asignado a nadie, por lo que está en juego.

Si hay un YL por ahí que quiere un distintivo de llamada notable, esto podría ser digno de su consideración. Cuando publiqué este artículo por primera vez en 2014, el distintivo de llamada se había asignado a un OM ("anciano", es decir, operador masculino).

En este momento el indicativo K8XYL esta asignado a
Corrinna L Klebs de California



Fred Lloyd, AA7BQ, cuenta su historia y como creó qrz.com, la biblia en línea de los radioaficionados de todo el mundo.

Traducción Carlos Almirón LU7DSY

QRZ.com es un sitio web ampliamente reconocido y utilizado por la comunidad de radioaficionados en todo el mundo. Fundado por Fred Lloyd, AA7BQ, este recurso en línea se ha convertido en un centro de información invaluable para los radioaficionados, ofreciendo una amplia gama de servicios y recursos que facilitan la comunicación y la interacción entre los entusiastas de la radioafición.

Esta es la historia de Fred Lloyd, AA7BQ, y de QRZ.com contada en primera persona

"Me convertí en un aficionado a la tecnología a una edad temprana. Cuando tenía 17 años, colaboraba durante el verano con mi tío John, KC5UNF, que dirigía un pequeño taller de reparación de televisores en el área de Phoenix. A partir de ese momento me enganché a la tecnología y finalmente me abrí paso en la industria informática, donde he trabajado de forma remunerada durante más de 30 años.

Me interesé por primera vez en la radio a principios de los años 70, cuando había muchos equipos CB usados (tipo tubo) baratos. Obtuve mi licencia CB con el indicativo KEU2408. Me aburrí rápidamente y al cabo de un año ya estaba fuera del aire.. En ese momento tenía interés en la radioafición, pero no pude dedicarle lo suficiente como para sentarme y aprender el código Morse. En 1975 obtuve mi permiso de operador de radiotelefonía de primera clase. En 1988 ya estaba harto de que me negaran el placer de disfrutar de la radioafición y entonces tomé la decisión de comprometerme. Me senté y me obligué a aprender el código Morse, al que me había resistido todos esos años. Hice mi primera prueba el 7 de enero de 1989 en Cupertino, CA. Ese día aprobé el código de 5 palabras por minuto (con manos temblorosas) y los exámenes escritos de Principiante (2), Técnico (3A) y General (3B).

Mi licencia de Técnico, N6UFT, fue emitida el 31 de enero de 1989. Cuando llegó unos días después, hice mi primer QSO en 40 metros CW (para entonces, CW era un objetivo personal). Había muchos repetidores excelentes de 220 MHz en el Área de la Bahía en ese momento, y cada canal disponible tenía un repetidor.

Tres semanas después, pasé a la clase avanzada cuando aprobé CW a 13 palabras por minuto y los exámenes escritos. Pedí un nuevo indicativo y me concedieron KJ6RK, que afortunadamente sonaba bien en CW. En abril de ese año, mientras asistía al festival mensual de Foothills College, tomé los exámenes de Clase Extra por un desafío. Leí la guía de estudio escrita mientras esperaba en la fila y aprobé el examen, pero luego no pasé la prueba de morse por un carácter.

Después de repasar un poco más el código, superé la prueba de 20 palabras por minuto y obtuve mi licencia de clase Extra el 13 de mayo. Fue una temporada de primavera muy ocupada para mí y la pasé genial. Mantuve el indicativo KJ6RK hasta que me mudé a Arizona más tarde ese mis-



mo año y me otorgaron AA7BQ.

Mi vida como experto en informática comenzó entre principios y mediados de los años 80 con computadoras de placa única y los primeros sistemas operativos como CP/M. Me convertí en reparador certificado de Apple e IBM y estuve en San Francisco para el lanzamiento del primer Macintosh. También asistí a la escuela de reparación de PC IBM por la misma época.

Trabajando en Colorado Springs, logré mantener dos trabajos al mismo tiempo, uno en la tienda de informática local y el otro en TRW, Inc., donde trabajaba como técnico en electrónica. Con el tiempo, me involucré en las unidades de disco óptico (con la friolera de 100 MB de almacenamiento en ese momento) y eso me llevó a Rhode Island y un año después a Silicon Valley, donde terminé uniéndome a Sun Microsystems en enero de 1988.

En 1992, participé en un grupo de noticias de Internet llamado rec.radio.amateur, donde aprendí mucho sobre la afición de otros radioaficionados de todo el mundo. En ese momento no existía la World Wide Web y la mayor parte de Internet era principalmente correo electrónico, grupos de noticias y descargas FTP.

Allí me enteré que se podía comprar la base de datos de indicativos de EE. UU. al gobierno por unos 700 dólares, pero era un precio que pocos estaban dispuestos a pagar. Esto me hizo pensar: ¿Qué pasaría si alguien comprara una copia y luego la dividiera con suficientes personas para recuperar el costo?

Hice exactamente eso y antes de darme cuenta estaba haciendo copias en cinta digital y enviándolas a todo el país. Hicimos unas 100 copias de los datos y las vendimos a 20 dólares cada una, lo que cubrió todos nuestros costos.

Con mi copia de la base de datos, inicié un tablero de anuncios de acceso telefónico en el área de Phoenix, AZ, que incluía búsquedas de distintivos de llamada. Cada semana corría la voz entre los radioaficionados locales en la red de intercambio semanal de 2 metros. Pronto, tenía alrededor de 100 usuarios habituales en el sistema de acceso telefónico de sólo texto que entonces se llamaba "El servidor de base de datos de indicativos AA7BQ".

Seis meses después, llegó el momento de obtener una copia actualizada de los datos, pero ya estaba cansado de hacer copias en cinta. Simplemente era más trabajo del que quería hacer. En aquel momento, los CDROM parecían un medio de distribución perfecto. Me puse en contacto con una popular empresa de shareware

llamada Walnut Creek CDROM y les pregunté si tenían 60 MB de espacio libre en uno de sus títulos shareware existentes y me sorprendió cuando sugirieron que siguiera adelante y creara un CD Ham Radio completamente nuevo.

Acordaron pagarme una regalía por las ventas. Como nunca antes había sido autor de un producto de software comercial, solicité la ayuda de John, NJ7E, quien diseñó el formato de datos CDROM que eventualmente se convertiría en un legado en el mundo de la radioafición. El software fue escrito en C y se ejecutó tanto en DOS como en UNIX.

Luego comencé a buscar un nombre adecuado para el proyecto. Una tarde, mientras conducía a casa desde el trabajo, se me ocurrió que la señal Q QRZ sonaba bien ya que parecía responder a la pregunta: "¿Quién me llama?". Por eso bauticé al primer CDROM "QRZ!" y así comenzó uno de los capítulos más interesantes y gratificantes de mi vida.

El nuevo CD se vendió muy bien y las primeras 1000 copias desaparecieron casi de la noche a la mañana. Seis meses después, otra actualización de la FCC estuvo disponible y así comenzó el ciclo de seis meses de actualizaciones del CDROM QRZ que duró 16 años. En total, se imprimieron 33 ediciones.





En 1993 me hice amigo de un ISP local de acceso telefónico y aceptaron dejarme trasladar mi BBS de línea fija a su sala de servidores para que QRZ pudiera tener una conexión a Internet de alta velocidad (56 kb).

Obtener el nombre de dominio QRZ.COM no fue difícil. Escribí un correo electrónico a inter-nic.net e inmediatamente me concedieron el nombre de dominio QRZ.COM en octubre de ese año. En ese momento había menos de 25.000 servidores registrados en todo Internet.

Comencé un curso intensivo para aprender HTML usando Mosaic, el primer navegador web del mundo, y diseñé una búsqueda web para la base de datos. Para aquellos que estén interesados, Mosaic es el bisabuelo de lo que hoy conocemos como Firefox.

El resto es historia. Dejé de fabricar CDROM en 2009 después de vender más de 150.000 copias. Desde 2009, las unidades de CDROM casi han desaparecido de la mayoría de las computadoras y todo se hace en línea.

A medida que las ventas de CDROM comenzaron a decaer a finales de la década de 2000, el tráfico de Internet comenzó a crecer en consecuencia. En la década de 1990, QRZ enviaba copias del CDROM a la NASA para que pudieran llevarlas a bordo de la estación espacial MIR. Hoy en día, la Estación Espacial Internacional no utiliza nuestro CDROM, porque tiene Internet como todos los demás. No hace falta decir que hoy en día se utiliza QRZ en el espacio.

QRZ.com es una herramienta esencial para los radioaficionados por varias razones:

Búsqueda de Indicativos de Llamada: Los radioaficionados pueden buscar información detallada sobre indicativos de llamada específicos, incluyendo datos de contacto, biografías, equipos utilizados, y otros detalles relevantes.

Registros de QSO (Contacto): Los radioaficionados pueden registrar sus contactos (QSO) en línea, lo que permite un seguimiento preciso de sus comunicaciones y actividades de radioafición y la obtención de certificados.

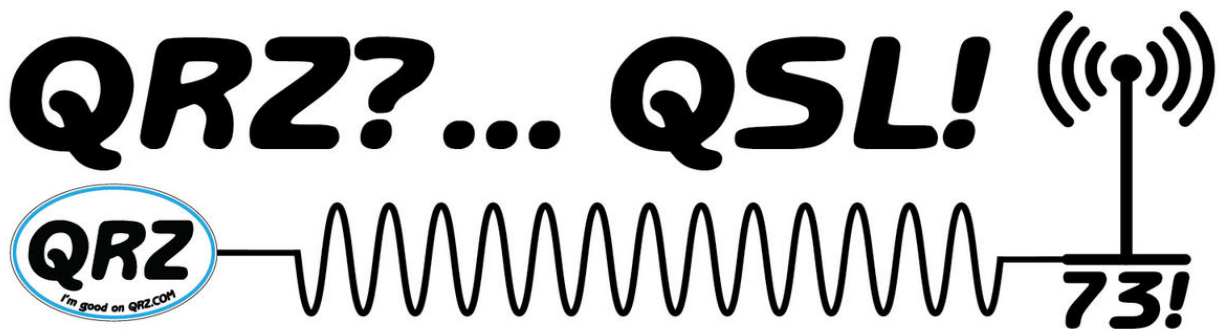

Foros y Comunidad: QRZ.com alberga una activa comunidad de radioaficionados que participan en discusiones, intercambian consejos y comparten experiencias.

Base de Datos de Equipos: El sitio incluye una base de datos de equipos de radioaficionados que ayuda a los radioaficionados a conocer las especificaciones técnicas, opiniones y reseñas de productos.

Concursos y Premios: Los radioaficionados pueden utilizar QRZ.com para participar en concursos y ganar premios en base a sus logros y contactos.

Servicios de Suscripción: QRZ.com ofrece opciones de suscripción premium que incluyen características adicionales y servicios avanzados para los usuarios".

Fuente: <https://www.qrz.com/db/AA7BQ>

ICOM Europa mueve sus oficinas a Alemania

Adquirimos nuestro propio edificio en Alemania y trasladamos nuestra base europea, 2,5 veces más grande. Las ventas en Europa han aumentado aproximadamente un 40% respecto a hace tres años y estamos respondiendo al aumento del volumen de carga.

Icom Co., Ltd. (Hirano-ku, Osaka, Presidente: Yoji Nakaoka, TSE Prime) ha adquirido su propio edificio en Hesse, en el oeste de Alemania, donde se encuentra el aeropuerto de Frankfurt. El precio total de adquisición del terreno y el edificio es de 3,24 millones de euros (aproximadamente 520 millones de yenes).



La ubicación será la ciudad de Heusenstamm, adyacente a Frankfurt, y las funciones de sede de la filial local, Icom (Europe) GmbH, se trasladarán desde su ubicación actual en Bad Soden am Taunus (Alemania). Programado para comenzar a operar a partir del miércoles 6 de diciembre de 2023.

El edificio es un edificio con estructura de acero de dos pisos con una superficie de solar de 3.832 metros cuadrados y una superficie total de 2.426 metros cuadrados. La superficie será 2,5 veces mayor que la de una oficina convencional, con el primer piso (1.552 metros cuadrados) utilizado como almacén y el segundo piso (874 metros cuadrados) como espacio de oficinas.



Además de ser una base de ventas, también está cerca del aeropuerto de Frankfurt, el aeropuerto central de Europa, y ha mejorado enormemente su funcionalidad como base logística para los países europeos.

Fuerte desempeño en Europa, las ventas aumentaron un 25% en comparación con el año anterior y aproximadamente un 40% en comparación con hace 3 años.

Icom Europe, fundada en 1976, es una filial de ventas responsable de las ventas, las ventas y el soporte técnico para los distribuidores en

Europa y Europa del Este. Las ventas de Icom en la región europea (EMEA) fueron de 5,58 mil millones de yenes (año fiscal que finaliza en marzo de 2023), un aumento del 25% con respecto al año anterior (año fiscal que finaliza en marzo de 2022), hace tres años (año fiscal que finaliza en marzo de 2020). un incremento del 39%, mostrando un crecimiento a pesar de circunstancias adversas como la pandemia de coronavirus. Decidimos reubicar nuestra oficina porque la cantidad de carga que manejamos está aumentando y nuestra oficina existente se está volviendo demasiado pequeña.

Esta es la primera vez que adquirimos nuestro propio edificio en Europa. Nuestras bases en el extranjero incluyen edificios en Icom America (Kirkland) y Australia (Melbourne).

Noticias Grupo CONECTA RADIO

Dos miembros del Grupo Conecta-Radio se han desplazado para hacer Radio, en diferentes días del mes de Noviembre.

Jesús EA8DKW, es un amante de la naturaleza, compagina sus hobbies el senderismo y la Radioafición, en ésta ocasión estaba en la localidad de La Guancha, a unos 500m de altitud, siempre acompañado de su equipo de radio Anytone 878, realizó comunicados con diferentes compañeros en la banda de VHF en directo con 5w.

Algunos ejemplos y distancias:



Contactos con EA8CAZ (6,5 km, Los Realejos), EA8CQA (12,5 km, La Orotava en portable), EA8CIG (17 km, Sta. Úrsula), EA8CQT (21 km, La Matanza)...

Por otro lado, el compañero José EA8DLI se desplaza con su vehículo para trabajar en HF, con su Rack bien equipado para los distintos modos de trabajo VHF-UHF , HF y sus accesorios (Fuente alimentación, Batería, medidor, acoplador, etc). Trabajó con el Yaesu FT 857, y antena ATA 120.

Ejemplos contactados en diferentes bandas en 10m (28 MHz) y 12m (24 MHz), con estaciones como es TOOT,(St. Barthélemy, a 7.100 km) en 12m.

En 10m contactó con New York KD2WNY, a 5.500 km), por destacar algunos de sus QSO's, y con una potencia de 50w máximo.

Por la climatología adversa, el día 30 noviembre estaba proyectada la salida QRP Grupo Conecta-Radio, no pudo ser como he mencionado, lluvia, viento, y decidimos aplazarlo para más adelante.

Desde aquí agradecer a los compañeros sus salidas de radio y, compartirlo con todos nosotros .

Saludos 73 EA8CAZ Carmelo
Grupo Conecta-Radio

Grupo Radio Amateur's
Conecta-Radio
Designed by EA8CAZ

**Empresas colaboradoras,
Grupos y, Radiodifusión
Podcast**

Nueva versión del CN-FRC



CN-FRC ha sido un programa informático desarrollado en nuestro país con el único propósito de organizar la realización de los concursos en Cuba.

Las nuevas exigencias de los organizadores en las filiales del país, han obligado a realizarle modificaciones y actualizaciones al sistema de forma constante durante los años que se ha explotado.

Buscando una mejora adecuada al software, se ha realizado cambios a la versión 1.4.7e, presentando una nueva versión, la 1.4.8

En la imagen puede observarse que la nueva versión del CN-FRC ha cambiado su interfaz visual, permitiendo activar las opciones del menú al estilo de los botones de Microsoft Office. También dispone del control para algunas radios que usan el CAT, del inglés, (Computer Added Transceiver).

En el software se ha incluido el control de la radio vía CAT para los radios: FT-80C, FT-747, FT-747GX, FT-757, FT-757GXII, considerando que estos poseen una representación mayor en el shack de los radioaficionados cubanos. .

¿Cómo actualizar la nueva versión 1.4.8 del CN-FRC?

El fichero Actualizacion_09_09_2023.txt ubicado en la dirección <https://download.frcuba.cu/CN-FRC/CNFRFC148/>, explica con claridad el proceso de actualización del sistema y migración de la versión 1.4.7e hacia la nueva versión 1.4.8 .

En la URL mostrada anteriormente, aparece un fichero llamado LEER.txt el cual debe consultarse antes de proceder a la migración. Dispone además del fichero Manual_CAT.doc, donde se explica cuál es el procedimiento para activar el CAT de la radio una vez que usted tiene trabajando la interfaz con la radio. Resulta necesario resaltar que dicha migración debe realizarse a partir de la versión 1.4.7e y no con las versiones anteriores a la mencionada.

Todo el que no tenga actualizada la versión 1.4.7e, deberá proceder a realizar la actualización y luego migrar a la versión 1.4.8.

Cualquier recomendación y/o error en la ejecución del fichero cn-frc.exe correspondiente a la versión 1.4.8, favor de enviar una captura de pantalla a la dirección co6hz@frcuba.cu, debiendo notificar plataforma de Windows que está corriendo el cn-frc.exe. (Win7, Win10, etc.)

Muchos éxitos en la explotación del sistema y continuamos desarrollando otros temas que permitirán consolidar mejorar el software.

Muchas gracias.



Hugo Batista Vázquez. (CO6HZ)
Diseñador, desarrollador y soporte técnico CN-FRC.

"DX Hunter" o "Cazador de DX"

Un "DX Hunter" o "Cazador de DX" se refiere a un radioaficionado que se dedica a buscar y contactar estaciones de radioaficionados que operan desde ubicaciones geográficas remotas, poco comunes o difíciles de alcanzar. La abreviatura "DX" se deriva de "distancia" o "larga distancia" en el lenguaje de los radioaficionados y se utiliza para describir la comunicación a larga distancia.

Los DX Hunters disfrutan de la emoción de establecer contacto con estaciones de radioaficionados que operan desde países lejanos, islas remotas, regiones polares o cualquier otro lugar poco común en el mundo de la radioafición. Buscan acumular una variedad de contactos (QSOs) con estaciones DX para obtener diplomas y reconocimientos especiales.



Para lograrlo, los DX Hunters suelen estar atentos a las condiciones de propagación de radio, utilizar equipos de radio avanzados y antenas direccionales, y seguir una serie de normas y protocolos para una comunicación eficiente y respetuosa con otras estaciones de radioaficionados. La caza de DX puede ser un pasatiempo desafiante y emocionante dentro del mundo de la radioafición.

73 de CX3VB

Operadores de radio minoritarios HAM RADIO MUJERES

¿Sabías que, según la ARRL, sólo el 15% de los radioaficionados estadounidenses son YL? De ese 15%, hay una minoría de YL que están activos. De los que están en activo, muchos se conforman con permanecer en el nivel técnico, lo cual está bien. Pero cuanto más alta sea la clase de licencia, menos YL es probable que encuentre.

Las radioaficionadas femeninas tienen una historia muy larga y distinguida. Desde los inicios de la radioafición, las mujeres han sido parte de ella. Y, a decir verdad, los YL tienden a tener una inclinación natural a operar una radio. ¿Por qué supones que fueron las mujeres las principales operadoras telefónicas? A lo largo de los años, los chicos luchaban por aprender Morse, pero las chicas tendían a ser expertas en CW. (Sólo digo!)

Como aficionados, conocemos el jamón internacional "73", que significa "saludos cordiales". ¿Pero sabías que existe una versión femenina de "73"? Se usa de YL a YL y me gusta pensar que significa algo más que "saludos cordiales". Me gusta pensar que significa "¡Vete, niña!"

Repetidor de HADES-D abierto al público (16/12/2023)

Desde el equipo de comando del HADES-D se informa de que el satélite ha sido comisionado. Tras un período de prueba en los que se ha probado su comportamiento a nivel radioeléctrico, de sistemas, y de rendimiento energético, se deja activo el repetidor de FM para uso general.

En principio, pero de forma casi segura, HADES-D parece ser el objeto NORAD 58567. Algunas de las bases de datos de TLEs ya lo han incluido.

Se recuerda que el repetidor es en FM/FSK con frecuencia de subida 145.875 MHz y frecuencia de bajada 436.663,5 MHz. Hemos podido comprobar que la mo-

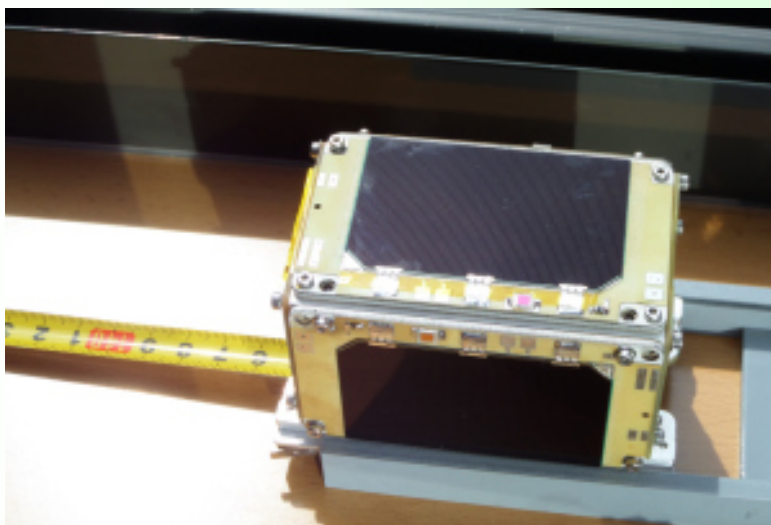
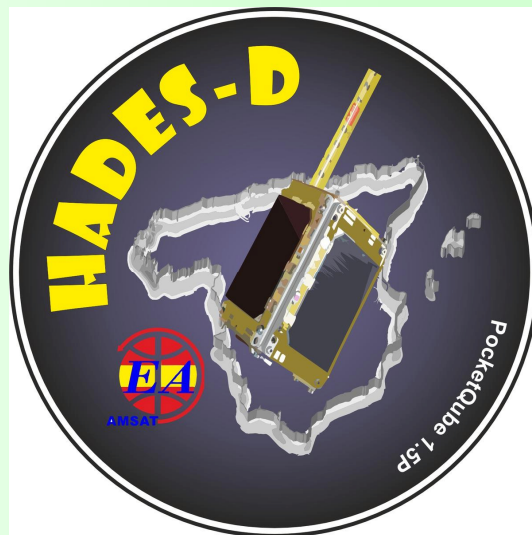

dulación resulta más adecuada estrechando el ancho de banda, por lo que se recomienda usar NFM en aquellos equipos que dispongan de este modo.

Desde AMSAT-EA se está redactando un manual de uso y operación, que se publicará en breve y en el que se indicarán con detalle algunas de las características del satélite y sus modos de trabajo. Si bien no es definitivo, desde Amsat-EA se están valorando algunas opciones especiales de operación como la de reservar un día de la semana exclusivamente pa-

ra comunicaciones digitales siguiendo el ejemplo que conocemos con el AO-92.

Por último recordar que el HADES-D es el primer satélite con servicio de repetidor FM montado sobre plataforma pocketcube. Este estándar es el más pequeño en cuanto a tamaños normalizados de satélites. Su superficie de paneles y el tamaño de su batería son mucho más pequeños que el resto de repetidores de satélites en uso, por lo que el HADES-D no es comparable a la mayoría de ellos ni en potencia radiada ni en la fuerza de la señal con la que se recibe.

Debe considerarse al HADES-D como un satélite QRP. Dicho esto, recalcar que será importante cumplir con la regla número de la operación de satélites de radioaficionado: No llamar en la entrada del satélite si no tenemos capacidad para recibir sus señales en la bajada.

Fuente: <https://www.qrz.com/db/AM1HAD>

Seguro de antenas para Banda Ciudadana

Recordar que es un buen momento en estos días revisar la póliza de seguro de nuestros elementos radiantes. Y vuelvo a repetir que, si en el caso de las antenas de base para Banda Ciudadana no es obligatorio disponer de él, sí se hace recomendable que tengamos estas mismas aseguradas para evitarnos posibles problemas y disgustos, con más razón aún si los elementos radiantes de Banda Ciudadana están instalados en fincas comunes, o lo que es lo mismo en comunidades de vecinos. Razón esta por lo que, si tu póliza ha cumplido su plazo de cobertura, la renueves y si no tuvieses cubierto este riesgo lo contrates cuanto antes. La mayoría de las asociaciones y/o federaciones disponen de este servicio a buen precio para socios-as. También puede ocurrir que por cualquier razón algún usuario, bien sea de Banda Ciudadana o del servicio de radioafición, no este adherido-a a ninguna de estas, pues en este caso, desconozco si alguien más lo ofrece, podéis contratar este servicio en [FEDIEA](http://www.fediea.org) a un precio algo superior que sus socios-as. Si es así no lo demoréis.



AntenaCB

El pasado 11 de diciembre este programa dedicado a la Banda Ciudadana, se tomaba vacaciones de Navidad. Han sido 35 los programas que ha emitido en este año, recordar que AntenaCB surgió del pequeño espacio en que Manolo Meteorito participaba con la noticias de C.B., El Mundo en Nuestra Antena del gran maestro de la comunicación Arturo Vera, al fallecer este, el programa se dejó de emitir, pero las noticias de Banda Ciudadana siguieron su camino en el programa AntenaCB de la mano de Manolo Meteorito y el próximo 15 de enero lunes volverá a estar con nosotros. No os lo perdáis.



Por Manolo Meteorito

PSK MAIL

Introducción

¿Cuánto ancho de banda necesita realmente el aficionado móvil?

Como la mayoría de las preguntas, hay varias respuestas. Probablemente la mejor sea "depende de tu estilo de vida". Si está acostumbrado al acceso a Internet de banda ancha y no quiere renunciar a él cuando esté de viaje, es un candidato potencial para el acceso a Internet vía satélite y tendrá que asumir el coste de ese lujo. Si, por otro lado, está en camino de relajarse y no necesita información instantánea, puede probar

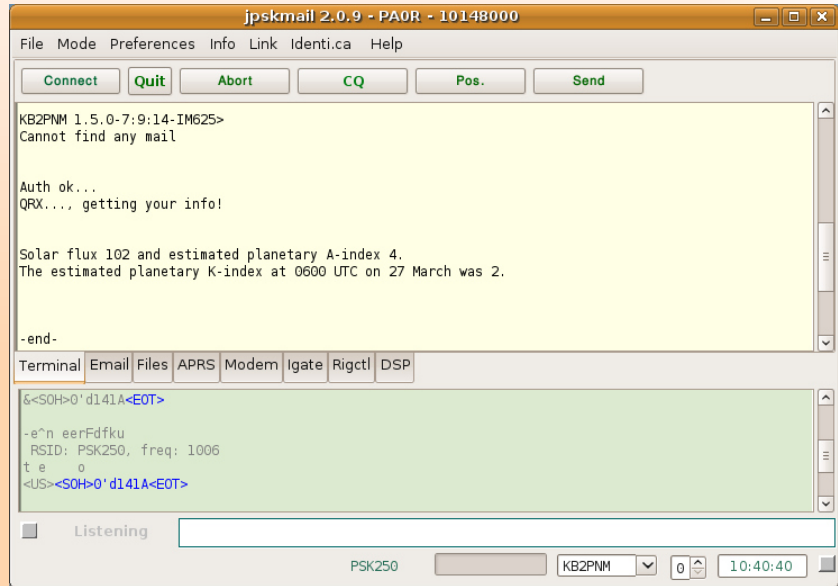

PSKmail para la entrega de información básica. Pskmail le ofrece un canal de 500 Hz de ancho a Internet. Esto es suficiente para recibir el correo electrónico más importante, el pronóstico del tiempo y la actualización diaria de las manchas solares. Al ser nómadas, vivimos en un barco durante el verano y en una caravana durante el invierno, me las arreglo con una sesión de 200 Hz y media hora con el servidor la mayor parte del tiempo. ¿Cuánto correo electrónico necesitas realmente diariamente para mantenerte actualizado?

Por supuesto, combinamos PSKmail diario con una sesión de correo web una vez a la semana, para tener una "imagen", si sabes a qué me refiero. Y para conseguir lo que no sea jamón.

PSK mail



Pero puedo subir parches de software a Internet a diario mientras vivo en una playa del Mediterráneo que no tiene toma ADSL.

¿Qué es PSKMail?

PSKmail es un sistema de arco de banda estrecha para uso de radioaficionados a través de comunicación de onda corta (HF). No utiliza un controlador especial, **sólo necesitas una computadora con una tarjeta de sonido**.

El servidor PSKmail utiliza el programa **fldigi** como módem y puede utilizar los modos **PSK**, **MFSK** y **THOR**, incluidos los nuevos y **robustos modos PSK** que incluyen decodificación viterbi suave e intercalado para aumentar la inmunidad a qrm y qrn. El cliente está escrito en Java y tiene los módems integrados. El operador puede elegir varios **modos y velocidades** al iniciar una conexión, para adaptarse a las condiciones del canal.

El sistema utiliza **control de modo adaptativo asimétrico** para utilizar la capacidad del canal de manera eficiente. Cuando la calidad del canal cambia durante una sesión conectada, el sistema cambia la velocidad para adaptarse a las nuevas circunstancias.

PSKmail tiene una arquitectura cliente/servidor. A diferencia de Packet Radio, el protocolo PSKmail solo permite 1 cliente conectado a la vez. El ancho de banda (3dB) usando la velocidad máxima (PSK500) es máx. **500 Hz** , lo que proporciona un rendimiento neto de **~2600 caracteres/minuto** , incluida la sobrecarga ARQ.

El cliente PSKmail multiplataforma se ejecuta en Windows, Linux y OSX. El servidor está escrito en [perl](#) .

Las aplicaciones incluyen un buzón de correo (puerto 24) que permite descargar/cargar correo local y **correo de Internet** , descargar información de la **web (solo texto ASCII)** , actualización de **posición y mensajería de estación a estación** a través de [APRS](#) (puerto 26) y **chat**. modo (entre clientes).

PsKmail está predestinado para **comunicaciones de emergencia** . Incluso si Internet local no funciona, el largo alcance en HF garantiza una conexión a Internet. Y configurar un servidor ad hoc es muy fácil. Para este caso de uso especial, psKmail contiene un puerto donde puede conectar su aplicación de mapas APRS (**xastir**, **UIview**).

PsKmail también funciona junto con **Sylpheed** y otros **clientes de correo** de Linux . Puedes utilizar el integrador de correo al que estás acostumbrado (cualquier sistema compatible con mbox).

Proyecto de desarrollo de PSKmail

La frecuencia principal de la red troncal en Europa es **10148,0 kHz** (dial 10147,0, USB). El modo de escucha predeterminado en la UE es **PSK500R**.

El proyecto psKmail fue iniciado en 2005 por PA0R, al que pronto se unieron SM0RWO e IS0GRB.

Hasta finales de 2008 el cliente sólo estaba disponible para Linux, el cliente java comenzó a principios de 2009 y ahora ha reemplazado al cliente perl, por lo que psKmail ahora es compatible con todos los sistemas operativos habituales. VK2ETA se unió al equipo en 2009, con valiosas contribuciones sobre modos psk robustos para fldigi. John también hizo la mayor parte del trabajo de traducción del código del módem de C++ a Java. El trabajo en el cliente principal se centra en **la transferencia de correo electrónico e información web** en modo conectado. El software es **gratuito y de código abierto**, con licencia GPL.

Este WIKI contiene información sobre cómo instalar y operar el sistema psKmail convencional .

El uso de estos servicios para los operadores radioaficionados es gratuito, pero se supone que debes comprarle una cerveza a PA0R cuando sea necesario.

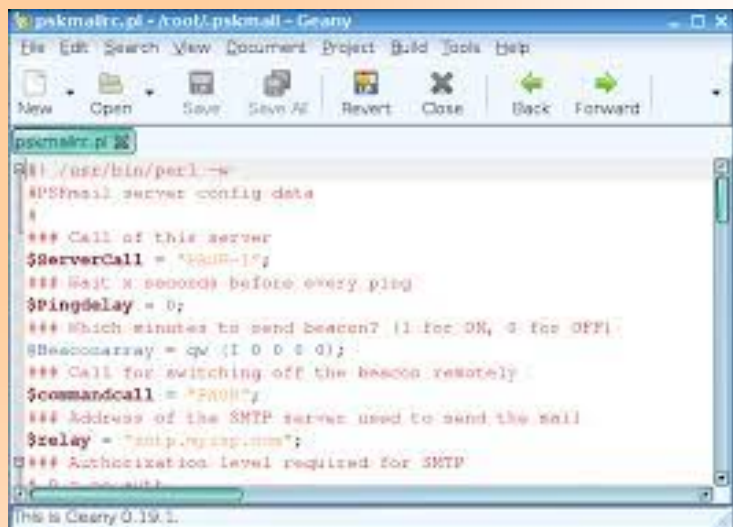

```
psKmailrc.pl - /root/.psKmail - Geany
File Edit Search View Document Project Build Tools Help
New Open Save Save As Revert Close Back Forward
psKmailrc.pl 24
$! /usr/bin/perl -w
#PSKmail server config data
#
### Call of this server
$ServerCall = "K2000-1";
### Wait X seconds before every ping
$pingdelay = 0;
### Which minutes to send beacon? (1 for ON, 0 for OFF)
@Beaconarray = qw(1 0 0 0 0);
### Call for switching off the beacon remotely
$commandcall = "PA0R";
### Address of the SMTP server used to send the mail
$relay = "smtp.relaydome.com";
### Authorization level required for SMTP
# 0 = account;
```



Con el año 2024 “Selvamar Noticias” inicia una nueva sección.

Conozca a los Radioaficionados

Esta nueva Sección estará a cargo del colega radioaficionado cubano y activo colaborador de “Selvamar Noticias” **Joel Carrazana Valdés CO6JC**, que nos ofreció su ayuda.

Como sabemos, siempre a los radioaficionados nos ha resultado agradable poder conocer a los demás colegas y nuestra revista les propone esta posibilidad a nuestros lectores que así lo deseen. Es muy sencillo, solo tienen que enviarnos una fotografía en primer plano de frente o medio perfil en su cuarto de radio, en la que se vea de fondo el gabinete con los equipos que integran la estación.

Les sugerimos que no escriban nada sobre la foto. Deben adjuntar una breve información de su presentación en la que no debe faltar el indicativo, nombre y apellidos, su radio club, bandas y modos en que está activo y cualquier otra acotación que desee que sus colegas conozcan. En el proceso de edición nos encargamos de identificar cada instantánea con su indicativo y el texto de presentación se consignará como pie de foto. Les mostramos en este número a los radioaficionados con los que iniciamos la publicación de la nueva sección.

El envío pueden realizarlo a selvamarnoticias@gmail.com o al encargado de esta sección joelcarrazana1944@gmail.com que con gusto los iremos incluyendo en nuestras ediciones. Vea en este número la primera sección que ponemos a su consideración. Espero que les guste.



Conozca a los Radioaficionados

Por: Joel Carrazana Valdés CO6JC



De Cuba Juan de la Cruz Pérez, CO7JC, Radio Club Camagüey, más de 45 años como radioaficionado, activo en todas las bandas y modos, miembro del GDXC. Un saludo para todos los colegas del mundo, desde Camagüey.



De Cuba, José de Jesús Enriquez Campos, CO6EC miembro del GDXC y Sara Piñero García CO6ED, ambos del Radio Club de Santa Clara, activos en todas las bandas y modos, correo co6ec.frc@gmail.com. Nuestro saludo para todos los colegas.

La WAVES

(Mujeres Aceptadas para el Servicio Voluntario de Emergencia)

La WAVES (Mujeres Aceptadas para el Servicio Voluntario de Emergencia) fue una rama femenina de la Armada de los Estados Unidos creada durante la Segunda Guerra Mundial debido a la necesidad de más personal militar. Los miembros de WAVES tenían el mismo rango que el personal masculino y recibían el mismo salario. WAVES no sirvió a bordo de barcos o aviones de combate. Al final de la guerra, más de 84.000 mujeres sirvieron en WAVES con 8.000 oficiales mujeres, lo que constituía el 2,5% del personal de la Marina de los EE.UU. UU.

John Philip Falter (1910 - 1982) fue un artista e ilus-



trador famoso por sus portadas de The Saturday Evening Post. Estudió en el Kansas City Art Institute y luego se mudó a Nueva York. Fue influenciado por el arte de Frederic Remington y Norman Rockwell. En 1943 se alistó en la Armada y diseñó más de 300 carteles de reclutamiento para la guerra estadounidense. Se hizo popular por el tema de los barcos que se hunden con los labios sueltos en sus carteles, pero también trabajó en los carteles de reclutamiento para los Waves. Falter fue un artista prolífico que representó una amplia gama de temas en una variedad de medios. Ilustró más de 40 libros y se convirtió en un excelente retratista. En 1980, Nebraska Educational Television publicó un vídeo documental: Una vista desde la fuente vertical: el mundo de John Falter. Este documental proporciona más información sobre el trabajo de John, a través de entrevistas individuales en su ubicación de Filadelfia y muestra varias de sus pinturas.



AVENTURAS DE RADIO- Mas allá de la vida.

En un rincón olvidado de la ciudad, donde los días eran grises y la vida parecía transcurrir sin mayores sorpresas, vivía un anciano llamado Ernesto.

Ernesto, jubilado y viudo, encontró consuelo en su afición por la radioafición. Su pequeño taller estaba lleno de equipos antiguos, cables enredados y memorias de tiempos pasados.

Un día, Ernesto escuchó hablar de una niña llamada Lucía, quien luchaba contra una enfermedad terminal en el hospital local. La familia de Lucía, al enterarse de la pasión de Ernesto por la radioafición, se acercó a él con una petición inusual.



Familia: Sr. Ernesto, Quisiéramos que nos ayudara a cumplir el último deseo de Lucía, que es hablar con el mundo a través de las ondas, antes de partir.

Ernesto: Pues claro que sí, no hay problema, me encantaría poder hablar con Lucía a través de la Radio y que todo el mundo escuche su voz.



Ernesto, conmovido por la historia de Lucía, se sumergió en su taller con renovada energía. Reparó y mejoró su equipo de radio, asegurándose de que todo estuviera perfectamente ajustado para la ocasión especial.

Durante días, trabajó incansablemente para prepararse para el emotivo encuentro. Finalmente, llegó el día señalado. Ernesto se sentó frente a su radio, esperando ansiosamente el momento de conectar con Lucía. La niña, acostada en su cama de hospital, sostenía un micrófono débilmente, mientras una sonrisa se dibujaba en su rostro.

"Lucía, ¿me escuchas?" preguntó Ernesto con voz suave a través de las ondas.

La voz débil de Lucía respondió con un emocionado "Sí". A partir de ese momento, una conexión especial se estableció entre el anciano y la niña.

Ernesto compartió historias de su vida, de sus experiencias y le habló a Lucía sobre la belleza del mundo exterior que ella no podía experimentar plenamente.

Selvamar Noticias

NEW

* La revista del Radioaficionado



A lo largo de las semanas siguientes, Ernesto y Lucía continuaron sus conversaciones diarias. Hablaron de sueños, de risas, de recuerdos.

Ernesto, a pesar de la distancia física, se convirtió en un abuelo amoroso para Lucía, brindándole consuelo y alegría en sus momentos más oscuros.

Un día, cuando las fuerzas de Lucía menguaron, Ernesto le prometió que su voz nunca se perdería.

Ernesto: Lucía, cariño, te prometo que tu

voz nunca se apagará.

Y grabó todas sus conversaciones y creó un archivo especial para la familia de Lucía.

Cuando la pequeña niña finalmente cerró sus ojos, la habitación se llenó de un silencio doloroso. Las lágrimas y la tristeza lo inundaron todo sin remedio.



Sin embargo, el legado de Ernesto y Lucía perduró. La familia de Lucía escuchaba las grabaciones con lágrimas en los ojos, sintiendo la conexión eterna entre el anciano y la niña.

Ernesto, a pesar de su tristeza, encontró consuelo al saber que, a través de las ondas, había tocado el corazón de Lucía y dejado una huella imborrable en su alma.

Moraleja: Si alguien perdura en tus recuerdos, nunca se ira del todo.



Autor:

Juan José Martínez (EA3IEW)

Ilustraciones: Josep M. Hontangas (EA3FJX)



Nuevo Receptor ICOM IC-R15

El 19 de agosto de 2023, Icom Co., Ltd. exhibió el receptor portátil de banda ancha “IC-R15” como exhibición de referencia en el lugar “Ham Fair 2023”. El rango de frecuencia de recepción es de 76 a 500 MHz, admite AM/FM/WFM y puede recibir dos ondas simultáneamente en todas las bandas. Equipado con una pantalla LCD a color de fácil lectura, equipado con Bluetooth, función de grabación, ranura Micro SD, etc. Admite la recepción simultánea de dos ondas en la banda V/UHF. El tamaño del cuerpo principal (excluyendo las protuberancias) es de 58 mm de ancho x 117 de alto x 28 de profundidad

Con el objetivo de ampliar la base de equipos de recepción para banda aérea (radio de aviación), etc., Icom exhibió el “IC-R15”, un receptor de banda ancha de tipo práctico que es fácil de usar para principiantes, en su stand en “Ham Fair 2023 ” como exposición de referencia. .



Aunque no se han aclarado los detalles de las especificaciones, el rango de frecuencia de recepción es de 76 a 500 MHz y admite modos analógicos como AM y FM (WFM también es posible en la banda de transmisión de radio). Equipado con “Modo fácil” para principiantes que son nuevos en los receptores y “Modo experto” para aquellos que están familiarizados con el uso de receptores. En modo simple, solo se puede recibir una onda, pero en modo experto, es posible la recepción simultánea de dos ondas de V / V, U / U, V / U.

La unidad principal, que está equipada con una pantalla LCD a color fácil de leer, también está equipada con una función Bluetooth, una ranura micro SD y un terminal USB-C.



Antenas Eficientes para Actividades SOTA, POTA y BOTA



Comprensión de las antenas para SOTA, POTA y BOTA

En el mundo de la radioafición, especialmente en actividades al aire libre como SOTA, POTA y BOTA, la elección de la antena es tan crucial como la elección de la radio. En esta sección, exploraremos los diferentes tipos de antenas utilizadas y discutiremos los factores esenciales a considerar al elegir la antena ideal para tus aventuras.

Tipos de antenas para radioaficionados al aire libre

Existen varios tipos de antenas que se adaptan a diferentes situaciones y entornos. Algunos de los más populares incluyen:

- **Antenas dipolo** : Sencillas y eficaces, son fáciles de montar y pueden utilizarse en varias bandas.
- **Antenas alimentadas por el extremo** : ideales para operaciones portátiles, estas antenas son conocidas por su facilidad de instalación en ubicaciones remotas.
- **Antenas Yagi** : aunque más complejas, ofrecen excelente direccionalidad y ganancia, lo que las hace ideales para SOTA.
- **Antenas verticales** : compactas y fáciles de montar, son una buena opción para POTA y BOTA donde el espacio puede ser limitado.

Cada tipo de antena tiene sus peculiaridades y beneficios, y la elección depende en gran medida del tipo de funcionamiento y entorno.

Factores cruciales al elegir una antena

Al seleccionar una antena para SOTA, POTA o BOTA, considere los siguientes factores:

Portabilidad : En actividades al aire libre, la facilidad para transportar la antena es fundamental. Son preferibles las antenas ligeras y compactas, especialmente para SOTA, donde es posible que tengas que caminar largas distancias.

Banda de operación : Dependiendo de las bandas que planea operar, algunas antenas pueden ser más adecuadas que otras. Por ejemplo, las antenas dipolo son versátiles para múltiples bandas, mientras que las antenas Yagi pueden optimizarse para bandas específicas.

Facilidad de montaje : en entornos exteriores, desea una antena que se pueda montar y desmontar rápida y fácilmente. Las antenas con menos componentes y que requieren pocas herramientas son ideales.

Eficiencia : La eficiencia de la antena es crucial para realizar contactos exitosos. Son preferibles las antenas con buena ganancia y baja pérdida, especialmente en ubicaciones remotas donde cada dB cuenta.

Tipos de antenas populares

Explorar los diferentes tipos de antenas es esencial para cualquier entusiasta de la radioafición, especialmente para actividades como SOTA, POTA y BOTA. Profundicemos en los detalles de algunas antenas populares, comprendiendo sus características, ventajas y desventajas.

Antena de pato de goma (Porreta)

Descripción y cuándo utilizar:

La antena Rubber Duck es una antena compacta y flexible que se encuentra comúnmente en radios portátiles.

Ideal para situaciones en las que la portabilidad es más importante que el alcance, como caminatas rápidas u operaciones de reconocimiento.

Pros y contras:

Ventajas: Extremadamente portátil y fácil de usar.

Desventajas: alcance y eficiencia limitados, especialmente en terrenos accidentados o zonas muy boscosas.

Antena J-Pole

Características y eficiencia:

La antena J-Pole es conocida por su simplicidad y eficiencia. Es una antena omnidireccional, ideal para VHF y UHF.

Ofrece buena ganancia y es relativamente fácil de construir con materiales básicos.

Cómo ensamblar y operar:

Puede estar hecho de tubos o alambre de cobre y, por lo general, se monta verticalmente.

Ideal para operaciones portátiles donde se requiere una instalación rápida.

Antena Yagi de 3 elementos

Beneficios para SOTA y POTA:

Esta antena es conocida por su alta ganancia y direccionalidad, lo que la hace ideal para SOTA donde el foco está en contactos de larga distancia.

En POTA, la direccionalidad ayuda a aislar señales es-

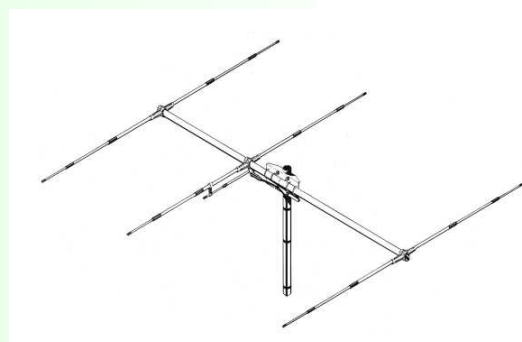
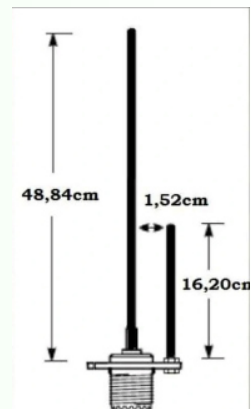

pecíficas.

Consejos y orientación de uso:

La orientación de la antena es crucial; apúntelo al área de interés para maximizar el alcance.

Puede que sea más complejo de montar, pero los beneficios en términos de alcance y calidad de la señal merecen la pena.

Antena dipolo cableada de 67 pies (20 metros)

Idoneidad para bandas inferiores:

Esta antena es particularmente eficaz para bandas inferiores como 40 my 80 m.

La longitud del cable garantiza una buena eficiencia y alcance en estas bandas.

Consejos de configuración e instalación:

Puede configurarse como un dipolo horizontal o en una configuración de 'V invertida'.

Ideal para lugares con espacio disponible para extender el cable.

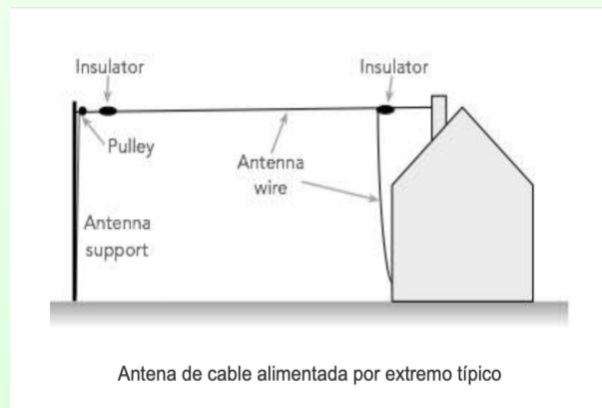

Antena multibanda de media onda alimentada por el extremo

Versatilidad y rendimiento:

Estas antenas son conocidas por su versatilidad y capacidad para operar en múltiples bandas.

Son una excelente opción para los operadores que desean flexibilidad y buen rendimiento en diferentes condiciones.

Experiencias de usuario y recomendaciones:

Los usuarios reportan éxito en varias activaciones con estas antenas, destacando su facilidad de montaje y eficiencia.

Recomendado para quienes buscan una solución 'todo en uno' para actividades al aire libre.

Evaluación de las condiciones locales

Antes de elegir una antena, es fundamental evaluar las condiciones del lugar donde operará. Aquí hay algunos puntos a considerar:

Topografía : En zonas montañosas o con muchos obstáculos naturales, como en SOTA, las antenas con mayor ganancia y direccionalidad, como las Yagis, pueden ser más efectivas.

Espacio disponible : Para actividades POTA y BOTA donde el espacio puede ser limitado, las antenas verticales compactas pueden ser más prácticas.

Tipo de Contacto Deseado : Si el objetivo es realizar contactos a larga distancia, son necesarias antenas de mayor alcance y eficiencia. Para las comunicaciones locales, pueden ser suficientes antenas más simples.

Fuente HI4DVN

Continuara...

¿Qué tiene de bueno la radioafición? Parte 1

Tal vez haya oído hablar de la radioafición a un amigo o familiar con licencia que haya respondido esta pregunta desde su perspectiva. O tal vez solo haya escuchado que la radioafición es excelente para las comunicaciones de emergencia, y el resto es un pozo turbio. De cualquier manera, permítanos compartir con usted nuestra visión de las 10 mejores cosas de la radioafición y ayudarlo a comprender mejor por qué más de tres cuartos de millones de ciudadanos estadounidenses poseen actualmente una licencia de radioafición.

#10. La radioafición fortalece la confianza en uno mismo. Si bien esta puede no ser la primera ventaja que cabría esperar de la radioafición, es absolutamente cierta. Inicialmente ganará confianza en sí mismo simplemente estudiando y aprobando su examen para obtener licencia; con nuestro enfoque de estudio y nuestros materiales, cualquiera puede hacerlo. A continuación, ganará confianza al presionar para hablar con el micrófono de su estación y transmitir su voz a todos los que estén escuchando en las frecuencias; inicialmente es un poco como hablar en público, pero rápidamente obtendrá competencia en el aire y una confianza proporcional. comunicarse regularmente con facilidad entre la amigable comunidad al aire. A medida que aprenda más sobre la radio y las operaciones, logrará mucho más, tal vez configurando una estación de comunicaciones digitales, usando comunicaciones satelitales o instalando una estación móvil en su vehículo; cada logro aumentará su confianza en sus habilidades junto con su conocimiento y experiencia. ¡Intentalo! Obtenga un impulso de confianza hoy al obtener su licencia de Técnico.



li-
su
te

Cualquiera puede obtener su licencia de técnico de radioaficionado con HamRadioSchool.com. ¡Empiece hoy!

#9. La radioafición une generaciones. La intriga de las comunicaciones por radio bidireccionales atrae a personas de todas las edades. Hay algo mágico y universalmente atractivo en alcanzar distancias increíbles con ondas de aire invisibles para establecer contacto personal con otro ser humano. Agregue la variedad de opciones operativas de comunicaciones de voz, modos digitales, activación de puertas de enlace de Internet, operaciones satelitales, propagación por salto atmosférico y más, y la superposición de intereses genera naturalmente conexiones independientes de la edad o la identidad. ¡Amplía tu influencia generacional con la radioafición!

#8. La radioafición te hace parte de una comunidad mundial. Los radioaficionados de todo el mundo se comunican entre sí todos los días a través de fronteras internacionales, compartiendo historias personales, intercambiando información de estaciones y extendiendo la buena voluntad internacional. A menudo he escuchado historias de radioaficionados que viajan internacionalmente y son recibidos por sus amigos en el aire en su país de origen. Incluso si nunca te encuentras cara a cara con tus nuevos socios internacionales, puedes mantener una amistad con contactos regulares y un diálogo cordial. Es una experiencia y una oportunidad única para los radioaficionados. ¡Únase a nuestra acogedora comunidad que abarca todo el planeta!

#7. La radioafición no permitirá que te aburras. Proporciona una enorme variedad de actividades y desafíos valiosos, interesantes y atractivos que de otro modo nunca experimentaría. Éstos son sólo algunos ejemplos típicos:

Encuentre y utilice repetidores VHF/UHF locales en su área para contactar a otros radioaficionados
Aprenda a ser la estación de control de la red para una reunión local regular al aire

Instale una estación móvil en su vehículo
Coordine su aventura por tierra usando radioaficionados
Utilice su radio para enviar y recibir correos electrónicos o compartir archivos digitales
Utiliza tu radio para hacer contactos a través de un repetidor de satélite o con la ISS
Ayudar a proporcionar apoyo de comunicaciones a eventos públicos locales.
Voluntario para proporcionar servicios de comunicaciones de emergencia a agencias.
Encuentre o inicie un club de aficionados en su área y participe en las actividades.
Ayude a otros a aprender sobre la radioafición
Establecer una estación HF para comunicaciones de larga distancia.
Construya un circuito digital para realizar una función genial de comunicaciones por radio
Experimente con un nuevo diseño de antena
Activar una cumbre de montaña con radio (Cumbres al Aire)
Activar un parque estatal o parque nacional con una estación portátil (Parks on the Air)
Activar una ubicación geográfica remota con un grupo de radioaficionados (DXpedition)
Aprenda y opere con código Morse a través de transmisiones de onda continua (CW)
Participa en un concurso de radio y perfecciona tus habilidades al aire
Participa en un concurso de "caza del zorro" de transmisores ocultos
Participar en ejercicios de comunicaciones de emergencia.

¡Y mucho más! Comienza tu aventura de radioaficionado. ¿Por qué esperar, cuando hay toda una vida de experiencias para disfrutar?

#6. La radioafición brinda una oportunidad de servicio comunitario. Las comunicaciones por radio resultan útiles en gran parte del ámbito de los servicios públicos. Puede ayudar a administrar desfiles locales, carreras y carreras divertidas, ferias y casi cualquier otro evento que requiera la coordinación del equipo anfitrión. Puede involucrar a las organizaciones de su comunidad para que ofrezcan los servicios que usted y sus compañeros radioaficionados pueden brindar.

También puede participar en los Servicios de Emergencia de Radioaficionados (ARES) para ayudar a los servicios de respuesta, como la Cruz Roja, el Ejército de Salvación y otros, a proporcionar refugio y servicios de socorro y otras acciones de respuesta a emergencias.

Con una formación un poco más especializada, puede apoyar a sus agencias locales de defensa civil a través de los Servicios de Emergencia Civil de Radioaficionados (RACES). Comuníquese con un club de radioaficionados local sobre la afiliación con ARES o RACES.

Retribuye a tu comunidad. Obtenga su licencia.

#5. La radioafición puede mejorar tus habilidades técnicas. Si prueba cualquiera de las innumerables actividades de la radioafición, o simplemente se codea con otros aficionados, es probable que obtenga información técnica adicional sobre radio, procedimientos en el aire, electrónica, comunicaciones digitales y más. Es simplemente parte de la naturaleza de la radioafición: sus conocimientos y habilidades técnicas se ampliarán naturalmente a medida que avance en su base de aprendizaje y experiencia. ¡Avanza tu geek hoy! (Es bastante bueno.)



#4. La radioafición te presenta nuevos amigos. Hará nuevos amigos en el aire, charlando con otros radioaficionados, pero también hará nuevos amigos en un club de radio o dentro de cualquier organización en la que participe en el servicio público, la educación radial o la preparación para emergencias. Es probable que encuentre muchos nuevos amigos con intereses similares mientras obtiene su licencia y una vez que esté operando regularmente. Encontrará algunas de las personas más amigables, inteligentes y generosas que

jamás haya conocido en la comunidad de radioaficionados. ¡Haz un nuevo amigo interesante hoy con la radioafición!

#3. La radioafición promueve el aprendizaje permanente. Es casi imposible que un individuo domine todas las múltiples actividades de la radioafición. Puede continuar ampliando su aprendizaje a lo largo de su vida con todas las cosas interesantes que hacer y los desafíos que enfrentar. Consulte el punto 7 anterior para obtener una descripción superficial de algunos de los interesantes esfuerzos y aventuras que puede tener. Puede dirigir su propio aprendizaje y crear sus propias aventuras con la radioafición en el amplio espectro de oportunidades que ofrece, y siempre encontrará compañeros radioaficionados con intereses similares dispuestos a ayudarlo con su aprendizaje. Expande tu mente a lo largo de toda la vida con la radioafición.

#2. La radioafición es el mejor sistema de comunicaciones de respaldo/emergencia del mundo. Las redes de telefonía móvil son frágiles y poco fiables en situaciones de emergencia en las que cientos o miles de personas bloquean las redes móviles simultáneamente. Además, las comunicaciones móviles están limitadas a sólo dos partes a la vez. Los servicios de Internet y de telefonía móvil también dependen en gran medida de la energía comercial, que a menudo se ve interrumpida.

Por otro lado, la radioafición funciona cuando todo lo demás falla. Se alimenta fácilmente con baterías y existe una amplia gama de frecuencias en las que puede comunicarse a través de la ciudad, del continente o del planeta. Y sus comunicaciones no se limitan a llamadas individuales. Una red de numerosos radioaficionados individuales puede compartir comunicaciones en una sola frecuencia o estación repetidora, logrando que la información se difunda con una eficiencia superada quizás sólo por las transmisiones comerciales. Sin embargo, esas transmisiones comerciales son comunicaciones unidireccionales con múltiples puntos únicos de falla y, a diferencia de la radioafición, no brindan diálogo ni intercambios detallados entre las partes. Se ha demostrado una y otra vez a través de huracanes, incendios forestales, tsunamis, terremotos, ataques terroristas, cortes de energía y más: realmente no existe mejor capacidad de comunicaciones de



emergencia en el mundo que la radioafición. Agregue comunicaciones (o ancho de banda, si prefiere la 'B') a sus frijoles, balas y vendas para completar su preparación para emergencias.

#1. ¡La radioafición es divertida! Como le gusta decir a nuestro amigo y veterano Bob KØNR, el propósito principal de la radioafición es "divertirse jugando con la radio". Es natural que la mayoría de las personas tengan un pequeño "miedo al micrófono" inicial y tengan vergüenza a la hora de transmitir por aire la primera o segunda vez. Pero una vez que superes esa reacción humana común, obtendrás una sensación de satisfacción y logro al tener la capacidad de comunicarte con otros radioaficionados mediante la magia electromagnética de la radio. Creemos que el aspecto de las comunicaciones al aire es sólo una de las muchas cosas divertidas de la radioafición. Hemos enumerado muchas de las otras facetas divertidas anteriormente, pero cuando las sumas todas se combinan para producir lo mejor de la radioafición: ¡diversión!

-- Stu WØSTU

Fuente: <https://www.hamradioschool.com/post/what-s-so-great-about-ham-radio>

Arcala Radio, OH8X

Arcala Radio, OH8X, ubicada en el extremo norte del Círculo Polar Ártico, bajo el cinturón de Aurora, capturó la imaginación de un equipo de operadores de radio finlandeses reunidos para pensar alrededor de los fuegos artificiales. Su objetivo no era sólo cambiar el orden del Norte y el Sur en la radioafición competitiva, sino también ayudar a garantizar que el flujo de contactos de radio siguiera llegando a pesar de nuestra envejecida hermandad. Y pensar es lo que hicieron; En las primeras horas de la madrugada se

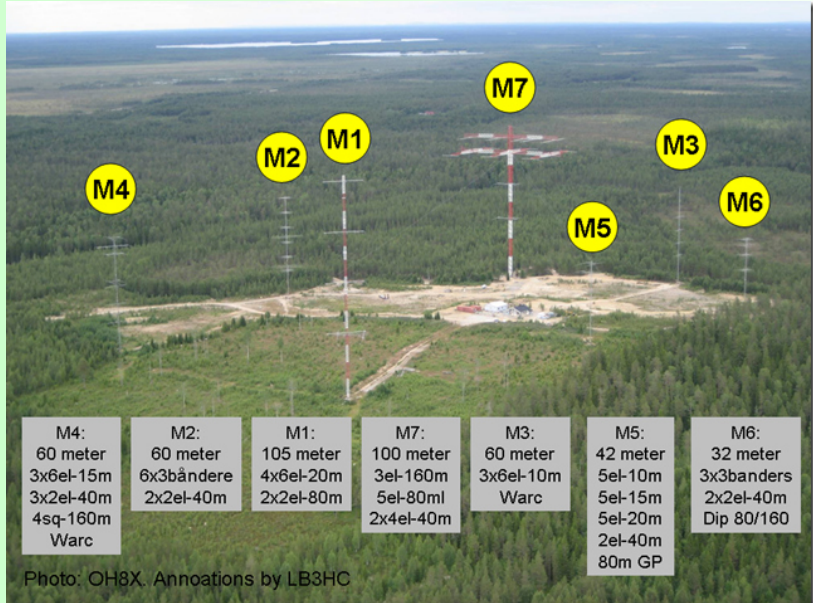

les ocurrió la Misión de Arcala Extremes para transmitir un mensaje a todo el mundo e invitar a todos en sus filas a unirse y compartir el pensamiento de esa brillante Noche del Norte.

Ultimas noticias:

Vuelve a montar el triángulo de Radio Arcala: CR2X, Azores, OH0X, Islas Aland y OH8X Norte de Finlandia.

Muchos recuerdan a la pandilla de las estaciones con clasificación X

de Radio Arcala que dominaron el panorama europeo de concursos al batir veinte (20) récords importantes de la UE en los concursos CQWW, CQ WPX, CQ RTTY, CQ 160M y ARRL DX y se marcharon. Esos récords de la UE siguen vigentes excepto uno.

8 de diciembre de 2013 — Hace unos días informamos del colapso de la antena de aficionados más grande del mundo. (una enorme yagi de 3ele y 160 m @ OH8X). Aquí está el informe completo de Jarmo, OH2BN:

Mientras conduce hacia la región ártica al norte de la ciudad de Oulu a 65 grados norte, ahora encontrará el paisaje invernal más desnudo que antes. Algo falta en el paisaje, un reflejo de los de-

safios que enfrenta el tormentoso y helado Norte. El dolor ha caído sobre la población del pueblo de Arkala.



Fue la reciente tormenta Oskari, que creó ráfagas de hasta 68 nudos (78 mph) que no solo derribaron los enormes 330 pies (100 m) Más de 40 toneladas de 160/80M, pero también dejó a 200.000 hogares en Finlandia sin electricidad. La gigantesca estructura se derrumbó pacíficamente, sin golpear a ninguna de las otras seis torres, sin herir a personas ni dañar edificios.

Como hasta ahora los esfuerzos profesionales de ingeniería habían garantizado la supervivencia de esta estructura de cinco años de antigüedad, los inspectores están ocupados tratando de evaluar la causa del fallo.

Se sospecha que la automatización diseñada para permitir que el conjunto encuentre su posición más cómoda con vientos fuertes de alguna manera se bloqueó y provocó que la estructura girara. En consecuencia, el gigante se derrumbó sobre su base, al igual que el edificio del WTC en aquellos otros años tristes.

Pero la vida continúa en Radio Arcala en OH8X y es posible que pronto escuches a Papá Noel del norte de Finlandia trayendo la alegría de la Navidad en forma de OF9X, brillando sobre el Polo Norte a 20 metros y aprovechando el famoso Camino Polar durante el Temporada de vacaciones.

Fuente: <https://www.qrz.com/db/OH8X>

La sonda Voyager 1 ha empezado a mandar unos y ceros a la Tierra, como si estuviera "atascada"

La sonda Voyager 1 ha empezado a mandar un patrón repetitivo de unos y ceros a la Tierra, como si estuviera "atascada". La nave ejecuta sin problemas las instrucciones que recibe de los controladores de misión de la NASA, pero los datos científicos y de ingeniería que envía de vuelta han dejado de ser útiles.

La NASA tiene localizado el problema en una de las tres computadoras a bordo de la Voyager 1, el sistema de datos de vuelo (FDS). Según los controladores de la misión, el FDS no se está comunicando correctamente con uno de los subsistemas de la sonda, la unidad de telecomunicaciones (TMU).

El FDS está diseñado para recopilar en un mismo paquete de datos las lecturas de los instrumentos científicos y del estado de salud de la Voyager. La TMU se encarga de enviar estos datos a tierra con una señal en código binario. Hace poco, la TMU empezó a transmitir un patrón repetitivo de unos y ceros.

Como habría hecho cualquier seguidor de 'IT Crowd', lo primero que intentó la NASA fue reiniciar el FDS y devolverlo al estado en el que se encontraba antes de que comenzara el problema, pero la Voyager sigue mandando datos sin sentido.

La NASA admite que tardará semanas en diseñar un nuevo plan de acción. La distancia de la sonda y la longevidad de la misión dificultan mucho las cosas.

Un viejo manual de instrucciones y 45 horas de latencia

La Voyager 1 se encuentra en el espacio interestelar, a más de 24.000 millones de kilómetros de la Tierra. Transcurren 45 horas desde que la agencia espacial envía un comando a la sonda hasta que recibe una respuesta. A esto hay que sumar las dificultades que entraña consultar documentación escrita hace décadas por ingenieros que no anticiparon los problemas que surgirían 50 años después.

Lanzadas en 1977, las prodigiosas sondas Voyager 1 y Voyager 2 son los objetos creados por humanos más distantes a la Tierra. Viajan en direcciones distintas, pero las dos se encuentran desde hace años en la región más exterior del sistema solar, un lugar de interés para los científicos porque escapa de la influencia del viento solar y entra en los dominios del plasma interestelar. Tanto la Voyager 1 como la Voyager 2 han experimentado algunos problemas propios de la edad, como la disminución de potencia de sus generadores termoeléctricos de radioisótopos (RTG) y el deterioro de algunos sistemas. Ambas han sido actualizadas con instrucciones para economizar su energía.

A mediados de año, la NASA perdió el contacto con la Voyager 2, pero unos comandos para corregir la orientación de la antena dieron sus frutos y las comunicaciones se restablecieron con éxito.

Imagen | Caltech/NASA-JPL



Orlando HamCation se enorgullece de anunciar patrocinador 2024.



Orlando, 15 de diciembre de 2023 – Orlando Amateur Radio Club se enorgullece de anunciar que Orlando HamCation 2024 acordó que GigaParts Inc. se convertirá en el patrocinador platino del programa.

Incluido para convertirse en patrocinador platino, GigaParts Inc. aportará \$7,500. en premios para el espectáculo. Esto proporcionará una gran selección de premios que los asistentes tendrán la oportunidad de ganar.

GigaParts Inc. se enorgullece de asociarse con Orlando HamCation ya que ambas organizaciones brindarán un programa de radioaficionado de 5 estrellas que todos los aficionados disfrutarán. HamCation es una organización totalmente voluntaria con más de 300 voluntarios al año.

HamCation se lleva a cabo en Central Florida Fairgrounds, ubicado en 4603 West Colonial Dr, Orlando FL 32808. HamCation tuvo 21,800 asistentes en la feria de 2023. Las fechas para la feria de 2024 son del 9 al 11 de febrero. Para obtener más información sobre HamCation, visite www.hamcation.com

GigaParts, Inc. es una tienda de radioaficionados y computadoras de servicio completo. El departamento de GigaParts Radio presenta los últimos productos de fabricantes como Alinco, Icom, Kenwood®, Yaesu, MFJ, Diamond y muchos más. Ya sea que sea un DX que busca lo último en equipo HF o un futuro HAM que busca materiales de estudio y un handie-talkie de dos metros, ¡tenemos lo que necesita!



Orlando HamCation ha sido patrocinado por el Orlando Amateur Radio Club desde 1946 y se lleva a cabo anualmente el segundo fin de semana de febrero. HamCation ha crecido hasta convertirse en el segundo hamfest más grande del mundo.

Biografía de un recuerdo “Escuela de radio MAYMO”

Escuela Radio Maymó fué fundada en 1931 por D. Fernando Maymó Gomis, nacido en Llagostera (Girona) el año 1897. Estudió física y pedagogía que le serian muy útiles para su futura dedicación. Así, inauguró su primera Escuela de Radio en la calle Alta de San Pedro, de Barcelona, siendo el mismo Sr. Maymó quien impartía clases a sus alumnos mediante los libros de texto que el mismo había escrito, además de hacer las prácticas en el propio laboratorio de la Escuela. El éxito fue total y por ello, debido al notable incremento de los alumnos, en 1934 traslado la Escuela junto con sus talleres, imprenta y laboratorios a la calle Pelayo, 8, de Barcelona

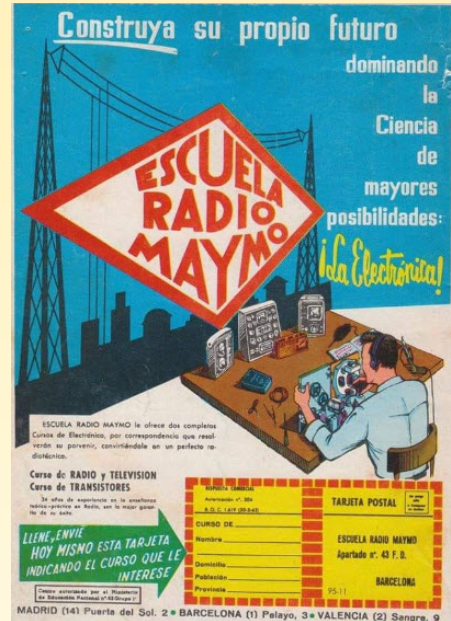

En este momento crea el Centro Español de Enseñanza Teórico-Práctica de Radio por Correspondencia, facilitando con ello el estudio a distancia sin la necesidad de trasladarse a Barcelona. En 1935 funda y dirige la revista Radio Afición para fomentar y potenciar el interés por la radio. La guerra civil supuso un duro paréntesis para la escuela , ya que se vio obligada a interrumpir los estudios. Ya en la posguerra, y a pesar de las dificultades, reanudó sus actividades en el número 3 de la calle Pelayo de mayores dimensiones, con un creciente número de alumnos y perfeccionamiento de su sistema de

enseñanza. En 1940 se abrieron nuevas Escuelas de Radio en Barcelona, lo que representó una competencia a su Escuela de Radio. Debido a ello D. Fernando Maymó decidió extender su enseñanza por toda España, inaugurando una nueva escuela en Madrid, Puerta del Sol,2 (1945) y en Valencia, calle Garrigues,19 (1946). En 1948 lanzó el primer curso de Televisión teórico-práctico en España, así como en 1955 lanzó sus enseñanzas sobre televisión experimental, inaugurando la primera sesión televisiva en circuito cerrado con cámara de TV y monitores fabricados en



la Escuela, dicha sesión consistía en televisar una operación quirúrgica en el Hospital de San Carlos, de Madrid.

En 1958 editó una nueva revista, la Electrotecnia Popular, impresa en los talleres de la Escuela, situados en calle Muntaner,326, de Barcelona. En 1951 abrió una nueva sucursal de la Escuela en Buenos Aires y, en 1963 ofreció nuevos cursos de transistores y modulación de frecuencia. Otra



faceta importante del Sr. Maymó fue el ilusionismo, del que era un entusiasta, ganando diversos premios (Viena 1958, Lieja y Barcelona 1964). El 31 de Agosto de 1966 D. Fernando Maymó falleció en Sant Andreu de Llavaneras (Barcelona) a los 69 años de edad. Posteriormente, la Escuela continuó su actividad alcanzando los tres millones de alumnos, pudiendo incluso superar una suspensión de pagos en 1970 que estuvo a punto de hacerla desaparecer.

Actualmente la escuela continúa con el nombre de Escuela Radio Maymó, SL., en calle Santiago Apóstol,29-31 bajos, del Hospitalet de Llobregat. Página web www.escuelaradiomaymo.com Todas las radios Maymó que se han producido, son como consecuencia de los Kits construidos por los alumnos y técnicos en radio para sus clientes, ya que Radio Maymó no llegó nunca a fabricar aparatos para su comercialización.



Red de Emergencia de la FRC en Congreso Internacional de Desastres

Los temas de la Radioafición y en especial el de las comunicaciones de emergencia de radioaficionados estuvieron presentes en el recién finalizado Congreso Internacional de Desastres, evento efectuado el pasado 7 de diciembre en el Palacio de Convenciones de La Habana y que estuvo auspiciado por la Defensa Civil Nacional.

En la sesión de la mañana de este Congreso fueron presentadas las ponencias: “Panorámica actual de las comunicaciones de radioaficionados en la región de las Américas y en Cuba” y “Propuesta

de uso de los modos digitales Winlink, JS8Call y VarAc en las comunicaciones de emergencia de radioaficionados en Cuba”, las cuales fueron de mucho interés para los participantes.

En la primera de las ponencias se mostraron las fortalezas y debilidades de las comunicaciones de emergencia de radioaficionados en nuestra región y en Cuba y en el segundo caso, la propuesta de tres modos que se pueden utilizar en el patio para este tipo de comunicaciones.



Ante la imposibilidad de asistir presencialmente, por encontrarme en este momento en los Estados Unidos Mexicanos, como parte de un grupo de colaboradores cubanos que impartimos docencia médica aquí, y gracias al apoyo de una biblioteca pública municipal del municipio donde me encuentro y de los organizadores del evento en el Palacio de Convenciones, pudimos hacerlo a por videoconferencia en tiempo real, algo que fue muy bien recibido.

Al final en la sesión de preguntas y respuestas el auditorio resaltó la importancia de la labor de los Radioaficionados en las emergencias y desastres, a pesar de las dificultades que dicho personal presenta con la falta de baterías, cables coaxiales y otros insumos. También mencionaron la necesidad de estrechar lazos con nuestra organización para establecer comunicaciones con colaboradores cubanos que puedan estar en una zona donde ocurra algún desastre como el ocurrido con el huracán María cuando afectó hace algunos años a Dominica.

Las presentaciones están disponibles en el FTP de FRCuba, y podrán ser descargadas accediendo mediante los siguientes links:

Documento 1 <https://bit.ly/FRC12024>

Documento2 <https://bit.ly/FRC22024>

Carlos Alberto Santamaría González (CO2JC)
Coordinador de la Red de Emergencia Nacional
Federación de Radioaficionados de Cuba



Puesta a tierra eficiente en radiocomunicaciones (PARTE 1)

No solo protege los equipos, sino que garantiza transmisiones libres de interferencias

La conexión a tierra y la protección son palabras claves cuando se trata de operar estaciones de radio de manera segura y efectiva. Ya sea un entusiasta de la radioafición o un profesional experimentado, no se puede subestimar la importancia de un sistema de puesta a tierra bien diseñado.

En el mundo de las comunicaciones por radio, donde las frecuencias y las transmisiones son vitales, una conexión a tierra adecuada no sólo protege los equipos sino que también garantiza que las transmisiones sean claras y libres de interferencias no deseadas. Además, en situaciones en las que la seguridad es una preocupación, como tormentas eléctricas, un sistema de protección y conexión a tierra bien implementado puede marcar la diferencia entre un equipo seguro y un desastre.



Además de la conexión a tierra, es fundamental comprender los componentes asociados, como varillas, cables y conectores de conexión a tierra. Cada componente juega un papel vital en la creación de un sistema de puesta a tierra robusto y confiable.

Para quienes se aventuran en el mundo de la radio por primera vez o para los veteranos que buscan mejorar sus sistemas existentes, este artículo les servirá como una referencia valiosa, basada en una investigación en profundidad, que incluye información de videos y sitios web de expertos. ¿Por qué es importante la conexión a tierra?

La puesta a tierra es una de las prácticas más cruciales en el mundo de las estaciones de radio y no se puede subestimar su importancia. Pero ¿por qué exactamente es tan vital? Estas son las razones principales:

Protección contra descargas eléctricas: La conexión a tierra sirve como una ruta alternativa para la corriente eléctrica, dirigiéndola al suelo y lejos de los usuarios del equipo. Esto es fundamental para evitar descargas eléctricas, que pueden ser mortales. En situaciones en las que hay una falla eléctrica o un cortocircuito, la conexión a tierra garantiza que se desvíe el exceso de corriente, protegiendo así a los operadores y a otras personas próximas.

Reducción del ruido de RF no deseado: en las estaciones de radio, la claridad de la transmisión es primordial. El ruido de RF (radiofrecuencia) no deseado puede causar interferencias y hacer que las comunicaciones sean ininteligibles. Un sistema de conexión a tierra adecuado ayuda a minimizar estas interferencias, asegurando que las transmisiones sean claras y libres de ruidos no deseados. Esto es especialmente importante en entornos densamente poblados o áreas con muchos dispositivos electrónicos.

Protección de equipos contra daños causados por rayos: Los rayos son un poderoso fenómeno natural que puede causar estragos en los equipos electrónicos. Las estaciones de radio, con sus altas antenas, son particularmente vulnerables. Un sistema de conexión a tierra eficaz garantiza que, en caso de caída de un rayo, la carga eléctrica se dirija de forma segura al suelo, protegiendo el equipo de daños y previniendo fallas catastróficas.

Tipos de puesta a tierra y sus funciones

En el mundo de las emisoras de radio, el término “conexión a tierra” puede abarcar varias técnicas y objetivos. Dependiendo de la necesidad y el entorno, se implementan diferentes tipos de puesta a tierra. Exploremos los tipos principales y sus respectivas funciones:

Conexión a tierra de seguridad:

Función principal: Este tipo de conexión a tierra está diseñado principalmente para proteger a las personas de descargas eléctricas. Actúa como vía de escape para corrientes eléctricas no deseadas, dirigiéndolas hacia el suelo y lejos de los usuarios.

Importancia: En situaciones en las que un dispositivo tiene una falla o un cortocircuito, la conexión a tierra de seguridad garantiza que no pase una corriente excesiva a través del cuerpo humano, evitando así descargas eléctricas potencialmente fatales.

Puesta a tierra para rayos:

Función principal: Como su nombre indica, este tipo de puesta a tierra está diseñada específicamente para proteger equipos e instalaciones de sobretensiones eléctricas provocadas por rayos.

Importancia: Los rayos transportan una inmensa cantidad de energía eléctrica. Sin un sistema de conexión a tierra adecuado, esta energía puede dañar o destruir equipos electrónicos. La conexión a tierra para rayos dirige esta carga eléctrica hacia el suelo, protegiendo la estación de radio y sus componentes.

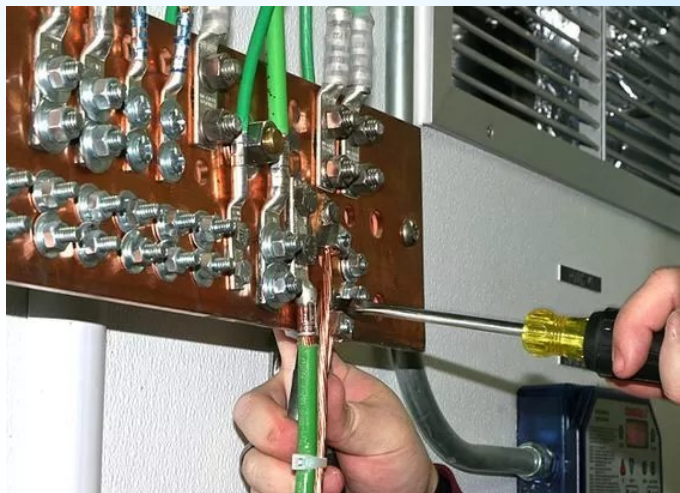

Conexión a tierra de RF (radiofrecuencia):

Función principal: La conexión a tierra de RF está diseñada para minimizar las interferencias y el ruido no deseado en las transmisiones de radio. Ayuda a reducir el ruido de RF que puede captar el equipo.

Importancia: En las comunicaciones por radio, la claridad es crucial. Las interferencias y el ruido pueden hacer que las transmisiones sean ininteligibles. La conexión a tierra de RF garantiza que las transmisiones sean claras.

Durabilidad de las conexiones:

El sistema de soldadura térmica debe crear conexiones que sean duraderas y capaces de resistir factores externos, como lluvia, humedad y variaciones de temperatura.

Puesta a tierra móvil y sus particularidades

La puesta a tierra móvil, especialmente en vehículos y configuraciones portátiles, presenta desafíos y particularidades únicas en comparación con las instalaciones fijas.

POR LU7DSY Carlos Almirón
CONTINUARA...

ESTACIÓN METEOROLÓGICA DOMÉSTICA: MFJ-199C

La meteorología siempre ha desempeñado un papel importante para el hombre desde los albores de la humanidad.

Pensemos en lo mucho que ha influido también en el modo de vida de muchas poblaciones en función de la temperatura o la humedad de los lugares, impulsando así al hombre a ingeniárselas para vivir en entornos incluso con temperaturas extremas: Esquimalles en el Polo Norte en lugar de poblaciones de Oriente Medio en desiertos áridos.



Aún hoy, la meteorología desempeña un papel importante para el hombre moderno, no sólo porque nos permite planificar y mejorar las cosechas, sino también porque, con el reciente cambio climático, el estudio de los fenómenos meteorológicos nos ayuda a prevenir y anticipar acontecimientos extremos y catastróficos.

Pero más allá de los profesionales y científicos, que utilizan los datos recogidos para fines mucho más nobles, hay una parte de la población que utiliza las previsiones meteorológicas para su vida cotidiana; es decir, el ama de casa para saber si puede tender la colada o el excursionista para saber qué tiempo le esperará durante sus paseos al aire libre.

Hoy en día existen muchos sitios web y aplicaciones que permiten visualizar y recopilar datos meteorológicos.

Sin embargo, puede darse el caso de que la persona quiera recopilar por sí misma los datos meteorológicos de su zona, y en este caso, las numerosas estaciones meteorológicas para uso doméstico que se fabrican y venden en todo el mundo vienen al rescate.

Una de estas empresas que ofrece estaciones meteorológicas es MFJ Enterprises Inc. con el modelo MFJ-199C en forma de La Cross V40A.



Este modelo representa un buen compromiso calidad-precio situándose en la gama media-alta.

La estación meteorológica MFJ-199C consta de un monitor LCD en color de 8 pulgadas con un sensor externo de temperatura y una unidad externa de viento y precipitaciones (Foto 1). Obviamente, estos dos elementos separados deben instalarse en el exterior; preferiblemente en una terraza.

La unidad exterior para la detección de la temperatura consiste en un pequeño sensor alimentado por dos pilas AA y dispone de una pantalla en la que se pueden leer alternativamente la temperatura y la humedad (Fotos 2 y 3). La unidad para la detección del viento y la lluvia, por su parte,



dispone de una veleta para identificar la dirección del viento, un anemómetro de cazoleta para medir la velocidad del viento y una bandeja para recoger el agua de lluvia y determinar así la pluviometría en mililitros (Foto 4).

Esta misma unidad funciona con tres pilas AA, pero también dispone de un pequeño panel fotovoltaico que ayuda a reducir el consumo de las propias pilas y aumentar así su vida útil. Para esta última unidad es preferible, y recomendable, instalarla en la terraza o al menos en una zona abierta donde pueda detectar vientos a 360 grados. La instalación en un balcón no tendría sentido y la limitaría. Todas estas dos unidades se conectan por señal de radio con la estación meteorológica central hasta una distancia de 120 metros, desde la que se pueden leer diversos datos sobre temperatura, humedad, lluvia y viento.

Como ya se ha mencionado, la estación meteorológica dispone de una gran pantalla en color de 8 pulgadas, lo que también la hace muy atractiva en cualquier habitación de la casa donde vaya a instalarse. La estación meteorológica MFJ-199C tiene la capacidad de conectarse con el wi-fi de la casa y así también ser controlada remotamente, así como compartir información con usuarios externos, que previa invitación, mostrarán la misma información que nosotros (Foto 5).

Todo ello con su propia App dedicada que se puede descargar e instalar fácilmente en tu teléfono Android o iPhone.

El dial del monitor está dividido en siete segmentos. El primero es la previsión meteorológica, que se realiza mediante un barómetro en el interior de la estación meteorológica.

El segundo muestra la temperatura exterior y la tasa de humedad, y en función de las flechas hacia arriba o hacia abajo podemos ver si la temperatura o la tasa de humedad están subiendo o bajando.

El tercer cuadrante se refiere a la velocidad del viento; hay una rosa de los vientos que nos muestra la dirección del viento, la velocidad del viento medida actualmente y el pico máximo de viento registrado en las últimas 24 horas.

Luego tenemos un pequeño recuadro dedicado a la temperatura percibida, que a veces puede ser igual o diferente de la temperatura exterior medida. En la esquina inferior izquierda tenemos un indicador de fecha que muestra la hora y el calendario, desgraciadamente sólo aparece en el estándar americano y en inglés, por lo que no hay forma de elegir otro idioma que no sea el inglés. El penúltimo cuadrante se refiere a la temperatura y la humedad medidas en la casa, obviamente es-

tas son medidas internamente por los sensores de la estación meteorológica y no se utilizan periféricos externos. El último panel está dedicado a las precipitaciones indicadas en mililitros de agua caída, además de un historial de las últimas 24 horas, y un indicador que muestra el llenado de la pila del periférico exterior instalado en la terraza.

La estación tiene botones en la parte trasera para elegir los ajustes, es decir, para cambiar la fecha, la hora, elegir entre la temperatura expresada en grados Celsius o grados Fahrenheit en lugar de la velocidad del viento en kilómetros por hora o millas por hora. Como ya se ha mencionado, la estación meteorológica cuenta con una app dedicada que permite no sólo ver a distancia los datos medidos, sino también descargarlos y compartirlos; además, existe la nada desdeñable función de invitar a usuarios externos a compartir la información. Por lo tanto, esta estación meteorológica también puede utilizarse con fines más agregativos, e incluso para Protección Civil, ya que es posible, por ejemplo, invitar a los miembros de una asociación específica y también establecer parámetros de alerta cuando el viento supere una determinada velocidad y recibir así una notificación en el teléfono, o cuando las precipitaciones superen un umbral de alarma, recibir notificaciones en el teléfono.

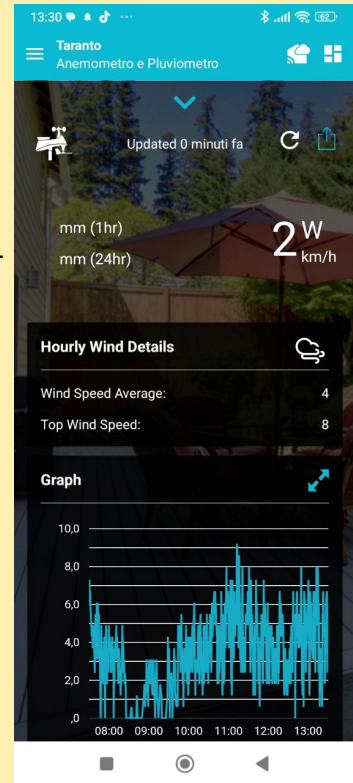

Para los entusiastas de la meteorología o aquellos que quizás quieran acercarse a la meteorología y simplemente aprender algo nuevo, el MFJ-199C es sin duda una excelente solución. Incluso para los radioaficionados, la meteorología tiene una función importante, no sólo para los que prestan servicio en las distintas asociaciones de protección civil, sino también para conocer el viento que sopla en ese momento concreto, si el día es bueno para instalar antenas y, por tanto, para subir a la terraza, o si es mejor quedarse en casa cuando hace calor.

De hecho, la posibilidad de configurar alertas de velocidad del viento nos ayuda a comprender cuándo es el momento de bajar nuestros mástiles.

Sin duda, aprender a conocer y comprender mejor los fenómenos meteorológicos mejora nuestra calidad de vida.

Para las personas que viven en la ciudad de Taranto, existe la posibilidad de acceder a distancia a la estación meteorológica instalada. Basta con escribir a ambassadors@mfjenterprises.com para obtener instrucciones detalladas.



MFJ
Luca Clary
MFJ's brands Ambassador for Europe & Italy

+39 327 23 911 40
ambassadors@mfjenterprises.com
www.mfjenterprises.com
The world leaders in Ham Radio Accessories!

QSL ESPECIAL DIA DE LA PAZ

QSL ESPECIAL DIA DE LA PAZ DIAS 19, 20, 21 I 22 DE ENERO DE 2.024

El Radio club La Baells EA3RCI con el indicativo especial EG3PAU organiza esta E-QSL para contribuir a la difusión DEL DIA DE LA PAZ con especial énfasis, ante la sociedad en general i el colectivo de radioaficionados en particular .



También puntualizar que durante el día 20 de enero lanzaremos un globo sonda como colaboradores con el evento organizado por AMALGAMA7 en un acto benéfico a favor de La Paz Mundial <https://www.amalgama7.com/ca/>

ÁMBITO : Podrán participar todos los radioaficionados y radioescuchas.

FECHAS : 19, 20, 21 I 22 DE ENERO DE 2.024

OJO !: Solamente será el sábado día 20 en 144.800 FM para la modalidad APRS cuando lanzaremos un globo sonda con el indicativo especial EG3PAU

BANDAS Y MODALIDADES: 2,10, 15, 20, 40, 60, 80, 160 metros, SSB fonía y CW en los segmentos recomendados por la IARU.

CRIDA: "CQ DIA MUNDIAL POR LA PAZ 2024".

E-QSL'S: Los interesados en conseguir la e-qsl-especial lo podrán hacer de dos maneras:

A: Enviar un e-mail a: rbaells@gmail.com si durante el día 20 de enero nos reportan que han escuchado de la trama de la APRS y nos podéis enviar un control de la recepción de esta señal con la estación especial EG3PAU.

B: Si durante los otros tres días has contactado con nuestra estación especial EG3PAU (también tenéis que enviarnos un correo a rbaells@gmail.com y os enviaremos también por e-mail un recortable de la golondrina como la que es enviada desde el globo sonda).

QSL ESPECIAL **EG3PAU**



El Radio Club La Baells agradece a todos los participantes y desea a todos mucha suerte en la actividad.

CMR-23: EURAO estuvo en Dubai

La delegación de EURAO estuvo en la Conferencia Mundial de Radiocomunicaciones 2023 en Dubai este mes. Una experiencia interesante y un paso más para aprender cómo funciona esta organización y cuál debe ser nuestro papel como miembros del UIT-R .



Grupos de trabajo, comités, sesiones plenarias, delegaciones de países, siglas, protocolos,

pasillos, pausas para el café, dispositivos de traducción simultánea, eventos paralelos, etc. Todo un mundo al que EURAO empieza a tener acceso y que debe saber gestionar con responsabilidad. También tenemos que planificar y reservar un presupuesto para las próximas ediciones: CMR-27 y CMR-31 , las sesiones de trabajo previas que puedan tener que realizarse, involucrar a más personal interno en los debates, establecer las alianzas estratégicas necesarias, etc. largo camino por recorrer

CMR-23: reunión de Secretarios Generales en el desierto

En la **CMR-23** no todo fue trabajo, también hubo tiempo para establecer contactos y se organizaron varios eventos paralelos para facilitar el conocimiento de los demás participantes y reforzar la relación entre ellos.

Uno de estos eventos fue un viaje al desierto de Dubai con motivo del 52º Día Nacional de los **Emiratos Árabes Unidos** , país anfitrión de la CMR-23. Hubo varios espectáculos tradicionales: camellos, halcones, comida, bebida, una cena multitudinaria y una espectacular puesta de sol.

Allí, en un ambiente más distendido, fue posible intercambiar impresiones con lugareños y compañeros.

En este contexto tuvo lugar la reunión entre el Secretario General de **EURAO** , **EA3CIW**, y la **Secretaria General de la UIT** , Doreen Bogdan-Martin, **KD2JTX**, de izquierda a derecha en la imagen.



Actividades y Activaciones

Día Mundial contra el Cáncer (World Cancer Day)

En el año 2000 la OMS (Organización Mundial de la Salud) el CIIC (Centro internacional de investigaciones contra el Cáncer) y la UIC (Unión Internacional contra el Cáncer) establecieron el día 4 de Febrero como el Día Mundial Contra el Cáncer con el fin de aumentar la concienciación y avanzar en la prevención.

Con tal motivo saldremos al aire con el indicativo EG3WCD durante los días 3 y 4 de Febrero en las bandas de Radioaficionados en las modalidades de fonia, ft8 y CW. Se publicará en el cluster cuando esté el indicativo en el aire. Esperamos que disfruten de una buena jornada de radio. Gracias

EG3WCD
ESPECIAL CALLSIGN
Barcelona
SPAIN
10:30-11:00 UTC: 37 CQ: 14
Special event World Cancer Day
Thank for the contact
3 & 4 February 2024
73 !!

ADD YOUR VOICE TO THE GLOBAL CALL TO ACTION

WORLD CANCER DAY 4 FEB

World Cancer Day 4 February

Join our 2-way SSB QSO
Time: 20:57 UTC

ARGENTINA NETWORK
Argentina Network les desea **FELIZ AÑO 2024**

Colaboran con nosotros:

- RADIO CLUB ARGENTINA
- GRUPO DE RADIOAFICIONADOS JARDIN AMERICA
- YANKEE LIMA
- GRUPO YAGI
- GRUPO YAGI
- GRUPO YAGI

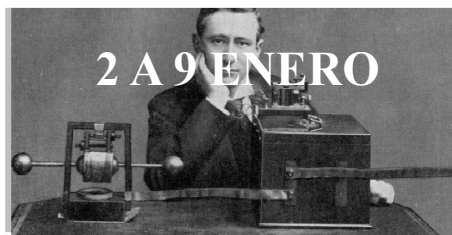

A.I.R. CONTEST 2024

ARRL
RTTY Roundup

2 al 3 de enero

Contest Dates

CW:
2200Z January 26 - 2200Z January 28, 2024

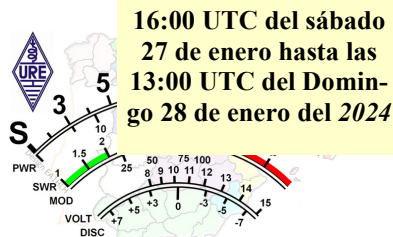

Concurso Nacional de Sufijos

CONCURSO DE INVIERNO V-UHF

De 8:00 a 12:00 UTC

21 Y 28 DE ENERO
4 Y 11 DE FEBRERO

CONCURSO UBA DX
SSB - 27 de enero - 28 de enero de 2024

Concurso Nacional de Fonia

A realizar el 2do Fin de Semana de Enero, desde las 1400 horas UTC del sábado 13 de Enero 2024 hasta las 1359 horas UTC del domingo 14 de Enero de 2024



Actividades y Activaciones

ORGANIZADO POR: EA5JCY DAVID MURCIA

Si de enero se celebra el Día Mundial del Braille con el fin de crear mayor conciencia sobre la importancia del braille como medio de comunicación para la plena participación de las personas con discapacidad visual.

Según la Organización Mundial de la Salud hay unos 28 millones de personas con ceguera en el mundo, y 230 millones sufren discapacidad visual moderada o grave. Estas personas tienen más posibilidades de vivir en la pobreza, sufrir de peor salud y tener más dificultades que otros para acceder a la educación y al empleo.

| OPERA | OPERA | OPERA |
|-------|-------|-------|
| OPERA | OPERA | OPERA |
| OPERA | OPERA | OPERA |
| OPERA | OPERA | OPERA |
| OPERA | OPERA | OPERA |

DIPLOMA CENTENARIO JUEGOS OLIMPICOS DE INVIERNO

Se entrega el presente diploma a:

EAAHAG ENRIQUE MOSTOLES

| OPERA | OPERA | OPERA |
|-------|-------|-------|
| OPERA | OPERA | OPERA |
| OPERA | OPERA | OPERA |
| OPERA | OPERA | OPERA |
| OPERA | OPERA | OPERA |

DIPLOMA Capitan Trueno

EADVN TAMI

| OPERA | OPERA | OPERA |
|-------|-------|-------|
| OPERA | OPERA | OPERA |
| OPERA | OPERA | OPERA |
| OPERA | OPERA | OPERA |
| OPERA | OPERA | OPERA |

BOBSLEIGH

| OPERA | OPERA | OPERA |
|-------|-------|-------|
| OPERA | OPERA | OPERA |
| OPERA | OPERA | OPERA |
| OPERA | OPERA | OPERA |
| OPERA | OPERA | OPERA |

NOCHES DE COLOQUIO

miércoles 03.01.2024 17 H. UTC

DISCAPACIDAD VISUAL EN LA RADIO

EA1FIU ESPAÑA - LU8DO ARGENTINA

EDICION ESPECIAL

1924 - 2024 CENTENARIO JUEGOS OLIMPICOS DE INVIERNO

En 1923, el Comité Olímpico Internacional pidió que una Soberana se encargara de organizar los Juegos Olímpicos de Invierno que se celebraron en 1924 en Chamonix.

Príncipe Luis de Saboya fue el encargado de organizar los Juegos Olímpicos de Invierno de 1924 en Chamonix.

El 2001 se celebró el centenario de la fundación del Comité Olímpico Internacional, el 23 de junio de 1894.

DEPORTES

ESBOZOS DE CONCEPTOS DE UNO DE LOS DEPORTES OLIMPICOS DE INVIERNO: HOCKEY SOBRE HIELO, PATINAJE SOBRE HIELO, BÓXIS DE INVIERNO, SKI DE FONDO, SKI DE BUNDA, SKI DE SIETE CURVAS.

| OPERA | OPERA | OPERA |
|-------|-------|-------|
| OPERA | OPERA | OPERA |
| OPERA | OPERA | OPERA |
| OPERA | OPERA | OPERA |
| OPERA | OPERA | OPERA |

COMBINADA NORDICA

| OPERA | OPERA | OPERA |
|-------|-------|-------|
| OPERA | OPERA | OPERA |
| OPERA | OPERA | OPERA |
| OPERA | OPERA | OPERA |
| OPERA | OPERA | OPERA |

- 1 de enero** escalera de **SAN FERMÍN** (agrupación cultural amigos de la radio)
- 3 de enero** diploma camino de la cruz de Caravaca todos los miércoles de 17 a 19 h. ea hasta el 29 de mayo por EA5JCY
- 4 DE ENERO** QSL DIA INTERNACIONAL DEL BRAILLE
- 05 al 07 ENERO** Certificado Llegaron los Reyes Magos. (uniendo fronteras)
- 8 AL 20 DE ENERO** DIPLOMA CAPITAN TRUENO
- 10 de enero** diploma camino de la cruz de Caravaca por EA5JCY (MIERCOLES)
- 17 de enero** diploma camino de la cruz de Caravaca por EA5JCY (MIERCOLES)
- DEL 22/1 AL 4/2** CENTENARIO JUEGOS OLIMPICOS DE INVIERNO
- 24 de enero** diploma camino de la cruz de Caravaca por EA5JCY (MIERCOLES)
- 31 de enero** diploma camino de la cruz de Caravaca por EA5JCY (MIERCOLES)
- 31 ENERO** QSL Especial y Certificado San Juan Bosco. (uniendo fronteras)

CURLING

| OPERA | OPERA | OPERA |
|-------|-------|-------|
| OPERA | OPERA | OPERA |
| OPERA | OPERA | OPERA |
| OPERA | OPERA | OPERA |
| OPERA | OPERA | OPERA |

ESQUÍ DE FONDO

| OPERA | OPERA | OPERA |
|-------|-------|-------|
| OPERA | OPERA | OPERA |
| OPERA | OPERA | OPERA |
| OPERA | OPERA | OPERA |
| OPERA | OPERA | OPERA |

HOCKEY SOBRE HIELO

| OPERA | OPERA | OPERA |
|-------|-------|-------|
| OPERA | OPERA | OPERA |
| OPERA | OPERA | OPERA |
| OPERA | OPERA | OPERA |
| OPERA | OPERA | OPERA |

ESQUÍ DE FONDO

| OPERA | OPERA | OPERA |
|-------|-------|-------|
| OPERA | OPERA | OPERA |
| OPERA | OPERA | OPERA |
| OPERA | OPERA | OPERA |
| OPERA | OPERA | OPERA |

ESQUÍ DE FONDO

| OPERA | OPERA | OPERA |
|-------|-------|-------|
| OPERA | OPERA | OPERA |
| OPERA | OPERA | OPERA |
| OPERA | OPERA | OPERA |
| OPERA | OPERA | OPERA |

ESQUÍ DE FONDO

| OPERA | OPERA | OPERA |
|-------|-------|-------|
| OPERA | OPERA | OPERA |
| OPERA | OPERA | OPERA |
| OPERA | OPERA | OPERA |
| OPERA | OPERA | OPERA |

ESQUÍ DE FONDO

| OPERA | OPERA | OPERA |
|-------|-------|-------|
| OPERA | OPERA | OPERA |
| OPERA | OPERA | OPERA |
| OPERA | OPERA | OPERA |
| OPERA | OPERA | OPERA |

ESQUÍ DE FONDO

| OPERA | OPERA | OPERA |
|-------|-------|-------|
| OPERA | OPERA | OPERA |
| OPERA | OPERA | OPERA |
| OPERA | OPERA | OPERA |
| OPERA | OPERA | OPERA |

ESQUÍ DE FONDO

| OPERA | OPERA | OPERA |
|-------|-------|-------|
| OPERA | OPERA | OPERA |
| OPERA | OPERA | OPERA |
| OPERA | OPERA | OPERA |
| OPERA | OPERA | OPERA |

ESQUÍ DE FONDO

| OPERA | OPERA | OPERA |
|-------|-------|-------|
| OPERA | OPERA | OPERA |
| OPERA | OPERA | OPERA |
| OPERA | OPERA | OPERA |
| OPERA | OPERA | OPERA |

Conferencias hermanadas

EA1SPAIN - EA1D-ESP

aeldesp@gmail.com - www.aeld-esp.com

Selvamar Noticias

NEW

* La revista del Radioaficionado

La Revista "Selvamar Noticias"

Queridos compañeros: Ya se acabo el año 2023 y empezamos el 2024. Y lo empezamos con la ilusión renovada, con muchas ganas de seguir haciendo cosas importantes, y ya os adelantamos que tenemos alguna que otra sorpresa especial para este nuevo año. Así que os animamos a participar, organizar todo tipo de actos, ferias, eventos relacionados con la Radioafición, asegurando que lo pasaremos de lo mas divertido. Por lo tanto os deseamos mucha suerte en este magnifico año que empezamos ya. Salud.

selvamarnoticias@gmail.com



EL Sr. Búho dice...



FELIZ 2024

**Que la curiosidad,
sea la brújula que guie tu vida**