

NEW

Nº 51

Mayo
2024

Selvamar Noticias

* La revista del Radioaficionado



ESTE MES...

- DIBUJOS SOBRE LOS COMIENZOS DE LA RADIO.-
- Turbo HAMLOG Ver5.41a
- Amplificador a válvulas y baja tensión de placa
- Historias de Radioaficionados
- Primer encuentro Selvamar Noticias
- SPECTRAN® V6 PLUS 500XA-6
- Vaisala RS41 SGx.
- *Mujeres en la radioafición*
- Las 10 películas sobre radioafición mas famosas según la IA

Portada de este mes:

**Imagen cortesía de:
Merzuke Gediktaş
TA7YLY**



Redacción y Edición
XQ1ROA - "Tuty" Carmen Fortuño
XQ4NUA - Leticia San Martín
EA8MU - Saúl García
XE1YYG - Verónica Morales

Colaboradores:

EA2DVN - Txemi
 Echolink y actividades
Manolo "Meteorito"
 Sección CB
SMA-NOAA-AMATEURS
 Radio. meteorología y Satélites.
LU7DSY Carlos Almirón
 Actualidad
Isi/EA4DO
 Historia de la radio

Dirección.

EA3IAZ - Manuel Carrasco Serra
EA3IEW - Juan José Martínez González
 Relaciones Publicas
EA3DUR - Josep M^a Serrano Jorda



Selvamar Noticias

C/Tuca N° 27
 17412 - Maçanet de la selva
 Girona

Email: selvamarnoticias@gmail.com

Deposito Legal: ISSN: 2696-9203

Las publicaciones en soporte digital, no deben llevar número de depósito legal, tal y como indica la legislación vigente: [Real Decreto 635/2015, de 10 de julio, por el que se regula el depósito legal de las publicaciones online](#). Pero todas las publicaciones de Selvamar Noticias están depositadas en el repositorio COFRE (Conservemos para el Futuro Recursos Electrónicos), que es un repositorio seguro de la Biblioteca de Cataluña para conservar los documentos digitales que forman parte del patrimonio bibliográfico nacional.

Selvamar Noticias no se hace responsable de los contenidos firmados por sus autores, ni tiene por que compartir sus opiniones.



Dirección postal:

Selvamar Noticias

C/ Ciutadans N° 4
 08490 - Tordera
 Barcelona

Queridos compañeros. NOVEDAD, ahora podéis colaborar con la Revista Selvamar Noticias.



Cómo?, pues podéis hacer donativos voluntarios a través de nuestra página Web.

Colaborareis haciendo posible una mejor publicación, una mejor difusión y unos mejores contenidos. Así que animaros y hacer vuestras contribuciones voluntarias, no os arrepentiréis.

Os esperamos.

Estos son los sitios donde nos puedes encontrar :

Twitter:

https://twitter.com/selvam_noticias

Web:

<https://selvamarnoticias.com/>

Youtube:

<http://www.youtube.com/channel/UCaRmvW3-uvIlnfkgvWfCEog>

Telegram:

https://t.me/joinchat/KeJtWhA_A6MAMnqfzoWfQ

Whatsapp:

<https://chat.whatsapp.com/CQgR45CNXKf67aqHsnZOe0>

Facebook:

<https://www.facebook.com/groups/2203844033094625>

Instagram:

<https://www.instagram.com/selvamarnoticias/>

Correo electrónico:

selvamarnoticias@gmail.com

NUESTRO NUEVO PROYECTO

Hace algo mas de un año, Selvamar Noticias, decidió publicar su primer libro referente a las aventuras y vivencias, que todos hemos experimentado en alguna ocasión, practicando nuestra afición.



En estas Aventuras cortas, se puede apreciar y vislumbrar claramente los sentimientos y emociones mas significativas de los practicantes de la Radioafición.

Con el hilo conductor de la ayuda y la colaboración desinteresadamente al prójimo y a los demás compañeros Radioaficionados, pudimos dar forma a este libro, que no con poco esfuerzo y con mucha y mucha dedicación, Manel Carrasco (EA3IAZ) y Juan José Martínez (EA3IEW), pudieron hacerlo realidad.

Con mas de 350 ejemplares adquiridos por nuestros seguidores, se ha convertido en todo un éxito para nosotros. Las principales características es su fácil lectura, sus historias cargadas de emoción y sentimiento, su facilidad de lectura, apto para todos los públicos, sus experiencias fácilmente reconocibles por todos los Radioaficionados, hacen de este libro una verdadera joya.

Pues mediante este artículo, os podemos anunciar oficialmente,

con muchas alegría y satisfacción, que ya tenemos en la **imprenta la edición N° 2 de este libro, "Aventuras de Radio"**. Totalmente nuevo y con nuevas historias cortas con el mismo hilo conductor que el anterior.

Este mes de Mayo vera la luz esta nueva entrega de "Aventuras de Radio", con una particularidad especial. La Dirección de la Revista Selvamar Noticias, ha decidido que sea lo mas solidario posible. Por ello se ha decidido que, con la venta de cada uno de los ejemplares, se hará una donación a la Fundación para la investigación del Cáncer Infantil "*El Sueño de Vicky*".

Nos hace mucha ilusión poder aportar nuestro granito de arena en esta Fundación, ya que trabajan desinteresadamente en la lucha contra el Cáncer infantil, ya que no existen los suficientes recursos públicos para dedicar a la investigación necesaria para poder avanzar en la curación de muchos de ellos.

Además, hemos puesto a vuestra disposición una "**Preventa**" especial de este segundo libro de "Aventuras de Radio" y que podéis ver en nuestra Web: <https://selvamarnoticias.com/>
Os dejamos también el enlace de la Fundación El Sueño de Vicky, por si os interesa el tema: <https://elsuenodevicky.com/>

Esperamos que recibáis este nuevo libro con la misma ilusión que hemos puesto Manel y yo Juan José.

Muchas gracias.



DIBUJOS SOBRE LOS COMIENZOS DE LA RADIO.-

Historietas de los primeros tiempos (XIX/XXXIV)

Como se anunció en la publicación de 09-06-2022 en esta página del Archivo Histórico EA4DO, se están dando a conocer en diferentes series algunos de los dibujos relacionados con la radio, recopilados durante años, que incluyeron viejos periódicos, revistas y libros en forma de ilustraciones de artículos, viñetas, anuncios, etc., al igual que tarjetas postales y QSL en sus primeras épocas.

Después de haber visto a lo largo de muchos meses los referidos a los altavoces más antiguos, en este apartado comenzamos a rescatar aquellas historietas olvidadas que nos retraen a los comienzos y primeras décadas de la radio. Tras ver algunas creadas en América, regresamos a la España de 1950 a fin de conocer una interesante serie cuya idea publicitaria surgió de la muy popular entonces «Escuela Radio Maymó» (publicación de 18/09/23).

Con el nombre de «La vida futura», numerosos periódicos de aquel año llevaron a sus lectores las curiosas imágenes de unos posibles inventos que se fueron haciendo realidad a lo largo del tiempo.

Llegué a conocer tales viñetas gracias a la hemeroteca digital del diario «ABC» y también después por la labor recopilatoria y divulgativa de «El blog ausente». En total son 24 los dibujos de Emilio Boix que iremos viendo, y que sin duda gustarán.

Recordad ahora, cuando las veáis, que se dibujaron hace 74 años, ya estamos en lo que entonces se consideró “futuro” y... ¿Qué pensáis?



PANTALLAS VISORAS PERFECTAMENTE ACOPLADAS EN LOS TELÉFONOS PERMITIRÁN VERSE RECÍPROCAMENTE LAS PERSONAS COMUNICANTES.

El blog ausente

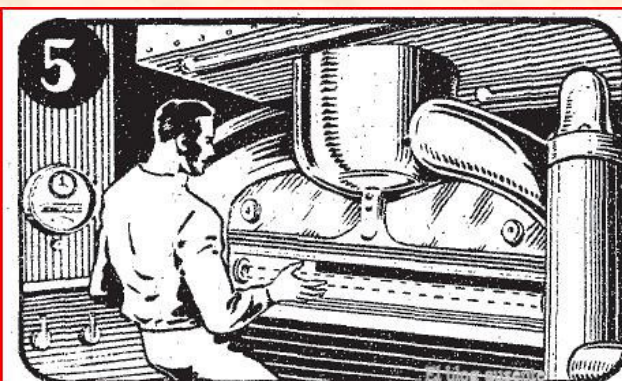

EN LAS MÁQUINAS AUTOMÁTICAS COMO PRENSAS, GUILLOTINAS, ETC. UNOS DISPOSITIVOS ELECTRÓNICOS, IMPEDIRÁN LOS ACCIDENTES, YA QUE TODO CUERPO QUE CRUCE EL RADIO DE ACCIÓN, PRODUCIRÁ EL PARO DEL MECANISMO.

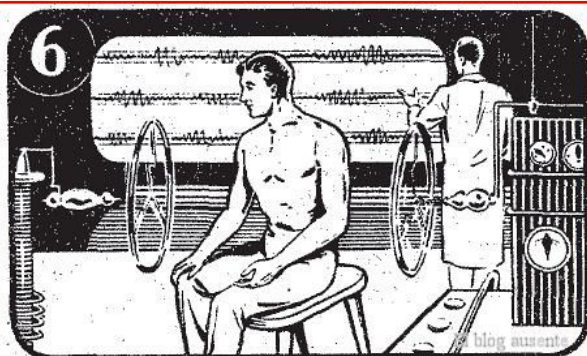

EN MEDICINA, LA ELECTRÓNICA VA CONSIGUIENDO DÍA A DÍA NUEVAS VENTAJAS. LA APLICACIÓN DE SUS ONDAS CORTAS HARÁ DESAPARECER COMPLETAMENTE ENFERMEDADES Y LACRAS CONSIDERADAS HOY INCURABLES.

Isi/EA4DO

<https://www.radioclubhenares.org/nuestra-historia/>

<https://www.facebook.com/archivohistoricoea4do/>

<https://www.instagram.com/archivohistoricoea4do/?hl=es>



Club Selvamar Noticias

Como ya sabéis la revista Selvamar Noticias se ha caracterizado desde sus inicios por no incorporar publicidad y por ser gratuita.

Esto hace que muchas de las ideas requieran de un aporte económico del cual no disponemos, por lo que planteamos la idea de Club Selvamar Noticias.

¿Qué es el Club Selvamar Noticias?

El Club Selvamar noticias es una sección de la revista en la que los seguidores y amigos de la revista colaboran en su crecimiento, difusión, participación en eventos, asistencia a ferias y mercados y demás.

Se trata de un tipo de mecenazgo, desinteresado y altruista gracias al cual la revista continuará siendo gratuita y libre, y podrá participar en actos culturales, científicos, y de divulgación de nuestra afición, podrá también realizar concursos, actividades, retos, participar en ferias, mercados y eventos varios.

¿Qué consigo siendo del Club Selvamar Noticias?

En primer lugar, estarás informado de actividades, noticias y otras muchas cosas del interés del radioaficionado.

Como ya sabéis la unión hace la fuerza y esta será una de las bazas para que los miembros del Club Selvamar Noticias puedan tener informaciones de primera mano, asesoramiento, colaboraciones y otras opciones que nos ira deparando el futuro.

¿Cuánto cuesta ser socio del Club Selvamar Noticias?

Somos conscientes de que estamos pasando por una mala época económica y por ello hemos creído conveniente poner una cuota mínima anual de 5€. Evidentemente tiene un carácter voluntario.

¿Para qué se usarán las cuotas?

En primer lugar, para establecer la revista legalmente en el lugar que le corresponde.

Para continuar con la difusión de la radioafición en ferias, mercados, eventos.

Para poder seguir realizando concursos, actividades, retos, etc.

¿Como me puedo hacer del Club Selvamar Noticias?

Tan sencillo como realizar una aportación mínima de 5€ al nº de cuenta que encontrareis en la pagina:

<https://selvamarnoticias.com/>

Donde deberás incluir el nombre completo y enviar copia a selvamarnoticias@gmail.com

La cuota corresponderá a el año 2024



Palabras con motivo del Día del Radioaficionado, 2024, Celebración en el IFT, México Para el panel “Radioafición con perspectiva de género”

Por XE1ET, Candy Tzukino 18 de abril de 2024

Se me ha preguntado por qué creo que es importante que las mujeres incursionen en el campo de la radioafición. A partir de mi experiencia personal como radioaficionada (realmente con muy poco tiempo en esta actividad), puedo decir que en la radioafición he encontrado un espacio propicio, amigable y seguro para aprender, desarrollar y experimentar con las radiocomunicaciones.

Aunque es una realidad que la mayoría de los radioaficionados son hombres, tengo que reconocer que, a pesar de ser una actividad mayoritariamente masculina, el ambiente no es excluyente; al contrario, es un campo donde la participación de la mujer siempre es bienvenida y además alentada. No en el sentido paternalista, sino en un verdadero ambiente de inclusión y valoración del trabajo de las radioaficionadas.

Desde luego, habrá sus excepciones, pero en general la participación de la mujer es valorada y bienvenida. La radioafición se trata de experimentar con una serie de conocimientos y habilidades técnicas para lograr la radiocomunicación por tus propios medios, sin depender de infraestructuras comerciales o gubernamentales, no solo con fines recreativos, sino también y principalmente para casos de desastres donde todas las otras infraestructuras de comunicación fallan.

En este contexto, pienso que para las mujeres es un excelente campo de experimentación que pone a prueba nuestra capacidad de adquirir conocimientos y habilidades nuevas, la habilidad de aprender de nuestros errores y superarnos a ellos, la oportunidad de fortalecer nuestra autosuficiencia; y todo esto a través de este hermoso pasatiempo que ofrece la radioafición, donde no importa si eres hombre o mujer.

En este contexto, pienso que para las mujeres es un excelente campo de experimentación que pone a prueba nuestra capacidad de adquirir conocimientos y habilidades nuevas, la habilidad de aprender de nuestros errores y superarnos a ellos, la oportunidad de fortalecer nuestra autosuficiencia; y todo esto a través de este hermoso pasatiempo que ofrece la radioafición, donde no importa si eres hombre o mujer, sino la capacidad de poner en marcha tu estación, sea esta sencilla o compleja, y por medio del amplio abanico de actividades que la radioafición ofrece.



Así sea comunicarte por medio de la voz, por medio de clave morse, de modos digitales, por señales directas o de repetidores, a través de sistemas satelitales, en tu estación fija en casa o en campo, mientras viajas a algún lugar lejano, en tu automóvil... como sea y en cualquier lugar; la radioafición ofrece a la mujer la oportunidad de ponerse a prueba a sí misma constantemente, de vencer retos y de automejorarse y mantenerse en constante aprendizaje; por esto creo que la participación de la mujer en esta atractiva actividad es beneficiosa, y los esfuerzos que hagamos por acercar a más niñas, jóvenes y mujeres adultas pueden redundar en mujeres más seguras de sí mismas, fortalecidas y en constante proceso de crecimiento.



¡Hoy y siempre, larga vida a la radioafición mexicana femenina! Que nuestras voces y señales sigan invadiendo el espacio radioeléctrico de nuestro territorio nacional y que seamos puente para crear lazos que dejen huellas y traspasen fronteras.



Selvamar Noticias

NEW

* La revista del Radioaficionado

**AVENTURAS DE RADIO
TAMBIEN DISPONIBLE EN:**

locura digital

AVENTURAS DE RADIO - Conectando con el mundo a través de la radio -. Es el primer libro



que publica SELVAMAR NOTICIAS. En este libro se narran historias reales de radio de una forma sencilla y amena, Este libro nace de la mano de dos amantes de la radio: Manuel Carrasco Serra (EA3IAZ) y Juan José Martínez González (EA3IEW) y cuenta con las ilustraciones realizadas por Josep María Hontagas (EA3FJX). Con este libro y estos relatos, los autores han querido resaltar los valores que son

intrínsecos a la radioafición y que tanto radioaficionados como cualquier persona reconocerá fácilmente, ya que son totalmente aplicables en cualquier aspecto de la vida cotidiana. Este libre quiere dar a conocer la radioafición de una forma coloquial, cercana y sin tecnicismos, comprensible y entendible para todos los públicos. Editado por UNO EDITORIAL consta de 129 páginas de entretenida lectura.



AVENTURAS DE RADIO - Conectando con el mundo a través de la radio -. Es el primer libro que publica SELVAMAR NOTICIAS. En este libro se narran historias reales de radio de una forma sencilla y amena

✓ DISPONIBLE

19,90€

IVA incluido

16,45€ s/IVA

<https://www.locuradigital.com/novedades/aventuras-de-radio-conectando-con-el-mundo-a-traves-de-la-radio.htm>

Noticias Grupo Conecta Radio

Hoy en nuestra salida QRP, tuvimos la visita de los compañeros del Radio Club Islas Canarias, su presidente Ricardo EA8BF y el compañero del grupo Tomás EA8DOG.

Se propuso un nuevo proyecto para ambos Radio club's, (se informará a medida que vayamos gestionando el nuevo proyecto, con ganas e ilusión), nuestra salida estuvo muy amena, entretenida, experimentando con el material que nos ofrecieron los compañeros, antenas de Aro autoconstruidas para las bandas de HF, VHF-UHF, siendo conectadas al equipo ICOM IC-706 MKIIG, así como sencillas antenas dipolos para una emergencia en VHF-UHF.

Materiales reciclados con unos resultados sorprendentes. Todo el tiempo estuvimos dialogando, experimentando, probando, aprendiendo...

Podemos decir... también es hacer radio de ésta manera, no siempre activando CQ,CQ...

Terminando como no puede ser de otra manera, el piqueo de rigor.

Desde aquí agradecer a los compañeros que nos han visitado, sus palabras, interés, apoyo incondicional, experiencias, sobre todo la colaboración mutua por ambos Radio Club's.

que sepan que pueden contar con nosotros.



Hasta la próxima...

Saludos 73 EA8CAZ Carmelo
Grupo Conecta-Radio

Grupo Radio Amateur's
Conecta-Radio
Designed by EA8CAZ

**Empresas colaboradoras,
Grupos y, Radiodifusión
Podcast**

Turbo HAMLOG Ver5.41a

Lanzamiento de archivos adicionales y modificados (versión beta) del software de diario comercial de radioaficionados "Turbo HAMLOG Ver5.41a"

"Turbo HAMLOG" (comúnmente conocido como "Hamlog") es un software estándar (gratuito) para grabar registros de trabajo de radioaficionados y es apreciado por muchos operadores de radio. La versión de Windows se actualizó como "Ver5.41a" el 17 de diciembre de 2023 (incluidos los cambios debidos a la reorganización del distrito administrativo de la ciudad de Hamamatsu, prefectura de Shizuoka desde el 1 de enero de 2024), y luego el 10 de enero de 2024. Los datos del archivo se reemplazado debido a "un cambio en la clasificación administrativa de la ciudad de Hamamatsu, Prefectura de Shizuoka desde el 1 de enero, en el que los datos del distrito que eran válidos hasta el año pasado serán tratados como 'desaparecidos'", pero al día siguiente, 11 de enero → 12 de enero → 6 de febrero → 7 de febrero → 13 de marzo → 18 de marzo → 19 de marzo, se muestra el siguiente "estado de progreso". Se han publicado archivos de adiciones y correcciones (versión beta)". (actualizado).



Turbo HAMLOG Ver.5.41a lanzado el 17 de diciembre de 2023

Hamlog, creado por el Sr. Hamada de JG1MOU, no sólo es software gratuito, sino que también tiene muchos seguidores por su operatividad intuitiva. La versión de Windows se actualizó como "Ver5.41a" el 17 de diciembre de 2023 (los datos del archivo se reemplazaron el 10 de enero de 2024), pero esta vez, como "progreso posterior", el 11 de enero de 2024. → 12 de enero → 6 de febrero → febrero 7 → 13 de marzo → 18 de marzo → "Archivos adicionales y revisados (versión beta)" se publicaron (actualizaron) el 19 de marzo.

El contenido actualizado es el siguiente (del mismo sitio web).

Progreso posterior (actualizado el 19 de marzo de 2024)

*Es posible que no funcione correctamente a menos que haga clic derecho en el archivo descomprimido Hamlogw.exe y seleccione propiedades para eliminar el bloqueo.

*Esta es una versión de prueba, por lo que si no comprende bien este método, no lo utilice.

- La fecha de la comunicación más reciente ahora se puede mostrar en la columna Antes de JT-Get.

Ejemplo 7FT8 (23/10/01) Hice un QSO en 7MHz FT8 el 1 de octubre de 2013 y recibí la QSL.

Ejemplo 50FT8'23-12-10 QSO en 50MHz FT8 el 10 de diciembre de 2023, QSL no recibida.

Cada vez que haga clic en Banda (N) en el menú, cambiará a la visualización convencional. Además, le hice recordar este estado.

- Se agregó [pantalla aprs.fi] al menú de ayuda. Muestra el mapa de <https://aprs.fi/> usando el localizador de cuadrícula que se muestra en la ventana principal. No funcionará si el campo GL está en blanco.

Al hacer doble clic en el botón [G/L] en la ventana de entrada o en la ventana de corrección se mostrará un mapa utilizando el localizador de cuadrícula. Si hay una URL en la pantalla del Tnx JE0HBT

/Obtención de licencia, al hacer doble clic se mostrará el contenido en el navegador.

- Cuando intentas usar JTDX a principios de mes, JT-Get muestra una ventana de selección de archivos, por lo que se ha solucionado para que no se muestre.

Corregido para que ocurra el mismo comportamiento cuando WSJT-X está configurado en [Dividir ALL.TXT mensualmente].

Progreso posterior (actualizado el 18 de marzo de 2024)

*Es posible que no funcione correctamente a menos que haga clic derecho en el archivo descomprimido Hamlogw.exe y seleccione propiedades para eliminar el bloqueo.

*Esta es una versión de prueba, por lo que si no comprende bien este método, no lo utilice.

- La fecha de la comunicación más reciente ahora se puede mostrar en la columna Antes de JT-Get.

Ejemplo 7FT8 (23/10/01) Hice un QSO en 7MHz FT8 el 1 de octubre de 2013 y recibí la QSL.

Ejemplo 50FT8'23-12-10 QSO en 50MHz FT8 el 10 de diciembre de 2023, QSL no recibida.

Cada vez que haga clic en Banda (N) en el menú, cambiará a la visualización convencional. Además, le hice recordar este estado.

- Se agregó [pantalla aprs.fi] al menú de ayuda. Muestra el mapa de <https://aprs.fi/> usando el localizador de cuadrícula que se muestra en la ventana principal. No funcionará si el campo GL está en blanco. Al hacer doble clic en el botón [G/L] en la ventana de entrada o en la ventana de corrección se mostrará un mapa utilizando el localizador de cuadrícula.

Si hay una URL en la pantalla del Tnx JE0HBT

/Obtención de licencia, el navegador se iniciará y se mostrará el contenido.

- Cuando intentas usar JTDX a principios de mes, JT-Get muestra una ventana de selección de archivos, por lo que se ha solucionado para que no se muestre.

Progreso posterior (actualizado el 13 de marzo de 2024)

*Es posible que no funcione correctamente a menos que haga clic derecho en el archivo descomprimido Hamlogw.exe y seleccione propiedades para eliminar el bloqueo.

*Esta es una versión de prueba, por lo que si no comprende bien este método, no lo utilice.

- La fecha de la comunicación más reciente ahora se puede mostrar en la columna Antes de JT-Get.

Ejemplo 7FT8 (23/10/01) Hice un QSO en 7MHz FT8 el 1 de octubre de 2013 y recibí la QSL.

Ejemplo 50FT8'23-12-10 QSO en 50MHz FT8 el 10 de diciembre de 2023, QSL no recibida.

Cada vez que haga clic en Banda (N) en el menú, cambiará a la visualización convencional. Además, le hice recordar este estado.

- Se agregó [pantalla aprs.fi] al menú de ayuda. Muestra el mapa de <https://aprs.fi/> usando el localizador de cuadrícula que se muestra en la ventana principal. No funcionará si el campo GL está en blanco. Al hacer doble clic en el botón [G/L] en la ventana de entrada o en la ventana de corrección se mostrará un mapa utilizando el localizador de cuadrícula. Si hay una URL en la pantalla del Tnx JE0HBT

/Obtención de licencia, el navegador se iniciará y se mostrará el contenido.

Fuente: <https://www.hamlife.jp/2024/01/10/hamlog541a/>

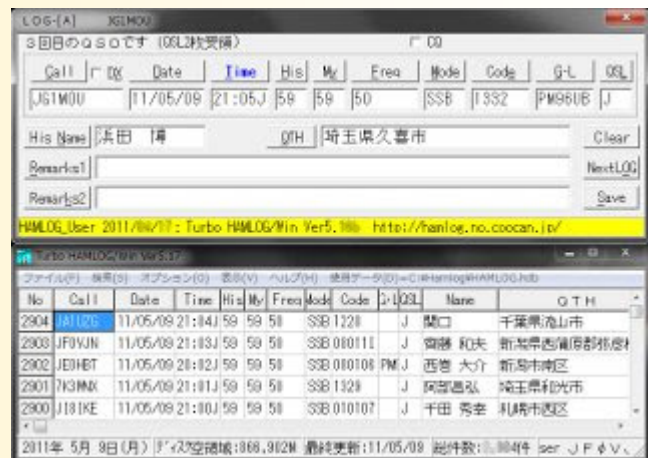

Selvamar Noticias

NEW

* La revista del Radioaficionado

MERCÁU ASTUR RADIO

FERIA DEL RADIOAFICIONADO Y LAS COMUNICACIONES

18 MAYO 2024

Palacio de Congresos Ciudad de Oviedo
UNIÓN DE RADIOAFICIONADOS VETUSTA
Sección Local de U.R.E. en Oviedo



WWW.MERCAU.ES



**CAJA RURAL
DE ASTURIAS**

Amplificador a válvulas y baja tensión de placa

Cada año llevo a Merca-Ham alguno de mis proyectos. En 2012, por ejemplo, presenté una radio-cazuela para onda media y en 2013 un receptor para la misma banda con una válvula ECC82 con baja tensión de placa. Esto de no correr riesgo de electrocutarme y a la vez utilizar válvulas me abrió las ganas de seguir en esta dirección pero sin lámparas especiales, que son bastante caras, sino con las que tengo guardadas.

Un reto importante para mí era tener un amplificador, lógicamente de baja potencia, pero que me permitiera utilizarlo con cualquier radio regenerativa sin necesidad de mi amplificador a LM386 (el que se ve metido en una lata de mantequilla de Soria, la mejor del mundo, en mi video de Youtube). Dándole vueltas a lo que se ve por ahí llegué a un par de artículos de Elektor en que se habla de válvulas a baja tensión y en los que, entre otras cosas, se propone un paso final con EL504, PL504, y similares.

Yo tengo algunas PL504 y me propuse montarlo, con la sorpresa de que la ganancia es pequeña y precisa de bastante señal de entrada, por lo que se necesita preamplificar la entrada para utilizarlo con las pequeñas amplitudes que entregan los regenerativos.

El segundo paso fue crear un preamplificador a ECC82 ó ECC83 con ambos triodos en serie. Vi varios esquemas por la red, pero ninguno funcionaba por tener las polarizaciones de reja mal realizadas (algo que era previsible al ver los esquemas). Cuando corregí los errores vi que estas dobles triodos no llegaban a los 3 ó 5 dB de ganancia, así que las descarté.

El siguiente paso lógico era elegir un pentodo de señal. Como tengo algunas EF183 y EF184 me decidí a utilizar una configurada como triodo, es decir, con las rejillas pantalla y supresora unidas a la placa, para que los electrones se aceleraran lo suficiente con la baja tensión de ánodo y con la

reja de control polarizada como un transistor (desde el positivo y no como tradicionalmente con una resistencia a masa y se ve en esquemas que andan por ahí). Hay que aclarar que en estos pentodos las rejillas están más juntas que en los triodos, por lo que el salto de los electrones desde el cátodo al ánodo es más fácil. No se pueden utilizar

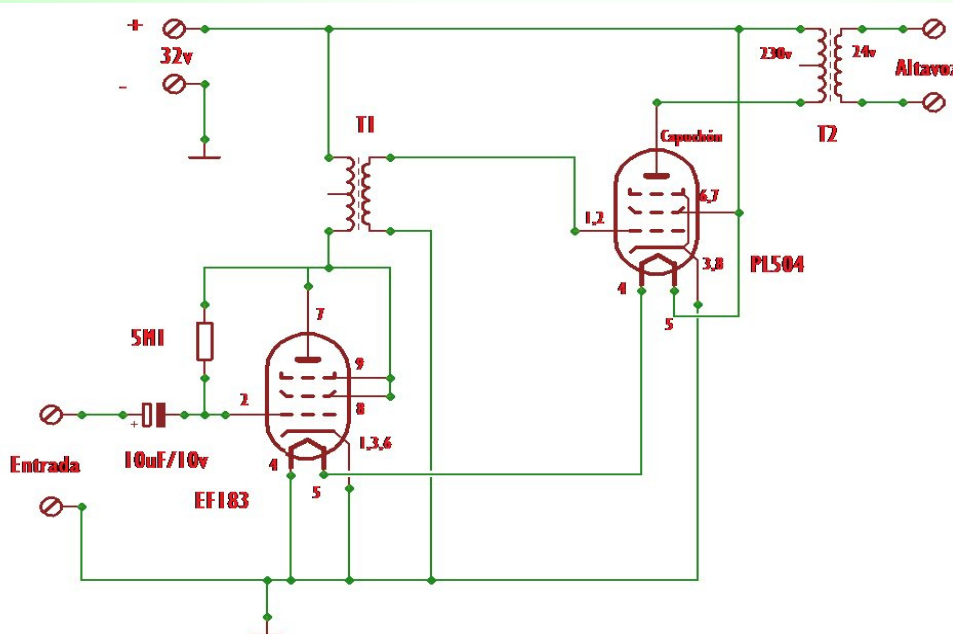

Por último dos apuntes. El transformador de salida debe ser grandote (el que he puesto yo es de 2A) para que no haya pérdidas en el primario. Hay que buscar el que tenga menos resistencia en el devanado. El transformador entre etapas es uno pequeño sacado de una radio vieja, de los que se usaban en los amplificadores en clase B de los pequeños receptores a transistores. Conviene probar los que se tengan a mano. No funcionan los de las fuentes de alimentación conmutadas.

La alimentación es de una impresora HP que tiene dos salidas, de 32 y 16V. Yo he utilizado la de 32V, lo que me ha permitido poner los dos filamentos en serie, ya que ambos consumen 0.3A y sus tensiones de trabajo son 27 y 6.3 V.

Al final, el esquema muestra lo simple que queda el amplificador. No se me ocurre hacer algo así con menos componentes.



Espero que os guste. 73 de EB3BNJ

Publicado por EB3BNJ
<https://eb3bnj.blogspot.com/>

LA UNICA REVISTA EDITADA EN ESPAÑA SOBRE RADIOAFICION

Esta es la leyenda que se puede ver al pie de una de las imágenes del "Slide" de la página web de URE.

Desde hace un tiempo estamos intentando que se modifique, como muestra de respeto de nuestra modesta publicación.

Si bien no somos competencia, estamos destinados al mismo colectivo y cumplimos con las normas legales que rigen las publicaciones escritas, bien sean en papel o en digital.

Contamos con un numero de Deposito Legal:
ISSN: 2696-9203.

Así mismo las publicaciones en soporte digital, no deben llevar número de depósito legal, tal y como indica la legislación vigente: Real Decreto 635/2015, de 10 de julio, por el que se regula el depósito legal de las publicaciones online.

Pero todas las publicaciones de Selvamar Noticias están depositadas en el repositorio COFRE (Conservemos para el Futuro Recursos Electrónicos), que es un repositorio seguro de la Biblioteca de Cataluña para conservar los documentos digitales que forman parte del patrimonio bibliográfico nacional.

Por lo que consideramos que esa leyenda es un desprecio hacia una publicación que ya cuenta con más de 4 años, o lo que es lo mismo, más de 48 publicaciones con cerca de 2500 páginas de artículos sobre la radioafición.

EA3IAZ Manel Carrasco Serra
EA3IEW Joan Josep Martínez



V TROBADA DE RADIOAFICIONATS A LES TERRES DE L'EBRE

11 maig del 2024

De les 9:00 del matí fins a les 14:00

A les 9:00 esmorzar gratuït
per als 60 primers assistents
amb pa amb tomaquet
i embotits

- Esmorzar.
- Muntatge d'antenes i equips de ràdio.
- Xerrar
- Mercadet de 2^a ma
- Dinar.
- I alguna cosa més...

Preu del dinar 30€
(Pagament al restaurant)

+ INFO E
INSCRIPCIONS: EA3BFF, 636 371 738
EA3GYT, 680 710 940
EA3HZI, 606 781 801



Lloc de la trobada:

Asador Nasiet (Deltaventur)
Ctra. T-340 Km 17,2
(Ctra de Deltebre a Riumar)
43580 - Deltebre



<https://maps.app.goo.gl/hQJQm8pTmd3JEzfZ6>

Menú Entrants

- Amanida Galatxo
- Musclos al romesco
- Calamars casolans
- Cloïsses

Primer

- Paella marinera a la llenya, o
- Fideuada a la llenya

Postres

- Comtesa, o
- Puding

Vi de la casa, casera, aigua i cafès

**Inscripcions per al dinar
fins el 05 de maig del 2024**

(Passada aquesta data no es pot
garantitzar una plaça per al dinar)

Organitza:



Col·laboren:



Secció Comarcal
URE Montsià



Historias de Radioaficionados

Destacada participación de un radioaficionado cubano en el Terremoto de Nicaragua el 23 de diciembre de 1972

Colapsaron los sistemas de comunicaciones y prácticamente todo. En las horas siguientes Jorge Luis García Caluff radioaficionado de Santiago de Cuba con indicativo (CO8AJ), que habitual-



mente aprovechaba su escaso tiempo libre para “cazar” algún DX, hizo contacto con algunos radioaficionados nicaragüenses, junto a los cuales tuvo una destacada participación en el apoyo a la hermana nación que sufría una gran catástrofe. El terremoto de Managua de 1972, fue un sismo de magnitud 6.2 en la escala Richter que destruyó la capital de Nicaragua. En 30 segundos, Managua quedó devastada. Más del 60 por ciento de las viviendas y edificios quedaron destruidos. Un poco más de 10 000 personas falle-

cieron, otras 20 000 resultaron heridas y se registraron alrededor de 200 000 damnificados.



Jorge no era desconocido para mí, habíamos realizado muchos contactos radiales en la banda de 40 m y en la histórica rueda del tranvía que operaba desde la capital santiaguera, pero nos conocimos en lo personal durante la expedición internacional de IOTA efectuada en Cayo Caguama

al sur de Camagüey durante un evento radial organizado por las filiales de Camagüey y de Villa Clara de la FRC, en la que participaron colegas de España, México, Portugal y los demás integrantes cubanos, entre ellos, García Caluff, un invitado especial, que ya era un respetado operador en estas faenas del DX.

En aquella ocasión conversamos mucho de diversos temas con CO8AJ, en los que no podía faltar su participación en el apoyo a la población de Managua en ocasión el terremoto que la destruyó. Me narró Jorge que fueron siete días con sus noches, en los que se mantuvo una constante comunicación con radioaficionados nicaragüenses, brindando cobertura a los vuelos entre aquel país y Cuba y otras urgencias que se presentaban, ya que era el único canal que existía en aquel momento.

Hubo momentos en que el agotamiento los venció pero se reponían las energías y nunca se perdió en contacto radial que resultaba vital en aquellas circunstancias. Las autoridades santiagueras que siempre estuvieron al tanto de lo que ocurría, le reconocieron su labor como radioaficionado. Y que conserva con orgullo una carta que dejó constancia del servicio prestado, suscrita por el Comandante de la Revolución Juan Almeida Bosque, como testimonio de la humana labor que desempeñó.

Han transcurrido más de 50 años de aquel sismo y Nicaragua recordará siempre sus víctimas y nosotros también recordaremos la histórica tarea desarrollada por Jorge Luis García Caluf CO8AJ, quien falleció el 23 de noviembre de 2018, la que será siempre una experiencia válida para las actuales y nuevas generaciones de radioaficionados y el homenaje póstumo a CO8AJ quien fuera un destacado miembro del Grupo de DX de Cuba y fundador de la FRC.

Lo anterior nos demuestra que las emergencias nunca sabemos en el momento en que van a ocurrir y esa es una enseñanza práctica para todos los radioaficionados cuando salimos al éter.

No debemos olvidar jamás que debemos estar preparados y listos para lo que pueda ocurrir.

Por Joel Carrazana Valdés CO6JC
Colaborador de Selvamar Noticias



¿Te desplazas por carretera?

Pues usa en tu vehículo una radio de CB

Es un complemento valioso de tu navegador a bordo.

Tus viajes serán más amenos, muy divertidos, repletos de animación y buena compañía.

Una radio de Banda Ciudadana es capaz de ofrecerte información cercana, fiable y en tiempo real sobre...

- ▶ estado de las carreteras.
- ▶ estaciones de servicio muy ventajosas.
- ▶ rutas alternativas y zonas de descanso poco conocidas.
- ▶ duración exacta de los trayectos según tus planes.
- ▶ incidencias en la circulación, con pelos y señales.
- ▶ mejores sitios, o no, para comer y hospedarse.
- ▶ ubicación de paisajes, lugares y rincones exclusivos.
- ▶ muchísimo más que irás descubriendo sobre la marcha.



Este servicio es totalmente **¡GRATIS!**

Legal y sin licencia
Sin altas
Sin abonos
Sin cuotas

Además, posibilita lanzar una llamada de **auxilio** o **asistencia** en carretera en zonas donde las redes de telefonía móvil no tienen cobertura o se han caído.

No te molestes en memorizar o preocuparte por llevar encima un pesado listado de canales locales o frecuencias usadas en los sitios o poblaciones por donde pases o pares:

- ▶ Haz un barrido de canales. Si no encuentras con quien empezar a charlar, permanece a la escucha en el **canal 9**.
- ▶ Espera una llamada o llama tú primero en el **canal 9**.
- ▶ No alargues la charla en el **canal 9**, cambiad de canal y seguid en otro libre, por ejemplo, el canal 19.
- ▶ En cuanto terminéis la conversación, volved al **canal 9**.

Más info: www.cb27.com/primerospasos/canal9

Sé responsable y conduce con seguridad usando dispositivos de manos libres



Inteligencia artificial



¿Cual es el mayor logro de la radioafición?



La radioafición, como afición y servicio, ha desempeñado un papel vital en numerosos escenarios de emergencia y ayuda humanitaria. Aquí hay algunas formas en las que ha demostrado su importancia:

Respaldo en Emergencias Naturales: Durante desastres naturales como terremotos, huracanes, inundaciones y tsunamis, las infraestructuras de comunicación convencionales pueden dañarse o colapsar. En estas situaciones críticas, los radioaficionados proporcionan una red de comunicación confiable y flexible que puede funcionar incluso cuando se pierden las comunicaciones tradicionales. Esto permite la coordinación de los esfuerzos de rescate, la distribución de suministros y la comunicación entre las personas atrapadas y los equipos de socorro.

Apoyo a Operaciones de Socorro: Los radioaficionados a menudo colaboran estrechamente con organizaciones de socorro y agencias gubernamentales en la planificación y ejecución de operaciones de socorro. Proporcionan comunicaciones de respaldo, facilitan la logística y ofrecen información en tiempo real sobre las condiciones en el terreno.

Redes de Emergencia: Existen redes de radioaficionados dedicadas específicamente a situaciones de emergencia, como el Servicio de Emergencia de Radioaficionados (ARES) en los Estados Unidos y el Radio Aficionado Civil de Emergencia (RAYNET) en el Reino Unido. Estas redes están entrenadas y listas para movilizarse en caso de desastre, proporcionando comunicaciones críticas cuando más se necesitan.



Comunicaciones Médicas de Emergencia: En áreas remotas o mal comunicadas, los radioaficionados a menudo ayudan a establecer enlaces de comunicación para facilitar la atención médica de emergencia. Esto puede incluir la coordinación de evacuaciones médicas, el suministro de información médica vital y la comunicación entre profesionales médicos dispersos.

Capacidades Técnicas e Innovación: La radioafición fomenta la experimentación y el desarrollo de nuevas tecnologías de comunicación. Los radioaficionados a menudo están a la vanguardia de la innovación en radio y tecnologías relacionadas, lo que puede resultar en avances que eventualmente benefician a la sociedad en general.

En resumen, el mayor logro de la radioafición radica en su capacidad para proporcionar comunicaciones fiables y resilientes en situaciones de emergencia, lo que ayuda a salvar vidas, coordinar esfuerzos de socorro y mantener la conectividad cuando más se necesita. Su contribución es inestimable y su papel es fundamental en la seguridad y el bienestar de las comunidades en todo el mundo.

Selvamar Noticias

NEW

* La revista del Radioaficionado



ARGENTINA NETWORK

LA HORA DEL CAFE

LUNES 22 HS UTC
MIERCOLES 22 HS UTC
VIERNES 22 HS UTC

VIERNES DE CHICAS

VIERNES 20 HS UTC

CONOCIENDO ARGENTINA

MARTES 20 HS UTC
JUEVES 20 HS UTC

TE ESPERAMOS

<https://argentinanetwork.ar>

WIRES-X
Room #03686

Reflector YSF #07223
YAESU

BrandMeister TG
DMR **7223**

STAR
Reflector XLX-199 A

Ciente
PEANUT
SALA YSF-ANET

Reflector FCS #004.92
FCS004.92

Reflector YSF #00007
EUROPELINK
Sala 32 ARG-NETW

Reflector YCS #224-49
YCS224-49

El radioaficionado mas joven del país NASSIM SAPAG LU3VNZ de 9 años de edad

Es el radioaficionado mas joven del país, cursó en el Radio Club General Roca Nassim Sapag tiene 9 años, es oriundo de General Roca, provincia de Río Negro, y desde el 2 de abril tiene la licencia LU3VNZ para operar su propia estación de radio. Tenía 8 cuando se quiso anotar en el curso, pero su edad no se lo permitía. No se rindió y pidió el material de estudio para adelantar tiempos. Logró el objetivo y se recibió como abanderado. En diálogo con Infobae, habla de su pasión junto a sus instructores.

“Con esfuerzo y estudio todo se logra, costó, pero se hizo”, expresa Nassim Sapag, en diálogo con Infobae, desde General Roca, provincia de Río Negro. Con tan solo nueve años, obtuvo su licencia como el radioaficionado más joven de la Argentina. Así lo anunció el Radio Club General Roca, donde cumplió con todas las prácticas y aprobó el examen de la categoría inicial de novicio. Desde que sintió curiosidad por el mundo de la radio, nada lo frenó, ni siquiera tener que esperar a



su cumpleaños para alcanzar la edad mínima requerida. Pidió material de lectura para empezar a formarse por su cuenta, y ni pudo se sumó al curso, a la par de sus compañeros, mayores de 30. Una vez graduado, su historia llamó la atención de YOTA (Youngsters On The Air), un programa a nivel mundial que promueve la ARRL (American Radio Relay League), la entidad madre de radioafición en Estados Unidos, y lo invitaron a una charla virtual para felicitarlo. Un recorrido por el origen de la pasión de Nassim, el acompañamiento de su familia y los sueños que tiene por delante.

“Desde los ocho años él tenía muchas ganas de hacer el curso, y acceder a la licencia de radioaficionado para poder hacer radio, pero no podía inscribirse hasta cumplir nueve, entonces inició en forma particular; su papá lo ayudó a estudiar en su casa en modalidad libre, y el 3 de noviembre, el día de su cumpleaños, estrenó sus flamantes nueve años con todo el material leído y se acopló al resto del grupo de una forma espectacular”, cuenta Alejandro Rocca, presidente de LU3VAL

Radio Club General Roca, y uno de los instructores del niño, quien se sienta a su lado durante la entrevista, y lo escucha atentamente, con simpatía y complicidad.

“Lo que más me gusta de esto es que cada día se aprende algo nuevo”, confiesa Nassim, que está en cuarto grado, y asegura que se sorprendió mucho cuando descubrió los cálculos en que se basan algunos códigos, las frecuencias, y tuvo su primer acercamiento a la electrónica.

“Ellos aprenden de todo, desde condiciones atmosféricas, meteorología, geografía, divisiones políticas de los países y continentes, circuitos integrados, y ahí está el gran desafío, el de enseñar cosas difíciles de una manera fácil, porque a tan corta edad él todavía no vio en la escuela la regla de tres, raíz cuadrada ni logaritmos, pero lo aprendió de otra manera, con audiovisuales y explicándole desde peras y manzanas”, indica el instructor.

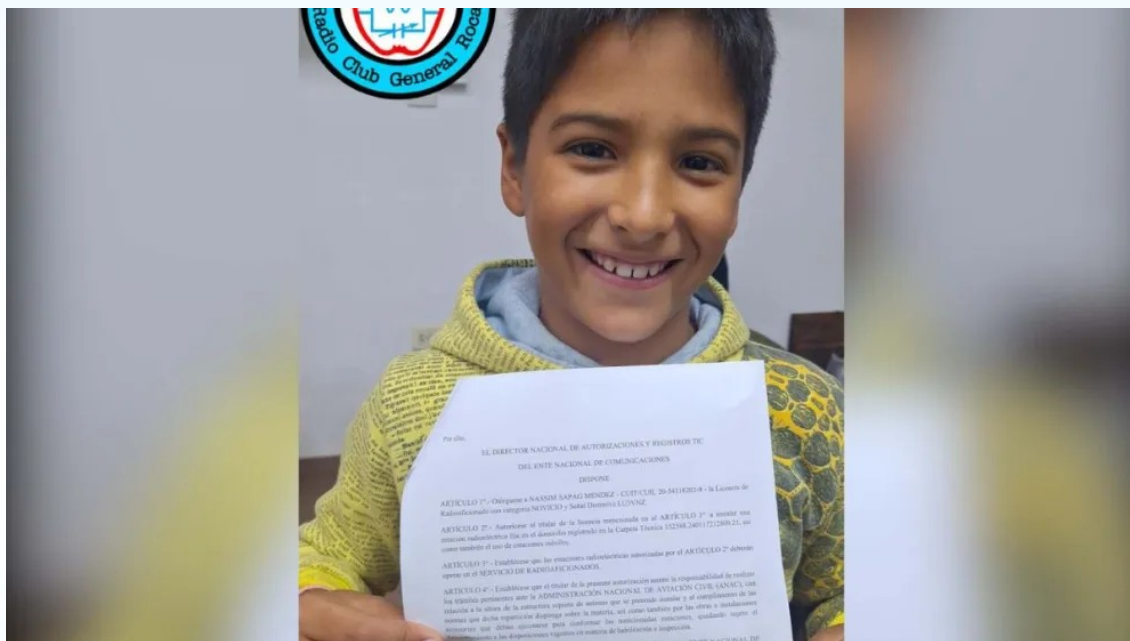

Luciano, el padre de Nassim, obtuvo su licencia de radioaficionado LU7VCY en 1992, y fue a raíz de la invitación a una ceremonia de colación que su hijo se interesó por la temática.

“Fuimos a una cena donde se entregaban los ascensos de categoría de radioaficionados, y ahí me empecé a preguntar qué era todo ese mundo, qué era la radio, y cómo se hacía para estudiar eso”, comenta el niño. Con humor, cuenta que buscó entre los aparatos que tenía guardados su papá y encontró dos antenas dipolo y equipos de radio. “En medio de todo el desorden, cuando ordenamos vi eso y ahí empecé a escuchar”, rememora.

“También me enteré de que mi abuelo se anotó en su momento en el mismo curso, pero no rindió, porque no llegó ni a la mitad”, cuenta Nassim, que sin darse cuenta retomó un legado familiar que estaba latente.

“Es un chico muy participativo, inquieto de alma, que quiere saber el porqué de todas las cosas, muy inteligente, y sobre todo muy decidido”, asegura Alejandro. Nassim asiente y asegura que la clave fue “poner la cabeza y los pies sobre la tierra”, para mantenerse firme en el objetivo de cumplir con esta primera etapa. Su constancia le valió ser abanderado en el acto que hicieron en el club, en reconocimiento al esfuerzo que hizo para asistir a todas las clases a la par de su rutina en la escuela.

Texto: Cindy Damestoy, INFOBAE, Buenos Aires

Selvamar Noticias

NEW

* La revista del Radioaficionado



LA RADIOAFICIÓN EN LA CALLE

Selvamar Noticias

21 de Julio de 2024

PRIMER ENCUENTRO DE RADIOAFICIONADOS SELVAMAR NOTICIAS

¿QUIERES CONOCER LA RADIOAFICIÓN Y A LOS RADIOAFICIONADOS?

El día 21 de julio de 2024 de
9:00 a 14:00 Pista Jardín
Maçanet de la selva
- Girona
selvamarnoticias.com

Colaboran



Ajuntament de
Maçanet de la Selva



Primer encuentro Selvamar Noticias

En ocasiones nos planteamos proyectos tal vez un poco alocados, pero, ¿por qué no?.

¿Qué es el primer encuentro Selvamar Noticias?:

Nuestra intención es la de crear un punto de encuentro anual que permita que los radioaficionados puedan interactuar entre ellos, con la participación de clubs y entidades que deseen participar de este evento.



¿Que se hará en el encuentro?:

Lo primero vernos y enseñar al público lo que hacemos los radioaficionados (lo máximo posible). En el lugar del evento contaremos con cuatro zonas activas:

- Radio Club La Baells , estará operando en HF con un indicativo especial para este evento
- Radio Club Bisaura y FCR estará operando en VHF y UHF
- Radio CB estará operando en Banda Ciudadana
- Selvamar noticias estará operando en modos digitales con audiovisual en directo

¿Quién puede participar?:

La respuesta es bien sencilla “**TODOS**” aquellos que deseen pasar unas horas descubriendo, recordando o participando.

¿Puede exponer sus servicios o propuestas mi radio club?:

Esa es la idea que las entidades puedan disponer de un espacio en el que darse a conocer, presentar proyectos o simplemente hacer acto de presencia.

Estas entidades podrán disponer de un espacio totalmente gratis solicitándolo a través de la página web.

¿Los visitantes debemos reservar?:

Si bien no es necesario, lo agradeceríamos ya que al ser la primera vez desconocemos la afluencia que tendrá.

Para ello lo podéis hacer usando el formulario de la página web y al recibirlos tendremos un pequeño obsequio para los que se hayan registrado y vengan al evento.

¿Hay aparcamiento cerca?:

Si, a unos 50 metros contamos con más de 150 plazas de aparcamiento.

¿Y bares para almorzar?:

En la zona se encuentran varios establecimientos que ofrecen una gran cantidad de posibilidades.

¿Haréis una comida conjunta?:

Esa es la idea, pero, para ello debemos saber cuánta gente estará interesada en comer con la organización y así extender algo más este encuentro.

Para ello os rogaríamos que al cumplimentar el formulario de la web nos indiquéis si queréis quedaros a comer para poder reservar y conseguir un buen menú a un precio económico.

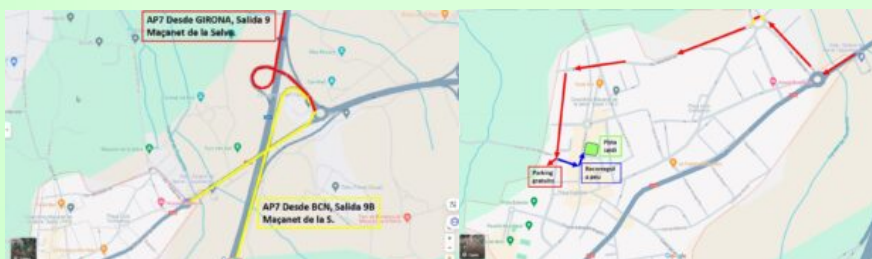

Aventuras de radio – Con tus manos.

Francisco era un joven radioaficionado que desde hacía un tiempo estaba comprando equipos para probar en las plataformas de venta internacionales.

Casi cada semana le llegaba algún aparato o equipo y en ocasiones tan solo lo sacaba del embalaje, lo veía y lo ponía en la estantería. Su cuarto de radio parecía el escaparate de una tienda, lleno de aparatos nuevos, sin marcas de uso y expuestos por tamaños y colores.

Francisco no era de juntarse con los compañeros de radio y casi no se le escuchaba en frecuencia, pero un día un evento

llegó a la cercanía de su domicilio y en esta ocasión se animó. Se presentó allí con un chaleco lleno de equipos como si de un miembro de los SWAT se tratase.

Los compañeros lo miraban y entre ellos se preguntaban que, quien era.

Uno de ellos se le acercó y saludándolo le dijo:

Hola soy José María ea5xxx, es la primera vez que te vemos por aquí, se bienvenido.

Francisco le saludó y le empezó a hablar de equipos de última generación como los que llevaba en el chaleco.

José María alucinaba al ver que equipos tan pequeños podían hacer tantas cosas.

Y transcurrido un rato Francisco le preguntó:

¿Con que equipo sales?

José María contestó con un viejo equipo de válvulas y una antena autoconstruida.

Francisco replicó. Eso es muy antiguo. Tendrás que esperar a que se calienten las válvulas antes de empezar a transmitir, pffff, que agobio. Así pasaron el rato hablando y José María le invitó a su casa para que viera su estación y así poder enseñarle lo que le había llevado a ser radioaficionado.

Francisco aceptó y unos minutos después estaban en el cuarto de radio de José María, un desorden ordenado con equipos, soldadores, ca-



Selvamar Noticias

NEW

* La revista del Radioaficionado



bles, tubos y componentes se vislumbraban por todas partes.

José María le empezó a enseñar equipos y tras cada uno le explicaba como lo había construido o reparado.

Francisco seguía pensando que aquello eran trastos comparado con los equipos de última generación que poseía.

De repente José María le dijo:

Mira aquí tengo un kit para montar un receptor de radio, ¿te animas a montarlo conmigo?

Francisco sin mucha ilusión acepto y ambos se pusieron manos a la obra. Un rato más tarde el equipo estaba montado, lo conectaron, ajusta-

ron y empezaron a escuchar.

José María le dijo: Este te lo regalo, será tu primera construcción y espero que no la última.

Al llegar a casa Francisco colocó el equipo en un cajón, ya que desentonaba con sus equipos nuevitos.

Paso el tiempo y un día al abrir el cajón recordó el buen rato que había pasado con su nuevo amigo José María conectó el receptor y funcionó nuevamente.

Una sensación recorrió su cuerpo al pensar que ese equipo lo había construido él, así que llamó a José María y le preguntó que, si tenía algún cacharro más para construir, a lo que José María contestó que tenía cientos y se vino a su casa.

Esta vez montaron una antena, otro día un pequeño amplificador y así se juntaban y podían compartir sobre los montajes.



Un día Francisco se presentó en su casa con una caja grande y se la entregó a José María, diciéndole: Aquí tienes algunos equipos de última generación que he comprado y casi ni he usado, ahora prefiero hacerme yo las cosas que, aunque no sean tan bonitas y modernas, son realizadas con la ilusión de ver como de unos pocos componentes se puede obtener un gran resultado.

Yo estaba confundido, dijo Francisco, un radioaficionado no es aquel que puede permitirse comprar todo lo que quiera, es aquel que con cuatro componentes y con la ilusión del resultado final construye algún equipo.

Moraleja:
El aprovechamiento, el entrenamiento y la práctica te hace valorar mucho más lo que puedes tener.



Autor: Manel Carrasco (EA3IAZ)
Corrección: Juan Jose Martínez (EA3IEW)
Ilustraciones: Josep M. Hontangas (EA3FJX)



NUEVA BANDA DE 8 METROS (40,650 – 40,750 MHz).

Fue autorizada en España con el propósito que los radioaficionados puedan investigar y experimentar con una potencia máxima de 25 w. Solo desde estaciones fijas.

por Carlos Almirón LU7DSY

Los radioaficionados españoles fueron autorizados para utilizar frecuencias en la banda de 8 metros con el propósito de realizar experimentos e investigaciones.

La Unión de Radioaficionados Española (URE), consciente de la constante evolución en el ámbito de las comunicaciones, así como de la importancia de adaptar las regulaciones para fomentar la participación activa y responsable de los radioaficionados, solicitó a la Administración del Estado la asignación temporal de la mencionada banda.

Tras un arduo trabajo en las últimas horas fue publicada la resolución de la Secretaría de Estado de Telecomunicaciones e Infraestructuras Digitales, la cual autoriza a los titulares de licencia de radioaficionado a realizar emisiones en la banda de 40,650 – 40,750 MHz, con una potencia máxima de 25 W, por un período de dieciocho meses.

Las emisiones solo se efectuarán desde estaciones fijas que dispongan de la licencia correspondiente. Además, el radioaficionado deberá informar a la Jefatura Provincial de Inspección de Telecomunicaciones de la provincia en la

que resida sobre su intención de operar en esta banda antes de emitir por primera vez en estas frecuencias.

Esta autorización no solo facilitará el desarrollo y avance tecnológico de los radioaficionados, sino que también armonizará las prácticas con otros países de la UIT, entre los que ahora España se encuentra como pionera.

En los considerandos dice la resolución que otros países, incluidos países miembros de la Conferencia Europea de Administraciones de Correos y Telecomunicaciones (CEPT), permiten actualmente a sus radioaficionados la utilización, en determinadas condiciones, de frecuencias en la banda de 40 MHz.

Que es posible compatibilizar las utilidades actuales de los servicios fijo, móvil y aplicaciones de uso común, en la banda de 40,650 – 40,750 MHz con la realización, en determinadas condiciones, de emisiones de frecuencias en dicha banda desde estaciones autorizadas de radioaficionados. Que se encuentra habilitada la Secretaría de Estado de Telecomunicaciones e Infraestructuras Digitales, para autorizar usos de carácter temporal o experimental distintos de los previstos en el Cuadro Nacional de Atribución de Frecuencias.

En consecuencia resuelve autorizar por un plazo de dieciocho meses a partir de la recepción de la presente notificación a los titulares de autorizaciones españolas de radioaficionado la realización de emisiones en la banda de 40,650 – 40,750 MHz con potencia de pico máxima de 25 W.

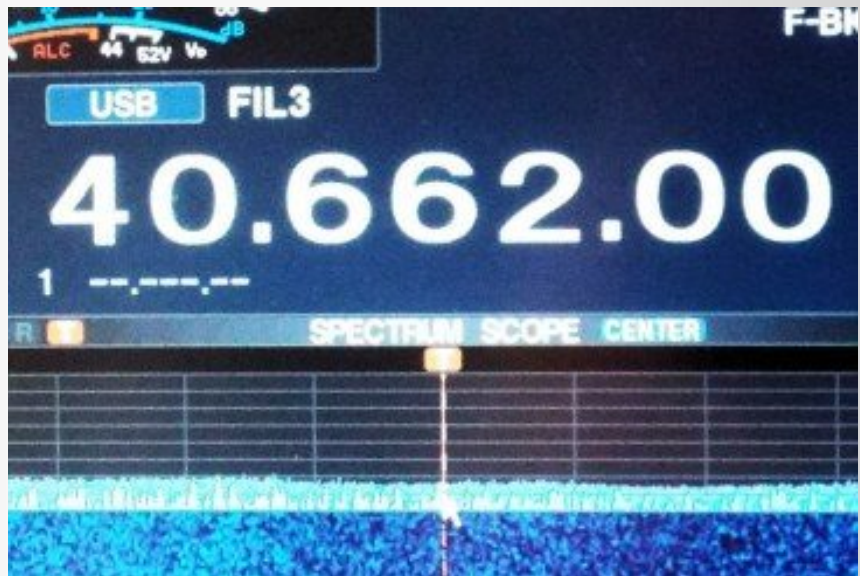

SPECTRAN® V6 PLUS 500XA-6

Analizador de espectro USB compacto en tiempo real (anteriormente V6 RSA500X)

La última generación de analizadores de espectro en tiempo real de alto rendimiento de Aaronia: el SPECTRAN® V6 PLUS 500XA-6 está equipado con un ancho de banda en tiempo real de 80MHz (opcionalmente 120MHz) y un generador vectorial de señales. El modelo tope de gama V6 2000X de esta familia de analizadores viene con RTBW de 160MHz de fábrica, que puede ampliarse opcionalmente a 245MHz. ¡Esto no tiene precedentes en la clase de analizadores de espectro USB!



El diseño compacto de la carcasa de aluminio de sólo 210 x 115 x 30 mm (850 g) requiere poco espacio en el laboratorio y también es ideal para aplicaciones móviles (portátiles) debido a su bajo consumo de energía.

En el modo de tiempo real, el punto de interés basado en IQ es de sólo 30 ns, que opcionalmente se puede reducir a unos notables 20 ns.

El RSA500X puede realizar un escaneo completo de 10MHz a 6GHz (opcionalmente 8GHz) en aproximadamente 20ms, lo que corresponde a una velocidad de barrido de 300 GHz/s (440 GHz/s con actualización). Los datos de medición se transfieren a través de la interfaz USB3.x como datos I/Q sin procesar o datos FFT. La segunda conexión USB ("BOOST") permite el uso simultáneo del generador vectorial de señales.

El software modular incluido "RTSA-Suite PRO" ya incluye en la versión básica más de 20 unidades de medida y 5 detectores, incluidos AVG y QPEAK. Además, dispone de una amplia gama de opciones de visualización únicas, que pueden ampliarse en cualquier momento mediante las claves de licencia correspondientes. También se pueden generar señales simples utilizando bloques de software gratuitos incluidos. Las extensiones opcionales permiten la modulación de señales complejas, por ejemplo QAM4096, o la generación de señales sin conexión USB adicional.

Además, se pueden implementar diversas soluciones de montaje o instalación según los requisitos del cliente.

LUS 500XA-6: 1 x Rx (50 ohmios SMA) | 1 transmisor (SMA de 50 ohmios) | 1 x datos USB-C | 1 impulsor USB-C | 1 alimentación USB-C.

Software incluido RTSA-Suite PRO

Potente software de análisis de espectro en tiempo real.

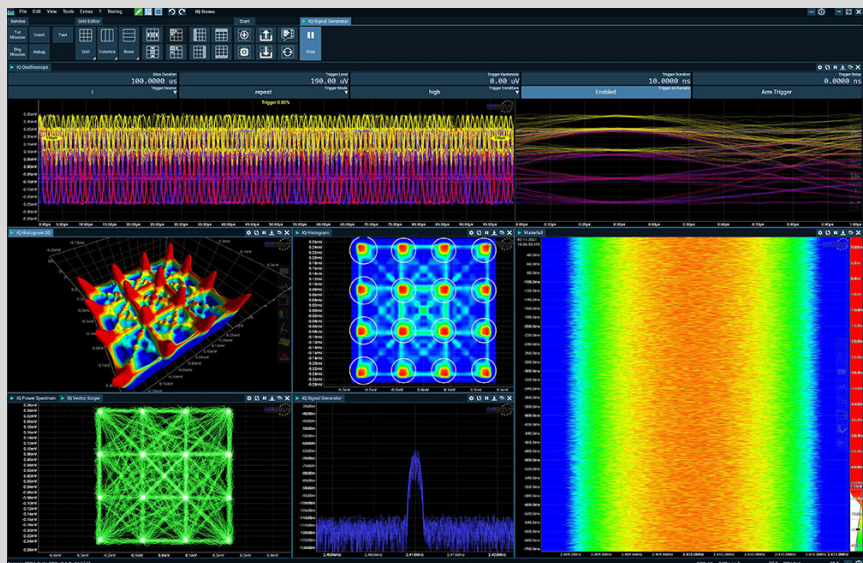

<https://aaronia.com/es/spectran-v6-rsa-500x>

Radio Field Day Alarcón 2.024

Sábado 18 de Mayo 2.024



www.alberguedealarcon.com



Concluyó Expedición de la T47C a Cayo Romano



El equipo de Radioaficionados agramontinos que conformó la Estación Especial T47C, concluyó de manera exitosa, sus dos actividades, (IOTA NA-086 y POTA CU-0291), ambas desarrolladas entre el 29 y 31 de marzo pasado, en la localidad ultramarina de Cayo Romano, al norte de Camagüey.

En la nota que contiene estos y otros detalles del mencionado evento radial, enviada al Sistema Informativo por Humberto Noy Suárez (CO7HNS, Vicepresidente de la Filial y Representante del Grupo DX en esa provincia), se dio a conocer también que el equipo de expedicionarios pertenecientes al Grupo de DX de Camagüey (Camagüey DX Team), tuvo que enfrentar diversos e inesperados contratiempos, como roturas en algunos equipos producidas durante la transportación, y otros relacionados con la energía eléctrica y las baterías de respaldo.

“A pesar de los contratiempos, -resaltó Humberto Noy-, logramos realizar 1177 contactos en modos digitales; 21 en SSB (HF); y 37 en VHF. Lamentablemente no se pudo operar en CW, debido a la no participación del telegrafista que trabajaría en ese modo, quien no pudo hacer el viaje por razones ajenas a su voluntad”.

Asimismo la nota resalta dos de los más importantes resultados alcanzados en este importante certamen del DX cubano: la Estación CO9JAB se alzó con el “Certificado de Oro – Cazador”, por haber trabajado y acumulado 30 zonas únicas de referencias en el programa de Parques en el Aire, (POTA, por sus siglas en inglés); mientras que por su parte, la T47C, obtuvo el “Certificado de Plata – Cazador”, tras arribar a las 20 zonas requeridas y trabajadas en la misma referencia de POTA.

La recién concluida activación IOTA Ref. NA-086, más allá de cualquier triunfo, dejó a los “diexistas” camagüeyanos una gran experiencia que mostró, entre otras aristas, la necesidad de trabajar mejor y con mucha más eficiencia para poder alcanzar los resultados deseados.



Es imperativo, -consideran los agramontinos-, incorporar nuevos colegas al grupo que tengan dominio de la telegrafía, así como también resulta necesario el aprendizaje de al menos una parte básica del idioma inglés que permita a los operadores un mejor desempeño en los “DXs”, tanto en fonía, como en otros modos.



De cualquier manera la Filial FRC de esa provincia y su “Camagüey DX Team”, aunque han quedado muy contentos con los resultados de la Expedición, reconocen que hay también espacios de insatisfacción, por lo que la directiva camagüeyana ha convocado a una reunión con sus asociados, con el objetivo de intercambiar ideas que puedan aportar soluciones para mejorar la actuación de sus operadores en futuros eventos.

En otra parte del recuento contenido en la nota enviada sobre esta actividad, sus realizadores se refirieron a como la amistad y camaradería tomaron un lugar destacado, cuyos protagonistas fueron los expedicionarios y los trabajadores del Punto de Vigilancia de Flora y Fauna de Cayo Romano. La atención hacia los Radioaficionados en ese lugar fue excelente: se compartieron los alimentos de una y otra parte, al mismo tiempo que se escenificaron manifestaciones recíprocas de esa pasión común de los cubanos por querer siempre destacar en eventos donde se enaltezca el nombre de Cuba.

“No hubo lugar para el “no hay” o “no se puede, -expresó Noy Suárez-; cada obstáculo fue una motivación para generar nuevas ideas y cumplir con lo planeado. Queremos mencionar a nuestros anfitriones que se sumaron al grupo como uno más: Daniel Álvarez Andrade y Ricardo Carmentate Castañeda. A ellos todo nuestro agradecimiento”.



“No solo aportamos Diplomas y contactos en este lugar; también dejamos mejoras para los trabajadores de esa locación, como la iluminación de su cocina y comedor, la instalación de algunos paneles solares para cargar sus baterías, y la puesta en marcha de sus medios de comunicaciones. No podíamos irnos de Cayo Romano sin dejar nuestro granito de arena para mejorar el bienestar de quienes nos acogieron de manera excepcional”, -concluyó Humberto-. Aún “sin quitarse el polvo del camino” los camagüeyanos ya piensan en nuevas ideas y proyectos, en la búsqueda de otros parques y nuevas locaciones para activar. Así son los Radioaficionados camagüeyanos y los de toda Cuba.

=====
*Luis Enrique Estrada Hernández (CO2BK)
Coordinador Nacional Sistema Informativo
Federación de Radioaficionados de Cuba
=====

Explorando y Conectando: Expedición a Isla Gorgona

En junio de 2024, un equipo de radioaficionados colombianos llevará a cabo una emocionante activación desde la remota Isla Gorgona, en el océano Pacífico. Del 7 al 11 de junio, activaremos POTA (CO-0150), FT8, FT4 Y SAT por primera vez, y IOTA (SA-017) transmitiendo la rica biodiversidad y la historia única de esta isla a una audiencia global.

Gorgona, conocida por su flora endémica y fauna marina diversa, ofrece una oportunidad única para conectar con la naturaleza y con colegas de todo el mundo. Esta expedición, la primera de su tipo desde 1989, no solo es una aventura radial, sino también una misión de conservación y educación. La isla alberga 17 especies de flores endémicas y tres especies de reptiles únicos: el lagarto azul de Gorgona (*Anolis gorgonae*), *Anolis bipocarpus parvartus* y *Anolis medemi*. Sus aguas son hogar de delfines, marsopas, cachalotes, rorcuales, tiburones aletiblancos, tortugas y la ballena Yubarta. Históricamente, fue habitada por los aborígenes Sindagua, descubierta por Bartolomé Ruiz bajo las órdenes de Francisco Pizarro. Posteriormente, Simón Bolívar concedió Gorgona y Gorgonilla a Federico D'Croz de la Legión Británica. Entre 1960 y 1984, la isla funcionó como una prisión de máxima seguridad, conocida como la Alcatraz colombiana.

@gorgona2024
PayPal

GRID FJ02

POTA CO-0150
IOTA SA-17

Expedición Isla
GORGONA

JUNIO 7
A 11 - 2024

BANDAS Y MODOS
6 a 80m. 2m/70cm
SSB-DIGITALES-SATELITE.

OPERADORES:
HK40 - HK4THN - HK4X
HK4C - HK4SSI - HK4LPA
HK4T.

IOTA
IARU

Expedición Isla Gorgona 2024

Nuestro equipo multidisciplinario está conformado por las estaciones HK40 - HK4SSI - HK4X - HK4LPA - HK4C - HK4THN - HK4T está listo para aportar conocimientos enriquecedores y para colaborar en distintos proyectos. Además, nos comprometemos a apoyar a la comunidad local a través de una donación en especie a la Escuela Comunitaria Tejiendo Saberes de Guapí. Esperamos generar material audiovisual de alta calidad que será distribuido en nuestras redes sociales, para promover la conservación de este paraíso natural.

Invitamos a toda la comunidad de radioaficionados a sintonizarnos y a participar en este evento único. Todos los contactos serán confirmados gratuitamente por QRZ.com, LoTW, eQSL y Clublog ¡Apoyen nuestra expedición con sus aportes y conecten con nosotros a través de las ondas!

Aquí están todas nuestras redes sociales con código QR: <https://sites.google.com/view/dxpedicion-gorgona-2024>



Agradecemos a la revista Selvamar por su apoyo y esperamos contar con el respaldo de toda la comunidad. ¡Nos encontramos en las ondas!

Informe de la Asociación Española de Radioescuchas para el mes de mayo

Estimados seguidores de Selvamar Noticias. Recordaremos que las frecuencias que citemos son kilohercios mientras que las horas son UTC, es decir, están referidas al Tiempo Universal Coordinado. Además

Comenzamos con LA VOZ DE TURQUIA que cuenta con un nuevo esquema de emisiones en español, ahora se la puede sintonizar diariamente de 01:00 a 01:55 en 7.260 y 9.870 en dirección al oeste de Europa así como para el centro y sur de América. Y de 16:30 a 17:25 en 11.930 hacia Europa. Se agradecen los informes en el correo electrónico:

espanol@trt.net.tr

Desde Estados Unidos, la emisora religiosa WEWN-RADIO CATOLICA MUNDIAL emite en español de 00:00 a 14:00 en 5.970. Y de 14:00 a 00:00 en 12.050 siempre en dirección a América Central y del Sur. Los informes se pueden enviar al correo canalcatolico@ewtn.com o iberoamerica@ewtn.com

LA VOZ DE VIETNAM tiene dos emisiones diarias en español de aproximadamente media hora de duración, la primera de ellas a las 18:00 y la segunda a las 21:00. En ambas emisiones dirigidas hacia Europa se utilizan las frecuencias de 9.730 y 11.885. Se solicitan y agradecen los informes en la dirección: vovmundo@gmail.com

RADIO TAIWAN INTERNACIONAL continua con sus tres programas diarios en español que se emiten desde Okeenchobee (Estados Unidos) según el siguiente esquema: hacia América del Sur y Caribe de 01:00 a 01:30 en 5.800; de 02:00 a 02:30 hacia América Central en 5.010 y de 22:00 a 22:30 en 15.770 hacia Europa. Los informes se pueden enviar al correo: esp@rti.org.tw

Desde Corea del Sur, KBS WORLD RADIO tiene un nuevo esquema de emisiones diarias en español: de 01:00 a 02:00 en 11.880 hacia América del Sur; de 02:00 a 03:00 en 15.575 hacia América del Norte; de 11:00 a 12:00 en 11.795 hacia América del Sur. Y hacia Europa, África y Oriente Medio de 17:00 a 18:00 en 9.740. Los informes se pueden enviar al correo: spanish@kbs.co.kr

Por último, no olviden que pueden oír y leer este informe en radio.aer.org.es y que todos sus programas diéxistas favoritos los pueden escuchar en la web programasdx.com, donde hay un total de 10 programas disponibles. Además, si quieren contactar con nosotros, lo pueden hacer en el correo contacto@aer.org.es, así como en nuestra web aer.org.es y en nuestro perfil en Facebook. ¡Hasta la próxima, muchos 73s y buenos DX!



Vaisala RS41 SGx.

INTRO

La radiosonda Vaisala RS41 SGP [1] se usa en globos meteorológicos para medir diversos parámetros atmosféricos y enviar los datos en tiempo real a un punto receptor donde son procesados. Hay versiones SG, SGP y la militar que es SGM.

En el N.º 50 de SELVAMAR NOTICIAS apareció un artículo sobre la caza de estas radiosondas en América.

SEÑAL

Esta señal puede ser escuchada en varios lugares sintonizando en los alrededores de 401,5 Mhz.

La señal que vamos a analizar es de cosecha propia y se efectuaron varias grabaciones para disponer de suficientes muestras.

RESUMEN PARAMETROS:

<i>BW:</i>	<i>Usado ≈ 5,1 Khz.</i>
<i>Modulación</i>	<i>GFSK (atípico)</i>
<i>Velocidad</i>	<i>4800</i>
<i>Separación tonos</i>	<i>~4300 Hz.</i>
<i>Transmisión</i>	<i>Burst de unos 600 ms cada segundo.</i>
<i>Modo Rx:</i>	<i>Banda base USB</i>

ANÁLISIS

Espectro:

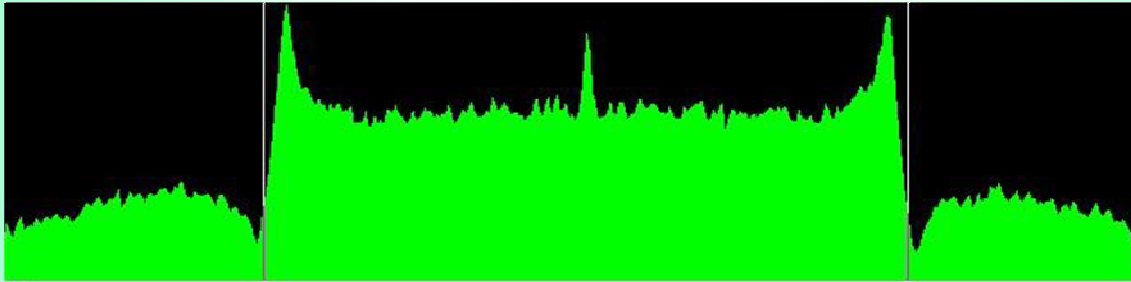

La ocupación espectral es de unos 5,1 Khz, En el espectro se observan los tres tonos del preámbulo.

Espectrograma

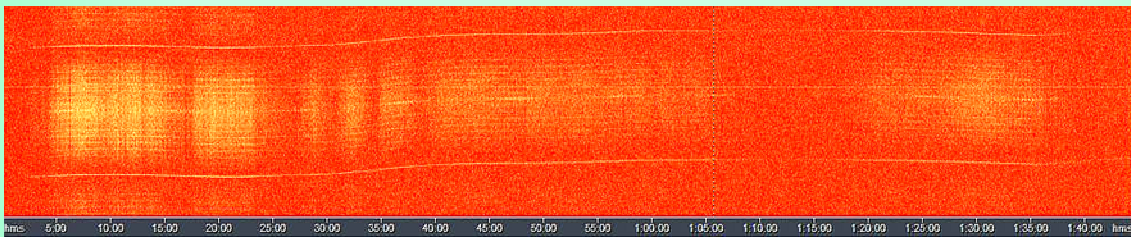

Espectrograma de un lanzamiento en el que se observa el doppler.

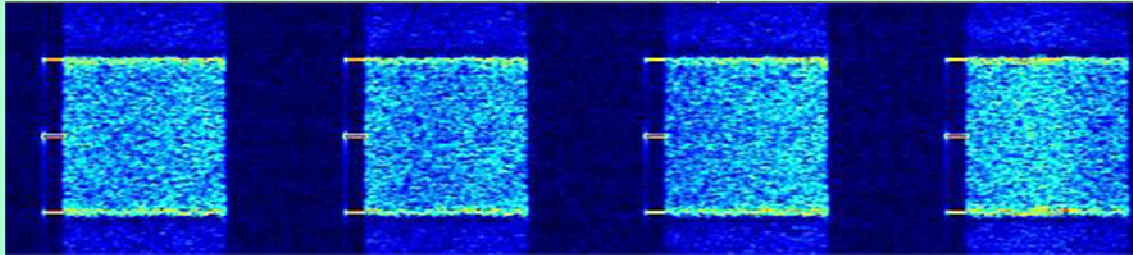

Detalle del espectrograma en el que se ven los burst de 600 ms, formados por un preámbulo de tres tonos de unos 66,66 ms y datos durante unos 533,33 ms.

Señal demodulada (parcial)

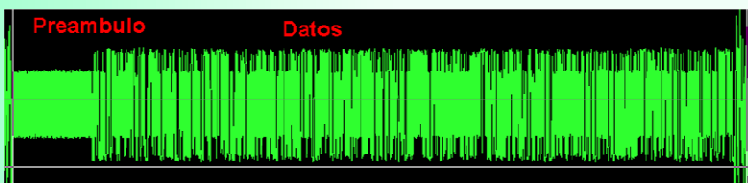

El preámbulo forma una secuencia 10101010.... para sincronismo de reloj, además de usar los tonos para efectuar las correcciones de frecuencia y ganancia necesarias.

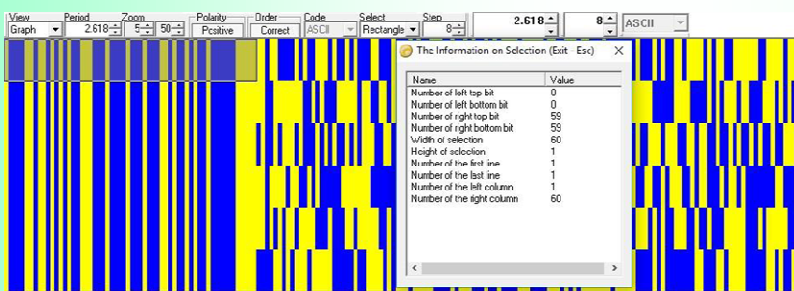

Señal demodulada de varios segmentos alineada sobre la cabecera de sincronismo de trama.

Visita al Instituto Nacional de Meteorología – Observatorio Meteorológico de Barajas – Radiosondas

Información en la red.



[1] <http://es.vaisala.com/>

[2] <http://destevez.net/2017/11/tracking-an-rs41-sgp-radiosonde-and-reporting-to-aprs/#more-3450>

Saludos.
Rapidbit & Angazu.

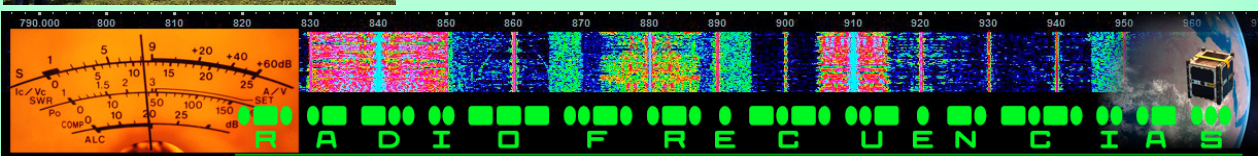

Mujeres en la radioafición

Llevo más de un año dedicado a este hobby como operador y me ha brindado numerosos momentos preciados y conocimientos valiosos. Sin embargo, es crucial resaltar la escasez de mujeres en el mundo de la radioafición. Desafortunadamente, el número de mujeres que participan en este hobby no alcanza el nivel deseado. Alentar a más mujeres a participar en la comunidad de radioaficionados podría mejorar la diversidad y riqueza de la afición. Las mujeres pueden desempeñar un papel importante en este campo y aportar un nuevo dinamismo a la comunidad de radioaficionados con sus perspectivas únicas.

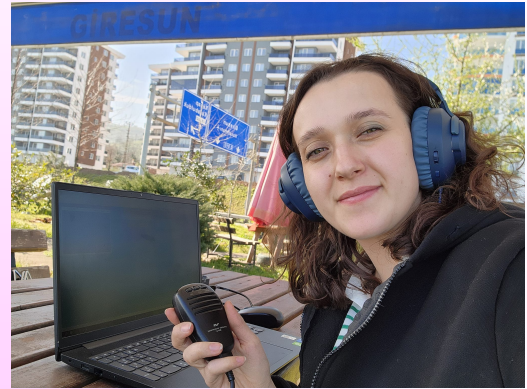

Crear conciencia sobre este tema es un paso adelante esencial.



Mi prima de 8 años ya ha mostrado un gran interés por la radioafición. Inculcar esta afición a los jóvenes es muy importante y les entusiasma mucho comunicarse a largas distancias. Su alegría me inspira esperanza y reafirma nuestro deber de presentar esta afición a nuestras generaciones futuras. Sigo trabajando en este importante tema. Uno de los aspectos más llamativos de este hobby que me ha impactado es la oportunidad de conocer y comunicarme con diferentes personas. A través de la radioafición, he tenido la oportunidad de conectarme con muchas personas en todo el mundo y charlar con personas de diversas culturas se ha convertido en una verdadera fuente de riqueza para mí.

En mi experiencia como radioaficionado, la transformación de un pequeño trozo de cable en una antena siempre me ha sorprendido. Este sencillo material puede convertirse en una poderosa herramienta que permita la comunicación a través de grandes distancias. Esta situación demuestra cómo la tecnología y la creatividad pueden combinarse para crear un efecto poderoso, que es uno de los muchos descubrimientos interesantes de la radioafición. Así como un pequeño cable puede ser una ventana a un mundo más grande, la radioafición puede ofrecer una experiencia única para todos. Nuestro objetivo fundamental es transmitir este valioso hobby a las generaciones futuras.

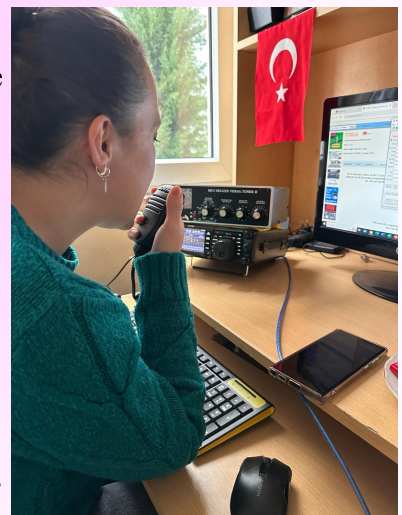

Esperemos que este pasatiempo, que atrae a todos sin distinción de género, siga prosperando y propagándose a través de generaciones.

Merzuke Gediktaş
TA7YLY

Las 10 películas sobre radioafición mas famosas según la IA

No existe una lista exhaustiva de todas las películas sobre radioaficionados, ya que este tema puede ser un aspecto secundario o incluso solo un elemento de fondo en muchas películas. Sin embargo, hay algunas películas que han destacado específicamente la radioafición como parte central de su trama o temática. Aquí hay algunas:

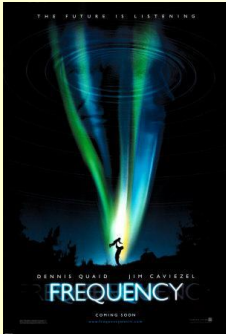

1. **Frequency (2000)**: Esta película de ciencia ficción y suspenso sigue la historia de un padre e hijo que establecen comunicación a través de una radio de onda corta que les permite comunicarse a través del tiempo, ayudándose mutuamente a resolver crímenes y evitar tragedias.

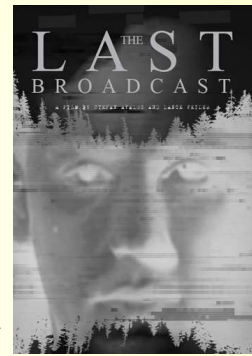

2. **The Last Broadcast (1998)**: Aunque no trata exclusivamente sobre radioafición, esta película de terror se centra en un equipo de documentalistas que investigan un asesinato que parece estar relacionado con un programa de radio emitido por aficionados.



3. **The Numbers Station (2013)**: Este thriller de acción sigue a un operador de una estación de números (una instalación encubierta que transmite mensajes cifrados a espías) y a una joven llamada Emerson, quien ayuda a operar la estación durante una crisis.



4. **El hombre que salvo el mundo (2014)**: Este documental narra la historia real del coronel ruso Stanislav Petrov, quien en 1983, en medio de la Guerra Fría, evitó un desastre nuclear al no lanzar un contraataque a pesar de una falsa alarma de ataque nuclear.

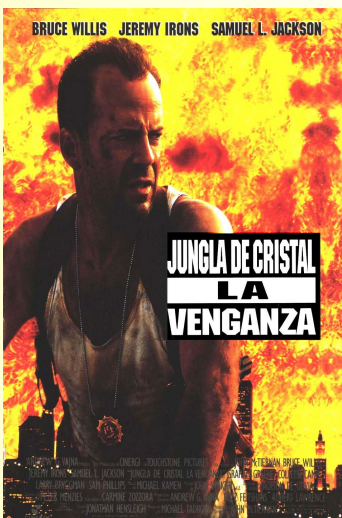

6. **Pirate Radio (2009)**: Aunque no es el tema central, la radioafición tiene cierta presencia en esta comedia musical adolescente. La protagonista femenina, Sam (pronunciado "Sam"), es una ávida radioaficionada y su interés en la radio juega un papel en la trama de la película.



7. **The Boat That Rocked (2009)**: Esta comedia británica, conocida como "Pirate Radio" en América del Norte, sigue la historia de una estación de radio pirata en un barco en aguas internacionales durante la década de 1960. Aunque no se centra específicamente en la radioafición, muestra la pasión por la radio y la importancia de la música en la cultura popular.

8. **JUNGLA DE CRISTAL. LA VENGANZA (1995)**: En esta película de acción, el personaje interpretado por Samuel L. Jackson, Zeus Carver, es un electricista y radioaficionado. Utiliza sus habilidades en la radioafición para ayudar al personaje principal, John McClane, a resolver una serie de acertijos mortales planteados por un terrorista.

8.

Selvamar Noticias

NEW

* La revista del Radioaficionado



9. **Juegos de guerra (1983):** Aunque no se trata exclusivamente de radioafición, esta película de ciencia ficción clásica incluye un componente de radioafición importante en su trama. El personaje principal, David Lightman, es un hacker adolescente que accidentalmente hackea un sistema militar a través de su computadora y un módem, desencadenando una serie de eventos que ponen en peligro la seguridad nacional.

10. **Contact (1997):** Basada en la novela de Carl Sagan, esta película de ciencia ficción sigue la historia de una astrónoma, interpretada por Jodie Foster, que establece contacto con una civilización extraterrestre a través de señales de radio.



Aunque no se centra en la radioafición amateur, la película destaca la importancia de la radio en la exploración espacial y la comunicación interestelar.

11. **White Noise (2005):** En esta película de terror sobrenatural, el personaje principal, interpretado por Michael Keaton, se obsesiona con la radio después de la muerte de su esposa. Comienza a recibir mensajes aparentemente del más allá a través de transmisiones de radio, lo que lo lleva a una peligrosa búsqueda de respuestas.

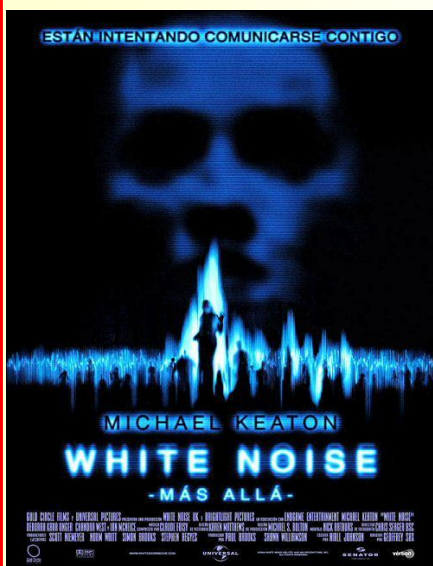

zetta
ELECTRONICA

SUBMINISTRAMENTS
ELECTRÒNICS I TELECOMUNICACIONS

Ctra. de Malgrat, 5 · 17300 BLANES (Girona)
☎ 679 05 65 56 📧 zettaelectronica 📷
info@zettaelectronica.com · www.zettaelectronica.com

De dilluns a divendres de 9 a 13 h i de 15 a 19 h

PUBLICIDAD GRATUITA

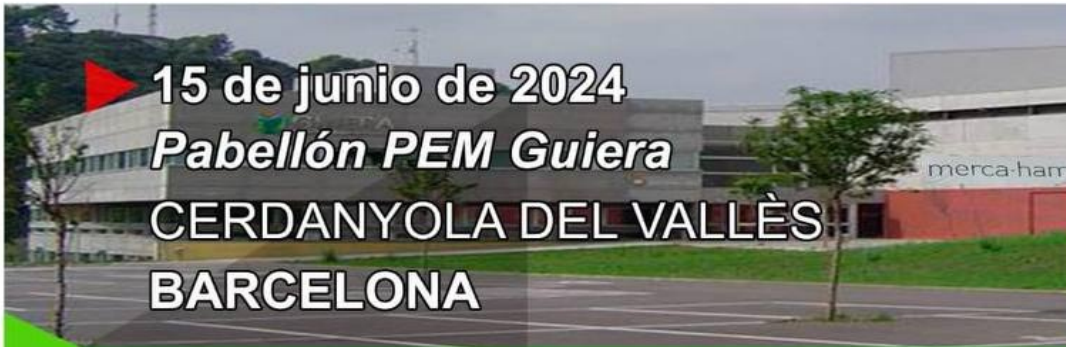

mercaham
ràdiobcn

2024

28^a EDICIÓN



FERIA
MERCADO
DE RADIO
AFICIONADOS

Abierto de 9 a 20 horas

ORGANIZA:

RÀDIO CLUB
DEL VALLÈS



COLABORAN:



5º Aniversario CRB

El grupo Cacerías Radiogoniometría de Barcelona cumplen 5 añitos y para celebrarlo nos están preparando una cacería para el próximo 1 de junio sábado, en Ripollet, Barcelona, es apta para todos los vehículos, con un radio de acción de 100 km. y con un punto de control en 15 km máximo, la inscripción es de 15 € por coche y están se realizaran en el mismo lugar que la salida, en el restaurante El Loro Charli Ripollet, a partir de las 20 horas y la salida será a las 22:30 horas. En esta ocasión, los zorros serán Balilla y Jeison. Entre los premios encontraréis, emisoras KCB 4000 y 2000, antenas de distintas clases, gafas de Locura Digital, altavoces para emisoras y bases de imán.

CACERÍA ESPECIAL EST. BALILLA
CELEBRACIÓN V ANIVERSARIO CRB
1 DE JUNIO 2024 SALIDA 22:30

CACERÍA CON PUNTO DE CONTROL Y ZORRO EN UN RADIO DE 100 KM
 PUNTO DE CONTROL MÁXIMO 15 KM.

ZORROS: BALILLA Y JEISON CACERÍA APTA TURISMOS

INSCRIPCIÓN CON OBSEQUIO DEL EVENTO 15€
 SORTEO EN LA SALIDA DE PREMIOS SORPRESA

PREMIOS:

- 1º: EMISORA KCB 4000, ANTENA MIRMIDON BRAVO, GAFAS LOCURA DIGITAL
- 2º: EMISORA KCB 2000, BASE IMÁN Y GAFAS LOCURA DIGITAL
- 3º: EMISORA KCB 2000 Y GAFAS LOCURA DIGITAL
- 4º: ANTENA MIRMIDON BRAVO Y GAFAS LOCURA DIGITAL
- 5º: ANTENA MIRMIDON BRAVO Y GAFAS LOCURA DIGITAL
- 6º: ANTENA MIRMIDON BRAVO
- 7º: BASE IMÁN
- 8º: BASE IMÁN
- 9º: ALTAVOZ
- 10º: ALTAVOZ

INSCRIPCIONES A PARTIR 20:00
 EN LORO CHARLI RIPOLLET
 CARRETERA DE BARCELONA, 206,
 08291 RIPOLLET, BARCELONA

Contacto: Cacerías radiogoniometría Barcelona
 Daniel: 615 413 731
 caceriasradioben@icloud.com
 Redes: @radiogoniometriaben

locura digital

MERCÁU ASTUR RADIO
 FERIA DEL RADIOAFICIONADO Y LAS COMUNICACIONES
18 MAYO 2024

Palacio de Congresos Ciudad de Oviedo

Unión de Radioaficionados Vetusta
 Sección Local de U.R.E. en Oviedo

Mercáu Astur Radio 2024

WWW.MERCAU.ES

CAJA RURAL DE ASTURIAS

Liga Española de Asociaciones de C.B. y Radioaficionados en Mercáu Astur Radio

Como ya sabemos el próximo 18 de mayo sábado se celebra el 15º Mercáu Astur Radio en Oviedo, y con este motivo La Liga Española de C.B. y Radioaficionados, estará un año más en este encuentro. Dispondremos de un espacio en el que esperamos recibir, como en años anteriores, a quienes nos quieran visitar, bien sea para saludarnos, o para hablar o tratar de cualquier asunto de la Banda Ciudadana. El año pasado por ejemplo, no preguntaron mucho sobre la problemática sobre poner antenas de Banda Ciudadana en fincas comunes, pues este asunto y otros los pudimos aclarar para tranquilidad de los usuarios. En cualquiera de los casos, os esperamos en nuestro stand.



Por Manolo "Meteorito"

Dictó clases por radio en plena pandemia y tuvo un reconocimiento internacional

En 2020, Daniel Bruno, un docente de la provincia de Corrientes, logró con ese medio de comunicación que sus estudiantes pudieran continuar con los conocimientos de la escuela secundaria

SAN JOSÉ, Costa Rica-. Daniel Bruno es docente rural en San Roque, provincia de Corrientes, quien durante la pandemia dictó sus clases a través de una radio local a los alumnos de Colonia Pando, a 30 kilómetros de distancia. Ante la necesidad de dar continuidad a las clases en medio de la cuarentena estricta que impuso el entonces presidente Alberto Fernández, decidió idear un mecanismo para que los estudiantes no se atrasaran con el calendario escolar. La idea le valió de reconocimientos no solo a nivel nacional, sino internacional: en la ficha de su perfil para el primer

encuentro con los Líderes de la Ruralidad de las Américas, organizado por el Instituto Interamericano de Cooperación para la Agricultura (IICA), en este país centroamericano, Bruno fue presentado de esa forma, como un líder.

Lo que surgió por una necesidad para que los niños no perdieran continuidad en las materias por la crisis sanitaria que se vivió en aquel entonces abrió paso a una docencia para los adultos: las clases hoy las siguen, incluso, los mayores. En esa zona no hay señal de Internet y en algunos lugares tampoco de teléfono, sumado que las distancias son muy largas.



Estos obstáculos se transformaron en un motivo para materializar la idea. Actualmente, el profesor tiene 33 alumnos en cuarto año [de la secundaria], donde enseña lenguaje artístico y comunicacional, lo que él mismo llama “El arte de la comunicación”. En la pandemia tenía 44 alumnos, 27 de ellos tenían un teléfono inteligente, mientras que los otros 17 estaban completamente desconectados, por lo que la necesidad de integrarlos lo llevó a proceder con su plan.

“Decidí darles cuadernillos a todos, se los llevaba yo en la medida que las restricciones me lo permitían en mi camioneta. Después, los alumnos seguían las clases por radio, al final de cada tema tenían una evaluación que ellos tenían que completar. A los 15 días pasaba y retiraba los cuadernillos completados y les reponía por otros que después seguíamos en la radio”, relata.

Bruno es periodista desde hace 35 años y su familia tiene una radio FM con alcance en toda la zona. El 16 de marzo de 2020, cuando recibieron la noticia de que no iban a poder seguir asistiendo a las aulas, comenzaron a pensar en la forma de estar en contacto con los alumnos. Algunos optaron por los grupos de WhatsApp. Sin embargo, él se percató de que 17 chicos iban a quedar afue-

ra del sistema por no contar con un dispositivo móvil, por lo que ideó la forma de que sus clases llegaran a todos. Esta dinámica la mantuvo hasta 2021, que permaneció con las restricciones de la cuarentena por Covid-19.

“No era justo que 17 quedaran completamente fuera de la conectividad. Más allá de que se insiste en que la conectividad existe, esto es mentira. Hay lugares en que no existe hasta hoy. Yo había leído de que existían las clases radiales desde la década del 40, durante la epidemia de poliomielitis en Estados Unidos, o los países en guerra. Fue un poco inspirado en eso, pero en realidad no tenía otra forma; esto fue un manotazo de ahogado. Recurrí a lo que tenía a mano y el resultado ha sido más que satisfactorio”, cuenta. A partir de la decisión de “abrir sus clases” por la radio, toda la comunidad comenzó a escucharlo sin interrupciones.

“Transmitía en el horario en el que tenía que estar en el colegio: a las 14. A esa gente también le hacía llegar los cuadernillos. Se sumaron policías, amas de casa, estudiantes de otros colegios; había un universo de alumnos que no solo eran los escolares”, afirma.

Su familia tiene una radio local con la que pudo transmitir sus clases-
Gentileza

La modalidad de clases en vivo continúa. Ahora tiene un módulo por día que se transmite los lunes y martes a los alumnos de la escuela y a toda la comunidad en general:

tiene 15 estudiantes mayores. Durante la transmisión dice que todos interactúan: “Los conocimientos que reciben los alumnos también los recibe la comunidad”.

Por la educación

El profesor cuenta que, como todos sus colegas, luchan por una recomposición salarial en su sector. “Hay que invertir más en educación. Los países que más invierten en educación son los que tienen más asegurado el futuro; es la única manera. La única forma de superar las barreras, limitaciones, asimetrías es a través de la educación. El único elemento igualador para cualquier tipo de sociedad es la educación. Tanto el docente como el policía deben recuperar el sentido de la autoridad y la disciplina, porque si van a un colegio a completar la educación de la casa, a recibir una instrucción deben saber que tienen que tener límites porque ellos mismos después terminan agradeciéndolo: si no hay disciplina y autoridad no se logran los resultados”, añade.

Bruno fue uno de los primeros líderes con reconocimiento del IICA con el galardón “El alma de la ruralidad” y “líder de la ruralidad” en 2021 por dar las clases por radio a sus estudiantes. En esta primera cumbre de líderes fue tomado en cuenta por el organismo. Dice que para poder asistir el Gobierno de la provincia y el rectorado de la escuela le extendieron la autorización para hacerlo.

“Hoy, vengo a traer esa experiencia a otras personas y realidades, por si también pueden servir. Voy a tratar de nutrirme con otras experiencias. Estoy con mucha expectativa, alegría y ansiedad de llevar buenos resultados de este encuentro”, resume.

Belkis Martínez



Conozca a los Radioaficionados

Por: Joel Carrazana Valdés CO6JC



CO7MS Vertical Izquierda
José Miguel Salazar Jorrín
(CO7MS)
Filial FRC Ciego de Ávila



CO7EPP Horizontal (arriba)
Eduardo Pérez Pérez (CO7EPP)
Filial FRC Ciego de Ávila



CO7OI (Horizontal (abajo))
Olidén Gutiérrez Osuna (CO7OI)
Filial FRC Ciego de Ávila

Nueva edición del "Fin de semana internacional de los museos".

Del viernes 17 al domingo 19 de mayo, en coincidencia con el día internacional de los museos. Forma parte del proyecto "la radioafición y la cultura" del GDXBB declarado de interés por la secretaria de cultura de la nación.

Coincidiendo que el 18 de mayo de cada año se celebra el DÍA INTERNACIONAL DE LOS MUSEOS, el RADIO CLUB GRUPO DX

BAHÍA BLANCA organiza una nueva edición del "FIN DE SEMANA INTERNACIONAL DE LOS MUSEOS", que tendrá lugar entre el viernes 17 y el domingo 19 de mayo de 2024. Esta actividad comenzó a realizarse en 2010.

Los radioaficionados, grupos o radio clubes que quieran estar presentes activando un museo, tanto de la República Argentina como de cualquier otro país de América,

podrán conocer el reglamento de participación en <https://www.grupodxbb.com.ar/museos/>

Para inscribirse a partir del 1 de mayo deberán completar obligatoriamente el formulario en línea en la web del GDXBB <https://www.grupodxbb.com.ar/>

Si se trata de un museo que será activado por primera vez, para solicitar el número de referencia enviar un email a Emiliano Gutierrez lw6ege@hotmail.com

Para información de los directores de los Museos de nuestro país, este evento ha sido declarado de Interés Cultural permanente por la Secretaria de Cultura de la Nación, mediante resolución 1533 del 21 de mayo de 2010.

En su artículo primero decide AUSPICIAR Y DECLARAR DE INTERES CULTURAL el Proyecto "La Radioafición y la Cultura", presentado por el Radio Club Grupo DX Bahía Blanca.

En este proyecto se fundamentó la primera edición del "Fin de Semana Internacional de los Museos", organizado por el GDXBB que se realizó entre el viernes 14 y el domingo 16 de mayo de 2010.

Lo importante de la presente Resolución es que permanecerá vigente mientras no se decida lo contrario, por tratarse de un Proyecto Permanente que se lleva a cabo todos los años en el mes de Mayo en coincidencia con el DÍA MUNDIAL DE LOS MUSEOS.

por Carlos Almirón LU7DSY



DIPLOMA ANTIGUAS COLONIAS INDUSTRIALES DEL BERGUEDÀ

El Radioclub La Baells organiza el diploma de las antiguas Colonias Industriales del Berguedà, las cuales han estado y están presentes durante la historia y el presente en nuestra comarca del Berguedà. Pueden optar al diploma todos los radioaficionados del mundo con licencia en vigor.

DURACIÓN: Desde el día 20 de abril de 2024 hasta el 31 de diciembre de 2025.

CONTACTOS: HF, 50, 144, 430 MHz dentro de los segmentos autorizados. Los contactos los confirmaremos por eQSL.

MODALIDADES: FM, SSB, CW.

PUNTOS: Cada estación otorgante dará una referencia, la que nos indique el operador que contacte con la estación que esté realizando la actividad que será de un punto por banda, modalidad y día, a excepción de la estación especial EA3RCI que podrá otorgar 2 puntos y dos referencias por QSO también por banda, modalidad y día.

DIPLOMAS: Para poder optar al diploma se confirmarán por el impreso que se puede descargar la plantilla desde el siguiente enlace:

REGISTROS: Una vez completadas las 23 referencias y apuntadas en el registro mencionado anteriormente, lo tenéis que enviar a: rbaells@gmail.com y recibiréis por correo electrónico el diploma en formato pdf.

La organización de nuestro radio club queremos darte la enhorabuena y las gracias por tu participación.

<https://www.qrz.com/db/EA3RCI>



NEW



GRUPO DX L'ANFORA XXVIII TROFEO ANFORA 2024

INVITAMOS A TODO RADIOAFICIONADO, EA, EB, EC, CT, SWL.-

FECHA: DESDE 16 DE MAYO, A PARTIR DE LAS 16 HORAS EA. AL 31 ALAS 22,00 HORAS. EA. DEL 2024
16 DIAS

FRECUENCIA: Banda de 20, 40 y 80 Metros, siguiendo las recomendaciones de la IARU para HF.

Para conseguir el Trofeo, será necesario realizar 32 contactos, con las **24 Estaciones otorgantes**, y solo se podrá contactar dos veces como máximo, con una misma estación, en diferente banda o día (20m, 40m, 80m) durante todo el Trofeo.

LISTADO DE OPERADORES AÑO 2024(puede fallar alguna Estación por motivos personales.)

BASES Y LOG: Las Bases y el Log, pedir las SACRI RELACIONES PUBLICAS DEL GRUPO. teléfono o

EA5RKL	Estas dos estaciones no pasarán número de control					EA5 URY
CT1 ILO	EA2 AVJ	EA2BLF	EA2BRW	EA3 IAZ	EA3 ERI	EA3 IEW
EA4AKF	EA4CQQ	EA5 JY	EA5 BK	EA5DKG	EA5FLE	EA5 LJ
EB5HGK	EB5 HJY	EA7 AJI	EA7 DA	EA7 FQS	EA7HTE	EA8BYP
EA8BTM	EA8 B	F5VMN				

WhatsApp 657725795, EA2BRW@GMAIL.COM está preparado el log para que anotéis vuestros datos personales para la solicitud del Trofeo con los contactos, la fecha, hora, banda y el núm. que recibiréis del operador contactado. LAS DOS ESTACIONES ESPECIALES PASARAN EL 5/9 SOLA MENTE. PRECISO LLEVAR AL MENOS UNA ESPECIAL. SALDRAN LOS ULTIMOS 6 DIAS.

FECHA TOPE DE LA SOLICITUD: 30/Junio/2024 Fecha del matasellos o del E-mail

LOS LISTADOS SE ENVIARAN: POR EMAIL SOLO AL. grupodxanfora@gmail.com

El log. Lleva hoja resumen para los datos del concursante y el Listado del concurso, imprescindible N° DE TELÉFONO de contacto, una Fotocopia del justificante del ingreso de 15,00€ a nombre del GRUP DX L'ANFORA en la cuenta La CAIXA N° ES61-2100-1472-23-0100393278

POR CARTA **SOLO** al: GRUP DX L'ANFORA Apdo. correos 134 E-46940 MANISES incluyendo lo arriba indicado en una carta y a ser posible certificada.

Es muy importante que la persona que realice la trasferencia bancaria Indique el **Indicativo**, y el **Nombre y Apellidos del Concursante**.

CANARIAS, CEUTA, MELILLA Y PORTUGAL: IMPRESCINDIBLE número de teléfono de contacto y el n° de identificación fiscal (DNI, NIF, ETC.), para que la agencia y nosotros no tengamos ningún problema al ENVIARTE y para que recibas el TROFEO.

ENTREGA DE TROFEOS: Se efectuará en Manises con una cena de hermandad del XXVIII TROFEO GRUPO DX L'ANFORA 2024 si nos informáis de vuestra visita a la entrega de premios de antemano, os entregaremos, VUESTRO PREMIO ESE MISMO DIA.

IMPORTANTE: La agencia de transportes, solo admite el domicilio particular y un número telefónico por si estuvieras ausente. Vuestro Trofeo, empezaremos a enviarse en Enero 2025

MUCHAS GRACIAS A TODOS LOS PARTICIPANTES. NOS VEREMOS PRONTO ESPEREMOS

Selvamar Noticias

NEW

* La revista del Radioaficionado

EVENTO ESPECIAL
10 Aniversario

CHARLA
LA RADIOFICIÓN EN LA PROVINCIA DE CASTELLÓN HASTA 1960

2 DE MAYO DE 2024, 19hs

Más de 60 años recopilando fondos documentales.

Impartida por **EASBM**

Radio en Prov. Castellón

Aforo limitado - Confirmar asistencia

A UVE Castellón mail: info@uvecastellon.com
Hambony/contacto@hambony.es

No te lo pierdas

Ubicación:
Nada de Castellón
Calle de Ferrera, s/n Edificio Asociaciones, 2ª Planta
Antiguo Cuartel Estuán Av. 2014 (Castellón)

YV 5 AAM

TG 73451

Venezuela

FREE DMR

Open networking. Reaching out to the World.

NET DIGITAL DMR LOS TEQUES

CASA REGIONAL LOS TEQUES

RADIO CLUB VENEZOLANO
1934

Los Sábados
8 pm hora YV
00 hrs UTC

V Prueba de liguilla **ZORRO ESTACION MERCEDES Y LIBRA**

A.S.F
18/05/24

Inscripción 10 euros.
Por libre Gratuita. 82 km y 3km de pista forestal apta para turismos, salida Frente al Restaurante Can Sous en la Serreta de L' Ametlla del Valles a las 22:00h. pica pica en la Zorra

para más info en grupo de WhatsApp

BCN VALLES
Apreta también en el aplicativo Zorro

Fabricante de carterías

Cacería oficial CRB
Zorros: Xupete y Trasto

Sábado 11 de Mayo

Cena y inscripciones a partir 21:00 en Rest. Llevant Park (Parets del Valles)

Inscripción voluntaria 5€

Salida en puntito habitual Granollers 22:30

Canal 22 AM
Frecuencia 27225 AM

Radio 55 km
Caminos aptos para turismos
Vitaminico en madriguera
Premios sorpresa

Zorro Radioaficionados Ciudad Mudéjar Teruel

4/05/2024 80km de Radió

Emisión de 23:15 a 4:00 o terminar entadas

Apto para SUV y Todo Terreno

Premios!!

1 Jamón
2 Paletillas
3 Lotes de Embutidos
4 Lotes de longaniza y vino

Vitaminico en la madriguera

Premio Smitero y Smitera!!

Cartel definitivo en breve... Os esperamos!!!!

II ANIVERSARIO R5R

SÁBADO 18/05/2024

SAUDA DESDE EL PONTÓN (REQUENA)

RADIO 80KM SALIDA A LAS 23:30H
APTO PARA SUB´S Y 4X4

INICIO INSCRIPCIONES A LAS 18H CENTRO CULTURAL EL PONTÓN
CIERRE INSCRIPCIONES A LAS 23:15H
INSCRIPCIÓN 15€

23 PREMIOS A ELECCIÓN DE LLEGADA
PREMIO PARA TODAS LAS SMITERAS
PREMIO PARA EL 1º SMITERO Y 1º SMITERA POR EL COLABORADOR

BODEGAS TORRE ORIA

LA COMISIÓN DE FIESTAS DEL PONTÓN ORGANIZA PARA QUIEN QUIERA ASISTIR:

11:00 JUEGOS INFANTILES
13:00 CONCURSO DE GAZPACHOS
14:30 ENTREGA DE PREMIOS
16:00 TARDEO
21:00 CENA DE SOBAQUILLO

ZORROS Y RUTAS C.B.
R5R
RADIO 5 RESERVA

GRUPO RADIOAFICIONADOS DE LIMA - G.R.A.L.I.

EVENTO RADIAL 2024 - CAPÍTULO 3º
HOMENAJE A LOS AUTOMOTORES ARGENTINOS
MERCEDES BENZ "LO - 1114"

SABADO 27 y DOMINGO 28 de ABRIL de 2024
HF SSB, SATELITES FM y ECHOLINK
PROXIMAMENTE LAS BASES

Selvamar Noticias

NEW

* La revista del Radioaficionado

UN POCO DE HUMOR

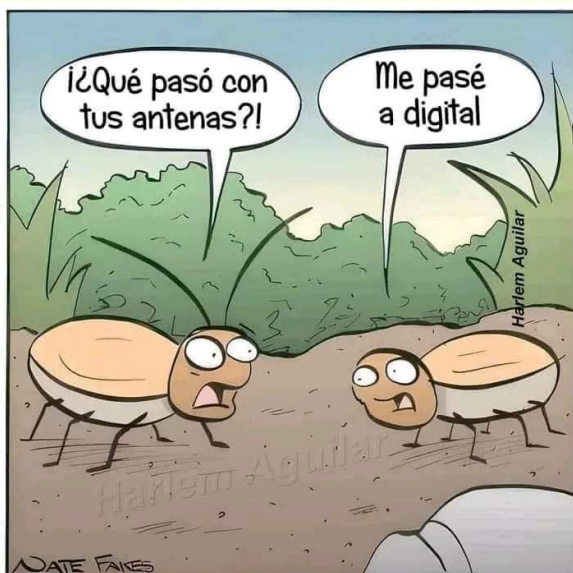

Gracias por la recepción Radio aficionado.



Actividades y Activaciones



1 de mayo día internacional del trabajad@s

2 DE MAYO diploma conmemorativo "hundimiento A.R.A. General Belgrano" (LU4CIC Y C.I.A.)

4 DE MAYO QSL ESPECIAL STAR WARS 14:00 - 16:00 UTC (K2IDA)

5 ESCALERA DE SAN FERMIN (agrupación cultural amigos de la radio)

8 al 12: Certificado STAR WARS - La Guerra de las Galaxias. (uniendo fronteras)

9 DE MAYO "primer bypass realizado por el doctor René Favalaro" (LU4CIC Y C.I.A.)

11/05/2024 Día de la Madre (CE4YLC)

DEL 13 AL 24 DE MAYO CATEDRALES DEL MUNDO

DEL 27-5 AL 2-6 LA FAMILIA DONALD

DIPLOMA MEDIOAMBIENTE

"SELVAMAR" Desde el 31 de Mayo, a partir de las 00:00 UTC Al 06 de junio, a las 23:59 UTC. del 2024 (UTC +2 para EA).



del 5 al del 8 de mayo. JR5BUA Simón conmemora 45 años de la puerta en marcha una estación de radioaficionado. utiliza el indicativo JA9XYN estará activo a través de echolink *AELD-ESP* Y*EA1SPAIN* PENAUT AR-CUYO22 Todos los días durante este período: 10:00 - 15:00 UTC (La noche de Japón) 22:00 - 02:00 UTC (La mañana de Japón)



To Radio: 8J4F Confirming Our QSO OP: JR4SRG Miyazoi
From: JA9XYN/9 福井県敦賀市 Location: PARSAP
Date & Time: 2024 May 7 10:33JST RS: 59 Freq: 430MHz 2Way DV
Tren de carga remolcado EF510-22

Selvamar Noticias

NEW

* La revista del Radioaficionado

La Revista "Selvamar Noticias"

Queridos amigos:

Entramos de lleno en el mes de Mayo. Mes con muchísimos atractivos, como, por ejemplo, el buen tiempo, días mas largos, actividades de radioaficionados por todos lados, y sobre todo celebramos el día de la Madre. Esas grandes mujeres, tan luchadoras, tan entregadas a su familia. Se merecen un buen reconocimiento y homenaje por parte de todos.

Además, este próximo mes, Selvamar Noticias, estará de celebración por nuestro nuevo libro, que vera la luz, no nos perdáis la pista, vais a disfrutar mucho.

Asi es que como siempre os animamos a seguir todas las actividades, concursos, encuentros, y demás, que se van a celebrar durante todo el mes y que tanto y tanto nos gustan.

Hasta la próxima.

selvamarnoticias@gmail.com



EL Sr. Búho dice...



**El único fracaso real,
Es no intentarlo.**