

NEW

Nº 54  
Agosto  
2024

# Selvamar Noticias

\* La revista del Radioaficionado



**Preamplificador para Onda Larga  
SuperFox WSJT-X V2.70-rc5  
Cuál es el secreto para el éxito de las  
comunicaciones  
El proyecto Diana  
Baterías para radioaficionados (2)  
Aventuras de radio - MI AMIGO  
¿RADIOTELEGRAFÍA EN 2024?  
Primer Encuentro del QSO Atlántico  
El Telégrafo Óptico  
2025 CENTENARIO DE LA IARU**

## Portada de este mes:

Imagen cortesía :  
**EA3RKH**



Dirección.

**EA3IAZ - Manuel Carrasco Serra**  
**EA3IEW - Juan José Martínez González**  
Relaciones Publicas  
**EA3DUR - Josep M<sup>a</sup> Serrano Jorda**



## Selvamar Noticias

C/Tuca N° 27  
17412 - Maçanet de la selva  
Girona

Email: [selvamarnoticias@gmail.com](mailto:selvamarnoticias@gmail.com)

**Deposito Legal: ISSN: 2696-9203**

Las publicaciones en soporte digital, no deben llevar número de depósito legal, tal y como indica la legislación vigente: [Real Decreto 635/2015, de 10 de julio, por el que se regula el depósito legal de las publicaciones online](#). Pero todas las publicaciones de Selvamar Noticias están depositadas en el repositorio COFRE (Conservemos para el Futuro Recursos Electrónicos), que es un repositorio seguro de la Biblioteca de Cataluña para conservar los documentos digitales que forman parte del patrimonio bibliográfico nacional.

Redacción y Edición

**XQ1ROA - "Tuty" Carmen Fortuño**  
**XQ4NUA - Leticia San Martín**  
**EA8MU - Saúl García**  
**XE1YYG - Verónica Morales**

Colaboradores:

**EA2DVN - Txemi**  
Echolink y actividades  
**Manolo "Meteorito"**  
Sección CB  
**LU7DSY Carlos Almirón**  
Actualidad  
**Isi/EA4DO**  
Colaboradores

**Joel Carrazana Valdés CO6JC**

**Carmelo García EA8CAZ**

**Selvamar Noticias no se hace responsable de los contenidos firmados por sus autores, ni tiene por que compartir sus opiniones.**



**Dirección postal:**

**Selvamar Noticias**  
C/ Ciutadans N° 4  
08490 - Tordera  
Barcelona

**Queridos compañeros. NOVEDAD, ahora podéis colaborar con la Revista Selvamar Noticias.**



Cómo?, pues podéis hacer donativos voluntarios a través de nuestra página Web.

Colaborareis haciendo posible una mejor publicación, una mejor difusión y unos mejores contenidos. Así que animaros y hacer vuestras contribuciones voluntarias, no os arrepentiréis.

Os esperamos.

**Estos son los sitios donde nos puedes encontrar :**

**Twitter:**

[https://twitter.com/selvam\\_noticias](https://twitter.com/selvam_noticias)

**Web:**

<https://selvamarnoticias.com/>

**Youtube:**

<http://www.youtube.com/channel/UCaRmvW3-uvIlnfkgvWfCEog>

**Telegram:**

[https://t.me/joinchat/KeJtWhA\\_A6MAMnqfzoWfQ](https://t.me/joinchat/KeJtWhA_A6MAMnqfzoWfQ)

**Whatsapp:**

<https://chat.whatsapp.com/CQgR45CNXKf67aqHsnZOe0>

**Facebook:**

<https://www.facebook.com/groups/2203844033094625>

**Instagram:**

<https://www.instagram.com/selvamarnoticias/>

**Correo electrónico:**

[selvamarnoticias@gmail.com](mailto:selvamarnoticias@gmail.com)

## I Encuentro Selvamar Noticias Por Radioclub Terres de L'ebre

Este fin de semana ha tenido lugar el primer encuentro de radioaficionados, organizado por los compañeros de Selvamar Noticias, en la localidad de Maçanet de la Selva, y como va siendo normal, los miembros del Radioclub Terres de l'Ebre y acompañados por algunos compañeros de nuestras tierras y hemos ido. Este evento ha marcado un nuevo punto de conexión con el mundo de la radio, gracias a la iniciativa de una de las personas más activas en este tipo de encuentros. La pasión y dedicación de estos organizadores ha hecho posible una jornada memorable.



Hemos pasado la mañana en la población, en un espacio cedido amablemente por el ayuntamiento. Este espacio, muy bien preparado, ha resistido perfectamente las inclemencias del tiempo, ya que buena parte de la mañana ha estado lloviendo, con algunos momentos de lluvia bastante intensa.

A pesar de la meteorología adversa, la lluvia ha traído con ella un frescor inesperado por la época del año, haciendo que el día no fuera nada caluroso, en contraste con lo que normalmente sería de esperar en estas fechas.

Pese a la lluvia, que en otras circunstancias podría haber disuadido a muchos de asistir, los compañeros radioaficionados no hemos dudado en desplazarnos hasta el lugar acordado. Esta determinación ha permitido que el encuentro se desarrollara sin ningún problema, llevando a cabo todas las actividades previstas por la organización. Hemos podido poner en práctica la ansiada radio-gastronomía, una actividad que combina la pasión por la radio con la gastronomía, y que es fundamental en este tipo de eventos.



Además, hemos participado en diversas charlas entre los asistentes y hemos intercambiado impresiones, enriqueciendo aún más la experiencia como va siendo normal en estos actos.



Durante la mañana, la organización ha realizado varios sorteos de regalos para los participantes, así como para los diferentes radio clubs y entidades presentes en el encuentro. Estas actividades han mantenido el interés y motivación de los asistentes a lo largo de toda la jornada. Uno de los momentos destacados ha sido la visita de la alcaldesa de la población,

# Selvamar Noticias

\* La revista del Radioaficionado

NEW

quien ha podido conocer de primera mano el funcionamiento del mundo de la radio y ha recibido explicaciones detalladas sobre las labores que realizamos. Esta visita ha sido un reconocimiento importante a nuestra afición y su relevancia.

Para concluir esta fructífera mañana, hemos ido a comer a un restaurante de la población, donde nos han ofrecido una comida inmejorable. Además de disfrutar de



la radio gastronomía local, hemos continuado con las charlas entre los diferentes participantes, en un ambiente de gran compañerismo y buen humor. Esta comida ha sido una oportunidad perfecta para reforzar los vínculos entre los radioaficionados y compartir experiencias y conocimientos.

Para terminar este artículo, sólo nos queda felicitar efusivamente a la organización del encuentro por su excelente trabajo y dedicación, así como agradecer al Ayuntamiento de Maçanet de la Selva por la cálida acogida dispensada en todo el mundo de la radio. Este encuentro ha sido sin duda una experiencia enriquecedora que esperamos repetir en futuras ocasiones.

Para terminar este artículo, sólo nos queda felicitar efusivamente a la organización del encuentro por su excelente trabajo y dedicación, así como agradecer al Ayuntamiento de Maçanet de la Selva por la cálida acogida dispensada en todo el mundo de la radio. Este encuentro ha sido sin duda una experiencia enriquecedora que esperamos repetir en futuras ocasiones.



# Selvamar Noticias

NEW

\* La revista del Radioaficionado

Desde Selvamar noticias queremos agradecer a los colaboradores que han hecho posible el primer encuentro Selvamar Noticias.

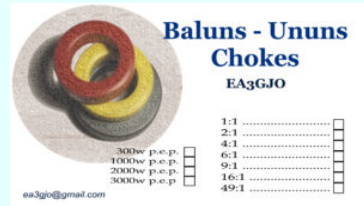
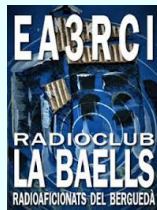

Ajuntament de Maçanet de la Selva



## DIBUJOS SOBRE LOS COMIENZOS DE LA RADIO.-

### Historietas de los primeros tiempos (XXII/XXXIV)

Como se anunció en la publicación del 09-06-2022 en esta página del Archivo Histórico EA4DO, se están dando a conocer en diferentes series algunos de los dibujos relacionados con la radio, recopilados durante años, que incluyen viejos periódicos, revistas y libros en forma de ilustraciones de artículos, viñetas, anuncios, etc., al igual que tarjetas postales y QSL en sus primeras épocas.

Después de ver a lo largo de muchos meses los referidos a los altavoces más antiguos, en este apartado comenzamos a rescatar aquellas historietas olvidadas que nos retraen a los comienzos y primeras décadas de la radio.

Tras haber visto algunas de las creadas en América, regresamos a la España de 1950 a fin de conocer una serie interesante cuya idea publicitaria surgió de la muy popular entonces «Escuela Radio Maymó» (publicación de 18/09/23).

Con el nombre de «La vida futura», numerosos periódicos de aquel año llevaron a sus lectores las curiosas imágenes de unos posibles inventos que se fueron haciendo realidad a lo largo del tiempo.

Llegué a saber de tales viñetas gracias a la hemeroteca digital del diario «ABC» y también después por la labor recopilatoria y divulgativa de «El blog ausente». En total son 24 los dibujos de Emilio Boix que vamos viendo, y que sin duda gustarán. Recordad ahora cuando las veáis que se dibujaron hace 74 años y ya estamos en lo que entonces se demostró “futuro” ¿Qué pensáis?



LA "CRONDEMISORA" SERÁ UNA ESTACIÓN DE RADIO QUE ESTARÁ EMITIENDO CONSTANTEMENTE LA HORA EXACTA. BASTARÁ APRETAR UN BOTÓN DEL RECEPTOR HORARIO, PARA QUE ÉSTE LE DIGA LA HORA Y MINUTOS EXACTOS.



ESTA TORRE SE CONSTRUIRÁ EN BREVE EN INGLATERRA PARA EMITIR ONDAS DE RADIO, DIRIGIDAS A LA LUNA Y OTROS ASTRÓS Y DETECTAR LAS REFLEJADAS. (RADAR)

El blog ausente

Isi/



LA GRAN CANTIDAD DE RADIOFAROS (EMISORAS DE ONDAS DIRIGIDAS) QUE SERÁN INSTALADOS EN EL FUTURO HARÁN QUE LOS TRANSPORTES AÉREOS REUNAN LAS MÁXIMAS CONDICIONES DE SEGURIDAD.

El blog ausente

EA4DO

<https://www.radioclubhenares.org/nuestra-historia/>

<https://www.facebook.com/archivohistoricoea4do/>

[https://www.instagram.com/archivohistoricoea4do/?hl=es.](https://www.instagram.com/archivohistoricoea4do/?hl=es)



## Club Selvamar Noticias

Como ya sabéis la revista Selvamar Noticias se ha caracterizado desde sus inicios por no incorporar publicidad y por ser gratuita.

Esto hace que muchas de las ideas requieran de un aporte económico del cual no disponemos, por lo que planteamos la idea de Club Selvamar Noticias.

### ¿Qué es el Club Selvamar Noticias?

El Club Selvamar noticias es una sección de la revista en la que los seguidores y amigos de la revista colaboran en su crecimiento, difusión, participación en eventos, asistencia a ferias y mercados y demás.

Se trata de un tipo de mecenazgo, desinteresado y altruista gracias al cual la revista continuará siendo gratuita y libre, y podrá participar en actos culturales, científicos, y de divulgación de nuestra afición, podrá también realizar concursos, actividades, retos, participar en ferias, mercados y eventos varios.

### ¿Qué consigo siendo del Club Selvamar Noticias?

En primer lugar, estarás informado de actividades, noticias y otras muchas cosas del interés del radioaficionado.

Como ya sabéis la unión hace la fuerza y esta será una de las bazas para que los miembros del Club Selvamar Noticias puedan tener informaciones de primera mano, asesoramiento, colaboraciones y otras opciones que nos ira deparando el futuro.

### ¿Cuánto cuesta ser socio del Club Selvamar Noticias?

Somos conscientes de que estamos pasando por una mala época económica y por ello hemos creído conveniente poner una cuota mínima anual de 5€. Evidentemente tiene un carácter voluntario.

### ¿Para qué se usarán las cuotas?

En primer lugar, para establecer la revista legalmente en el lugar que le corresponde.

Para continuar con la difusión de la radioafición en ferias, mercados, eventos.

Para poder seguir realizando concursos, actividades, retos, etc.

### ¿Como me puedo hacer del Club Selvamar Noticias?

Tan sencillo como realizar una aportación mínima de 5€ al nº de cuenta que encontrareis en la pagina:

<https://selvamarnoticias.com/>

Donde deberás incluir el nombre completo y enviar copia a [selvamarnoticias@gmail.com](mailto:selvamarnoticias@gmail.com)

**La cuota corresponderá al año 2025**





## Preamplificador para Onda Larga.

Lo confieso, me encanta escuchara las ondas media y larga. Suelo utilizar el dipolo para 40m para estos usos, pero cuando estoy fuera, a veces he necesitado un poco de ayuda con pequeños hilos. En mis sucesivos coches siempre he tenido radios de serie con onda larga. En la compra de uno de ellos, cuando le preguntamos al vendedor si la radio tenía OL nos dijo que era la primera vez en 25 años que alguien le había hecho esa pregunta y fue a enterarse. Como tenía OL, lo compramos. Ahora la cosa va a ser más fácil para futuros vendedores, porque RMC (Radio Montecarlo) ha cesado sus emisiones, que son las que seguíamos desde el coche, por lo que habrá que pasarse a la radio por internet.

Pero bueno, aún quedan muchas otras emisoras y hay que aprovechar el invierno y el ciclo solar bajo para poder seguir escuchando estas bandas bajas, bien sea en la parte de radiodifusión como en la de emisoras utilitarias.

Por eso hoy os presento un sencillo preamplificador a FET, protegido contra rayos y estática y bien filtrado para que podáis escuchar

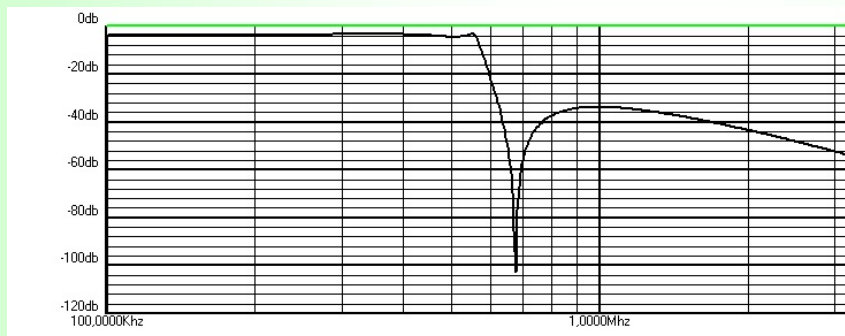
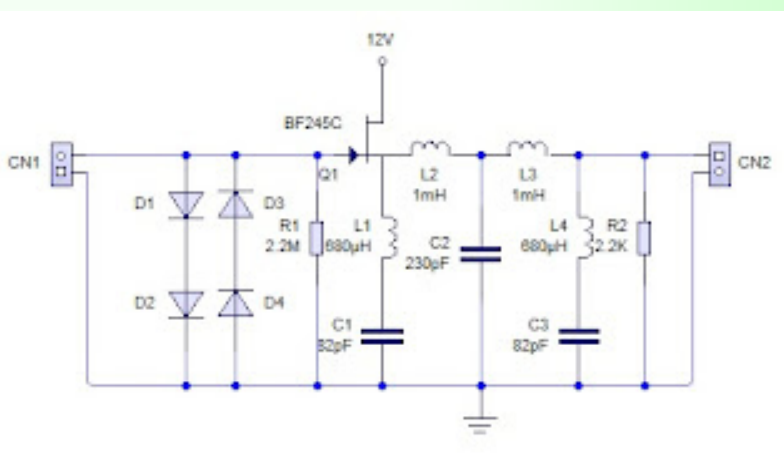

las ondas largas con facilidad. El esquema no puede ser mucho más sencillo y no es más que un adaptador de alta impedancia que hace que todas las señales que sin una buena adaptación se perderían, lleguen a la entrada de nuestro receptor.

El filtro es un paso bajo con gran atenuación a partir del inicio de la OM, lo que nos ayuda a eliminar a posibles interferencias de los emisores locales de esta banda.

Publicado por EB3BNJ  
<https://eb3bnj.blogspot.com/>

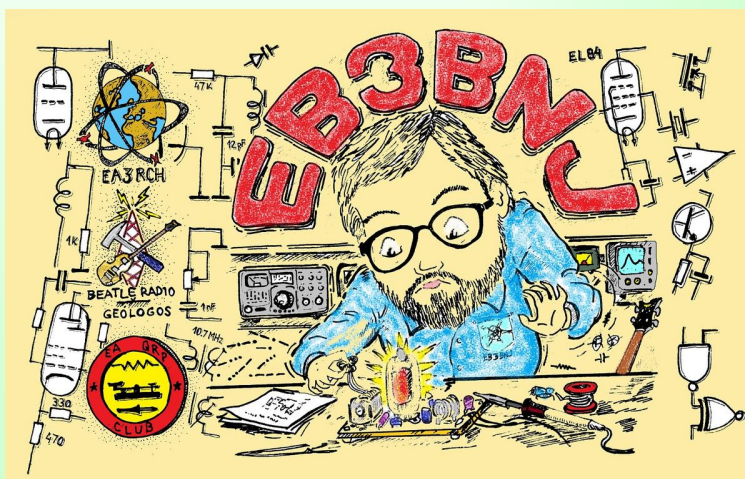

## Inteligencia artificial



Cual es la antena para radioaficionados mas fácil de construir?



Una de las antenas más fáciles de construir para radioaficionados es la antena dipolo. Esta antena es sencilla, eficiente y puede ser utilizada en una variedad de frecuencias. Aquí te dejo una guía básica para construir una antena dipolo:

**Materiales Necesarios:**

**Alambre:** Cualquier tipo de alambre conductor servirá, aunque el más común es el alambre de cobre aislado. La longitud del alambre depende de la frecuencia en la que desees operar.

**Conector de antena:** Un conector PL-259 o un conector adecuado para tu equipo de radio.

**Balun (opcional):** Un balun 1:1 puede ayudar a igualar la impedancia entre la antena y el cable coaxial, mejorando el rendimiento.

**Cable coaxial:** Para conectar la antena a tu equipo de radio.

**Aisladores:** Dos aisladores para los extremos de la antena.

**Soportes:** Para sostener la antena en su lugar. Pueden ser postes, árboles o cualquier otra estructura elevada.

**Pasos para Construir la Antena Dipolo:**

**Calcular la longitud del alambre:** La longitud total del dipolo se calcula con la fórmula:

$$L = 468 / f \quad L = f / 468$$

donde L es la longitud en pies y f es la frecuencia en MHz. Para obtener la longitud en metros, la fórmula es:

$$L = 143 / f \quad L = f / 143$$

Cada brazo del dipolo será la mitad de esta longitud.

**Cortar el alambre:** Corta el alambre en dos segmentos iguales según la longitud calculada en el paso anterior.

**Conectar el alambre al conector de antena:** Une los dos segmentos de alambre al conector de antena. Un segmento se conecta al terminal central del conector y el otro al terminal de tierra (chasis) del conector.

**Agregar aisladores:** Coloca un aislador en el extremo libre de cada segmento de alambre. Esto evitará que el alambre entre en contacto con otros objetos conductores.

**Instalar el balun (opcional):** Si decides usar un balun, colócalo entre el conector de la antena y el cable coaxial.

**Montar la antena:** Instala la antena en una ubicación elevada y asegurándote de que esté lo más horizontal posible. Los extremos pueden ser elevados mediante postes o árboles, y el centro se puede fijar a otro punto elevado.

**Conectar al equipo de radio:** Conecta el cable coaxial desde el conector de antena (o balun) hasta tu equipo de radio.

**Consideraciones Finales:**

**Ajuste de la longitud:** Después de instalar la antena, puede que necesites ajustar la longitud de los segmentos de alambre para obtener el mejor rendimiento y la menor relación de onda estacionaria (SWR).

**Seguridad:** Asegúrate de que la antena esté bien sujeta y alejada de líneas eléctricas para evitar accidentes.

Esta antena es muy versátil y se puede adaptar a diferentes frecuencias simplemente ajustando la longitud de los segmentos de alambre. Además, es económica y fácil de construir con materiales que muchos radioaficionados ya tienen a mano.



## Presentamos el SuperFox WSJT-X V2.70-rc5

### N5J utilizará la función SuperFox por primera vez.

Preguntas frecuentes (y respuestas) sobre los modos [WSJT-X](#) SuperFox y SuperHound

#### 1. ¿Qué es el modo SuperFox en WSJT-X?

El modo SuperFox permite que una expedición realice QSO digitales a velocidades más altas que las posibles con versiones anteriores de WSJT-X. En versiones anteriores, Fox transmitía hasta 5 transmisiones, cada una de las cuales tenía 50 Hz de ancho.

El SuperFox transmite una forma de onda de envolvente constante a máxima potencia de 1512 Hz de ancho. El SuperFox puede enviar informes o RR73 a hasta nueve SuperHounds simultáneamente. Es importante destacar que no hay reducción en la intensidad de la señal recibida al hacerlo. Un SuperHound experimentará la misma intensidad de la señal recibida independientemente de la cantidad de Hounds con los que SuperFox contacte.

Además, el SuperFox transmite una firma digital de autenticidad. Esta firma permite al SuperHound verificar la legitimidad de la expedición, reduciendo o eliminando así la piratería. Esto se cubrirá con más detalle pronto.

#### 2. ¿Necesito un software especial?

Sí, tanto SuperFox como SuperHound deben ejecutar [WSJT-X versión 2.7.0-RC5](#) o posterior. (Espere el lanzamiento alrededor del 1 de julio).



#### 3. ¿Necesito configurar mi receptor o transmisor en un ancho de banda determinado para la decodificación SuperFox?

No, como SuperFox transmite una señal de 1512 Hz de ancho, usar la misma configuración que usa ahora con WSJT-X funcionará bien.

#### 4. ¿Qué configuración de software necesito para ser SuperFox o SuperHound?

Para SuperFox: en la pestaña Configuración: Avanzado de WSJT-X, seleccione el botón de opción Fox y marque la casilla Modo SuperFox. También necesita obtener una Clave y completar el campo Clave. (Más

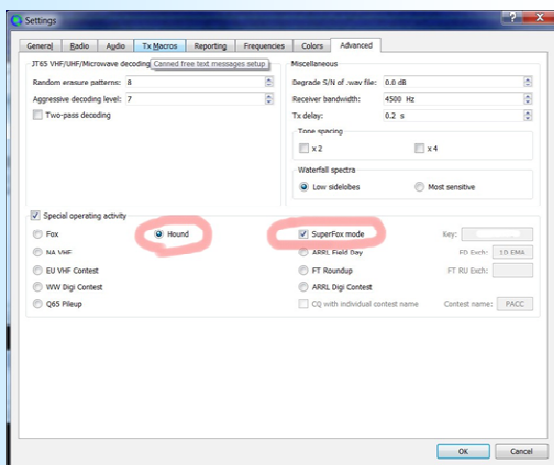

detalles sobre el campo Clave se encuentran a continuación).

Para SuperHound: en la pestaña Configuración: Avanzado de WSJT-X, seleccione el botón de opción Hound y marque la casilla Modo SuperFox. No se necesita configuración de clave.

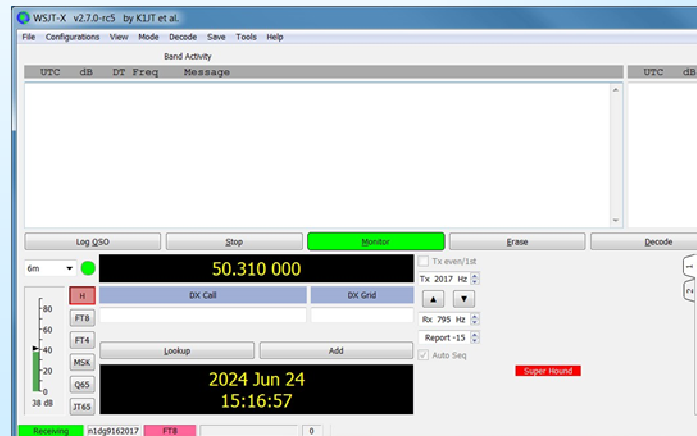

En ambos casos, se mostrará un marcador rojo de SuperFox o SuperHound en la parte inferior central de la pantalla del WSJT-X cuando se cierre la ventana de Configuración.

### 5. ¿Dónde transmitirá el SuperFox?

Usando un ancho de banda de 1512 Hz, el SuperFox comenzará en 750 Hz y subirá a 2262 Hz.

### 6. ¿Dónde debería transmitir el SuperHound?

Se ha eliminado la limitación anterior de que los Hounds enviaran por encima de 1000 Hz. Un SuperHound puede transmitir desde 200 Hz en adelante. A diferencia de la operación antigua de Fox and Hound, la frecuencia del SuperHound no disminuye después de ser llamado.

### 7. ¿Necesito cambiar la configuración de operación dividida del equipo para los modos SuperFox o SuperHound?

No, puedes usar la misma configuración de división que antes. Para Fox también puede utilizar Ninguno, ya que no se realizará ningún cambio de VFO.

### 8. ¿Existen frecuencias especiales de SuperFox en cada banda?

Esto depende de cada DXpedición definirlo. Las expediciones deben publicar las frecuencias deseadas en sitios web o en vivo a través de una red de localización DX. Las estaciones SuperFox nunca deben transmitir en frecuencias estándar FT8.

### 9. ¿Cómo sabré que SuperFox no es un pirata?

El SuperFox transmitirá una firma digital que será verificada por el SuperHound al recibirla. Un mensaje en la pantalla indicará que se ha verificado el indicativo del SuperFox. Si no aparece dicho mensaje, la transmisión no está verificada.

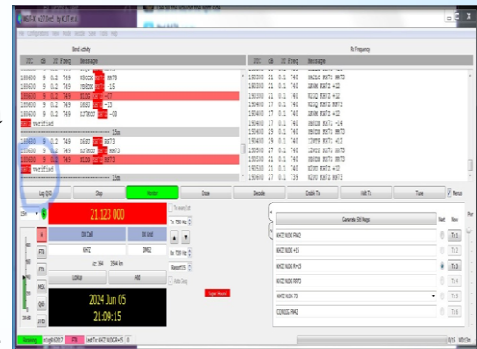

### 10. ¿Necesito equipo especial para trabajar con un SuperFox?

No, su hardware seguirá siendo idéntico a su uso actual. Como se indicó en la pregunta n.º 2, solo es necesario actualizar el software WSJT-X.

### 11. ¿Cómo sé que el QSO está completo?

Se recibirá un mensaje RR73 como en versiones anteriores de WSJT-X. Si no recibió RR73 después de enviar repetidamente su informe R+, puede esperar unos minutos y volver a llamar.

### 12. ¿Cómo sé si el modo es SuperFox o FT8 normal?

Una señal FT8 normal tiene sólo 50 Hz de ancho; la señal SuperFox tiene un ancho de 1512 Hz. La secuencia de tonos es notablemente diferente y es fácil darse cuenta de que SuperFox no es una señal FT8 normal.

### 13. ¿Sigo llamando en cada ciclo impar hasta que SuperFox regrese a mí?

Es difícil responder a esta pregunta. Un Hound o SuperHound no tiene forma de saber en qué parte de la cola te encuentras o si estás en ella. Por lo general, se recomienda seguir llamando hasta recibir una respuesta.

### 14. ¿Aún está disponible el antiguo modo Fox/Hound?

Sí, ahora hay tres submodos principales de FT8 en WSJT-X: FT8 normal, Fox/Hound y SuperFox/SuperHound.

*Fuente: <https://jarvisland2024.com/operating/super-fox-mode>*

## Cuál es el secreto para el éxito de las comunicaciones

"A menudo los radioaficionados se preguntan cuál es el secreto para el éxito de las comunicaciones."

Realmente no existe un secreto pero si una fórmula ganadora en orden de prioridades a seguir. Esto se ha dicho por años, no es nada nuevo, pero por alguna razón invertimos el orden. A continuación el orden de prioridades a tener en cuenta.

### 1. Antena.

La antena es el elemento principal de nuestra estación de radio. Ella es la responsable de irradiar toda la potencia emitida por nuestro radio. Esta potencia irradiada puede ser cercana al 100% si se tiene una antena resonante, con impedancia correcta sin necesidad de adaptadores. Además debe tener una buena ganancia.



### 2. Línea de transmisión.

La línea de transmisión es el segundo elemento a tener en cuenta en orden de prioridad. Esta decide si la cantidad de poder que llega a tu antena es la misma que provee el radio o si por el contrario, la mayor parte del poder se queda estacionaria y se pierde en forma de calor. No solo debe ser de 50ohm, debe tener un factor velocidad alto y de baja atenuación.



### 3. Amplificador.

Aunque este puede ser un elemento opcional, la realidad es que es un factor importante a tener en cuenta si quieres lograr comunicados en condiciones de poca propagación o si quieres logra rebasar ese pile up y lograr esa entidad rara o muy ocupada. Es cierto que unos de los objetivos de la radioafición es hacer comunicaciones con el mínimo de poder posible, pero en la práctica hay momentos que 100 vatios no es suficiente. Es aquí donde desearíamos tener ese amplificador.



### 4. Radio.

Para muchos este es el elemento principal de nuestro "shack", porque es el que mostramos a nuestros amigos cuando nos visitan o porque es lo más utilizado en nuestra estación de radio. Pero una vez usted tiene los anteriores elementos de buena calidad, aún el más modesto de los radios realizará los más difíciles dx. De muy poco nos aprovecha tener un radio



de miles de dólares si la antena que utilizamos es un alambre multi banda que suprime toda la calidad de transmisión del radio.

Es cierto que un diexista experimentado buscará los mejores radios, con baja relación de ruido, con múltiples VFO y múltiples salidas para antena, pero este mismo diexista experimentado por lo general tiene una buena antena y sabe el orden de prioridades.

Compré un buen radio, pero antes tenga una buena antena.



*Por: José M. Candelaria NP4ET*

## EL 82 ANIVERSARIO DE LU3 RADIO DEL SUR.

*Escuela de locutores y periodistas, quedó grabada en el corazón de una gran audiencia del sur bonaerense. Enorme nostalgia siento al recordarla*

por **Carlos Almirón**

Recordar a la vieja LU3 en su 82 aniversario me produce enorme alegría por los imborrables momentos vividos en esa casa, y al mismo tiempo un enorme dolor, por la cruel situación que debió padecer cuando personajes inescrupulosos amigos del poder lograron apropiarse, para luego abandonarla cuando entendieron que ya no era negocio.

La casaca de calle Belgrano 29 la vio nacer como filial de Radio Splendid de Buenos Aires un 27 de junio de 1942. Rápido se identificó con la comunidad bahiense y de la zona de influencia. Le tocó vivir la época de oro de la AM marcando un territorio donde no quedó nadie afuera.

Con el lenguaje exquisito de la época, LU3 cumplió cabalmente con la premisa de formar, informar y entretener. Como no recordar en esos primeros años a su gerente Pablo B. Serrat, hombre de basquetbol surgido de Deportivo Norte, que impuso las transmisiones del torneo de primera división del baloncesto local desde 1950, cubriendo todas las canchas a pesar de la escasa tecnología de entonces.

A Mario Mauret al frente de los radioteatros, todo un clásico en materia de audiencia cada tarde. Al maestro Avelino Príccolo a cargo de la orquesta estable de la emisora con las actuaciones en vivo en la fonoplatea.

A Helen Serruya, la responsable de la programación, con su enorme talento siempre invitando a nivelar para arriba. A Esteban Dobal, un maestro del periodismo con los tradicionales panoramas informativos con su inconfundible voz.

Al inefable Bill Américo Brusa, quien además de conducir exitosos programas de tango y cine nacional, ocupó el cargo de intendente de la radio.

En agosto de 1959 dejó de pertenecer a la red de emisoras Splendid, iniciando una brillante etapa gestionada por Vicente Levantesi en la casa declarada patrimonio cultural de calle Lamadrid 116, que sigue siendo su sede, compitiéndole durante muchos años palmo a palmo a LU2 Radio Bahía Blanca.

Tras la muerte de Levantesi, con la llegada de Dimas J. Pettineroli como director, en los comienzos de la década del 70, volvió a posicionarse en la audiencia con un renovado estilo y un marcado énfasis en lo periodístico.

LU3 siempre se caracterizó por ser una escuela formadora de profesionales. Una cantera de donde surgieron periodistas y locutores de renombre que triunfaron en otros medios. Mario Gabrielli, los hermanos Fernández (Federico, Segundo y Norman), Eduardo Cenci, Rubén y Oscar Coleffi, Norber Degoas, Diego Rubio Pino, Osvaldo Linares, Víctor Tomaselli, Delia Marvel, Gustavo Gabi, Jose Fernando Nuño, Carlos Iaquinandi, Chongo Ayestarán, los hermanos Víctor y Oscar Pasquaré, Pupe Prieto, los hermanos Elio y Raúl Sieli, Toto del Sero.

Dardo Salazar, Enrique de Haxthausen, Chuti Dobal, Paco Cabeza, Stabach, Chino Albacete,

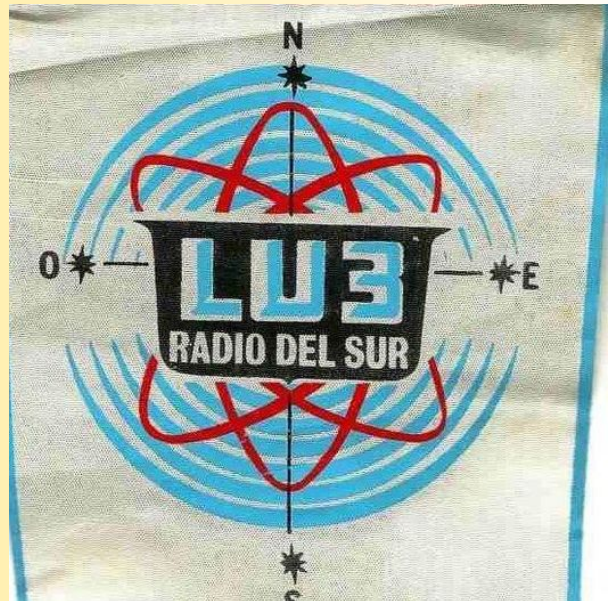



César Ferracioli, Esteban Quaglia, Manolo Belza, Charli Araque, Sergio de Cunto, Lorenzo Natali, Aníbal Nazzaro, Mónica Celave, Alberto Coman, Cesar de Robles, Andres Salazar, Roberto Zanotto, Pepe Paz, Pichin Martinez Falcon, Pipo y Jorge Palacio y muchos más que lamentablemente escapan a mi memoria.

También organizaciones deportivas como Ojo en la Ruta con Osvaldo J. Ochoa y después Miguel Romay junto a Ricardo Vignoni.

Luego llego el ocaso con Mario Gerlini en la administración haciendo magia para poder pagar los sueldos.

Nunca podré olvidar el dolor que me produjo la pérdida de la planta transmisora de Villa Bordeu en un remate judicial, donde supuestamente los "amigos" que compraron para ayudarnos, desaparecieron cuando se hicieron de la propiedad. Ver los estudios alumbrados con una extensión que llegaba desde la escribanía de Hugo Acciari, quien nos facilitó la energía para seguir transmitiendo.

Hasta que en agosto de 1994 un querido compañero, Alberto Mc Dougall, el responsable que la radio se haya mantenido en el aire, logró conformar una cooperativa de trabajo que con enorme esfuerzo llegó hasta nuestros días.

Porque LU3 fue mi casa, también la de mis hijos, evocar todos estos nombres y situaciones vividas que vuelven a mi memoria me produce una gran nostalgia. Pido disculpas por estas desordenadas líneas escritas desde el corazón.

Le agradezco a la vida haber tenido la suerte de formar parte de esa gran familia que fue LU3 Radio del Sur, con enormes profesionales que con presupuestos siempre bajos, pero con envidiable capacidad y amor propio, llevaron en todo momento un mensaje de excelencia priorizando el respeto a los oyentes.



## El proyecto Diana

El proyecto Diana, nombrado en honor a la diosa romana de la Luna, fue un proyecto llevado a cabo en 1946, donde se utilizaba la Luna como reflector para transmitir y recibir señales de radio.

El Pentágono encargó a John Dewitt Jr el determinar si los radares podían penetrar la ionosfera para detectar misiles que pudiera volar por arriba de dicha capa, para lograrlo decidió probar si es posible rebotar ondas de radio en la Luna.

Para esto se utilizó una arreglo de antenas compuesto de 64 antenas dipolo de media onda, ordenados en un arreglo cuadrado de 8x8, que es lo que se puede ver en la imagen.

El 10 de enero de 1946 lograron la primera detección exitosa. Midiendo el tiempo que tardó la señal en viajar, se calculó una distancia promedio de aproximadamente 240,000 millas, es decir 386,000 kilómetros. Recordemos que la distancia promedio entre la Tierra y la Luna es de 384,400 kilómetros.

Actualmente se tienen mediciones más precisas y en promedio la señal tarda 2.56 segundos en el viaje de ida y vuelta, coincidiendo con la distancia promedio entre la Tierra y la Luna.

De este proyecto surgieron tres hechos importantes:

- La práctica de utilizar nombres de dioses para las misiones de la NASA (Mercurio, Apolo, Artemisa, etc.)
- El surgimiento de la técnica de comunicación EME (Earth-Moon-Earth). Aunque los satélites han dejado obsoleta esta forma de comunicarse, todavía existen radioaficionados que la utilizan, especialmente en las bandas de 144 MHz, 440 MHz y 1.2 GHz.
- El uso de esta misma técnica en otros planetas. En 1961 se logró detectar una señal tras rebotar en Venus, en 1962 se logró con Mercurio y en 1963 con Marte





## Noticias Grupo Conecta Radio

Grupo Conecta-Radio, en otra de sus salidas QRP (Junio 24)

Colaborando con el programa (CQ en Frecuencia). En esta ocasión, nos fue muy favorable la Sra. propagación. Nos dió la oportunidad de trabajar las diferentes bandas, (10m, 15m, 17 m y, 20m).

Decidimos trabajar con la antena vertical portable (EzMilitary 2.0), ya que tras verificar el análisis de cómo estaba la propagación, era una buena opción por las aperturas que nos ofrecía en ese momento. De hecho, contactamos con diferentes entidades, EA, IZ, DL, G3, TA,

etc...

Nos sorprendió algunos reportes recibidos, por ejemplo...

varias estaciones de Italia, Alemania, nos daban señales de 57, como nuestros compañeros EA hasta un reporte de 59. ( No siempre fue así, también unos reportes de 33, 35, pero... entendi- ble y satisfecho con los resultados).

Nuestra potencia se limitaba a 6 w, contando con un entorno despejado y un día soleado y a

unos 150 m de altitud del nivel del mar.

Tengo que decir, nos alegró mucho la visita de nuestro compañero Juanma, es su primer contacto insitu con este mundo de la Radioafición, el cuál siempre le ha llamado la atención el mundo de la Radio, y como Hobby.

( Presumimos de que vamos sumando adeptos a nuestra afición, ayudando, apoyando y enseñando de forma desinteresada dando la bienvenida y en Pro de la Radioafición).

No obstante, es simpatizante del Grupo Conecta-Radio como radioescucha, asignándole su indicativo de SWL, (SWLEA8GCR003).

Reciban un cordial y amistoso 73  
Saludos EA8CAZ Carmelo  
Grupo Conecta-Radio



Grupo Radio Amateur's  
**Conecta-Radio**  
Designed by EA8CAZ

**Colaboradores:**

Selvamar Noticias

M&C CONSULTORIA JURIDICA

M&F LEISORACIONES

CC En Frecuencia Tu Podcast de Radioafición

Joyería Montes los Realejos

EL VOLADOR

Josico TODO PARA TU MASCOTA

TAPICERÍA CRUZ SANTA tel. 922 344 904

TORREPUGAS CW

# Selvamar Noticias

NEW

\* La revista del Radioaficionado



## 43ª TROBADA DE RADIOAFICIONATS DE Cerdanya



Web:



3 i 4 d'agost del 2024

De dissabte a les 18h fins diumenge a les 17h  
Estació d'esquí nòrdic de GUILS-FONTANERA

Email:



**Contactes:** EA3AY Eliseo 606 540 614  
EA3EXE Eduard 684 034 678  
EA3GOE Sisco 620 340 601  
Email: ea3rcp@radioaficionats.cat  
Web: https://ea3rcp.radioaficionats.cat

**Compte:** BBVAESMMXXX  
RADIOCLUB DE Cerdanya  
ES30 0182 2815 1602 0185 4110

\* Al fer l'ingrés posar l'Indicatiu al concepte

**Dissabte sopar: 22€**  
Esqueixada o Escudella  
Lluç a la salsa o Pollastre al forn

**Diumenge esmorzar i dinar: 22€**  
Esmorzar variat  
Fideuà o Canelons de carn  
Rodó o Bacallà amb samfaina.

\*Enviar Email amb les opcions triades.  
Data Limit: 29 de juliol

Empreses col·laboradores amb obsequis per la trobada a l'edició del cartell  
Sorteig durant el dinar del diumenge

**Radio mania.net**  
Escultor López Azaustre 10, Local 3  
18006 Granada  
+34 958130873, +34 693827338  
radiomania@radiomania.net  
Web: https://radiomania.net

**TAXI**  
Tranxelo Garcia Dextra  
Mòbil / Whatsapp:  
602411148

**Formages de Montmelius**  
CORTALS BLANCS  
Dessert amb la fruita de la muntanya  
www.fromagerie-de-pyrene.fr

**Fromager Du Cambre D'Aze**  
Les secrets d'Affineurs  
Dépôtation Fromage Charcuterie Vin  
PASCAL HANECHÉ  
+33 (06) 16 23 27 45  
www.fromagerie-de-pyrene.fr  
Boutique 2, Bd Vauban  
66210 Mont-Louis

**astro radio** 25 anys  
roca i roca 69  
08226 Terrassa, Barcelona  
Email: info@astroradio.com  
Tel: 937353456 - 727780727  
727780727

**Moli de Ger**  
Productes Làctics  
Pere Pujol Claveria  
La Verineda 2007 SL  
C/Mol de Ger s/núm.  
17533 Cal Gençat  
Tel: Fax: 972 862258  
Mòbil: 620863099  
pere.pujol@molideger.com  
www.molideger.com

**Formages de Vall de Meranges**  
Reserva de TOFONA NEGRA  
Elaboració: Albert Ferrer i Ferrer  
Data d'habilitació:  
Controlat públicament des del 1992

**BAR RESTAURANT**  
POLIESPORTEU PUIGCERDA

**locuradigital**  
www.locuradigital.com  
Pol. Ind. El Congost / Avda. Sant Julià, 154 Nave 2  
08403 GRANOLLERS (Barcelona) SPAIN  
Tel. (+34) 93 861 63 72  
Email: info@locuradigital.com

**36 cabres**

**Selvamar Noticias**

**AVINGUDA**  
BAR - RESTAURANT  
Avinguda Catalunya, 26  
17528 Puigcerdà - GIRONA ☎ +34 872 216 785

**ELECTRONICABARCELÓ**  
www.electronicabarcelo.com  
AV Codonyol, 18 baixos - SANT CARLES DE LA RAPITA  
43540 (TARRAGONA) - SPAIN  
Tel.: +34 977 741362 - E-mail: info@eabarcelo.com  
www.electronicabarcelo.com

**Masella dia & nit**

**Ràstic Cerdanya**  
Punt de Vistes  
Totes les dimensions  
Mareia de Puigcerdà  
El Alpin 3, 4 Puigcerdà  
Tel: +34 974 33 61  
www.rasticcerdanya.com

**ZIG ZAG IMPORT-EXPORT S.L.U.**  
Yaesu - Kenwood - Samsung - Alpine  
Apple - Pioneer - Sony  
GPS: Garmin - TomTom - Mappy - Mio  
Sistemes digital de comunicació: D-Star - DMR - C4FM  
V. d'Encamp, Nº 9 - Edif. Griffon 1, Local  
00000 Pas de la Casa - Principat d'Andorra  
V. 0370, 8000 - Tel. +34 978 900000 and  
Zig Zag Equipament electrònic

**AJUNTAMENT DE GUILS DE CERDANYA**  
**Ajuntament de Puigcerdà**

**Turisme Rural Cal Mateu**  
Plaça Major, 1  
Urtx (Fontanals de Cerdanya)  
17538 Girona  
972890495 / 620889837  
calmateu@yahoo.es  
www.calmateu.net

**OndaMania**  
Electrònica i Telecomunicacions  
WhatsApp  
688 653 137

**TOT RÀDIO**  
Tel 93 874 47 64 | info@tot-radio.com  
WhatsApp

## EG1NSN – Nuestra Señora de las Nieves

### ACTIVACIÓN ESPECIAL DE RADIO EN FRECUENCIAS DE AFICIONADO

Antes de nada, debe tener en cuenta que **esto no son unas bases o reglas**, porque este evento no es un Concurso, sino “sólo” un grupo de amigos intentando contactar con otros amigos (recuerda, Grupo de Amigos, todos nosotros, activadores o cualquier otro al otro de las ondas). Esto es simplemente información para que puedas participar amistosamente si estás interesado. Sabemos que todos los amigos interesados en este evento realmente saben cómo participar correctamente: estamos seguros de que todos vosotros también vais a hacer lo posible para poder disfrutar al máximo de esta experiencia.



#### 1 - FECHAS

Primer fin de semana de agosto

**Sábado** (3 de agosto)

**Domingo** (4 de agosto)

**Lunes** (5 de agosto): Día de Nuestra Señora de Las Nieves)

#### 2 - ÁMBITO

##### 1.1 Internacional

**POTA** (“Parks On The Air”, Parque En El Aire) **ES-1170**: Parque Natural “Macizo Central Galaico”, Red Natura 2000 / Disponible desde Ubicaciones 1 y

**SOTA** (“Summits On The Air”, Cumbres En El Aire) **EA1/OU-003**: 8 puntos, 1.780 msnm

##### Nacional

**DVGE** (Diploma Vértices Geodésicos de España): vértice nº 22765, Ref. **VGOU-064**. Disponible sólo desde Ubicación 1.

**DME** (Diploma Municipios de España: municipio Ref. **32044**. Disponible desde Ubicaciones 1 y 2

Mas info. : <https://www.qrz.com/db/EG1NSN>

**EA1FOX**

Event Manager

## Baterías para radioaficionados (parte 2)

### Características de las Baterías de Níquel-Cadmio (NiCd)

- **Tensión Nominal:** 1.2V por celda.
- **Capacidad:** Menor capacidad en comparación con baterías de NiMH y Li-ion.

**Ciclo de Vida:** Aproximadamente 500 ciclos de carga y descarga.

### Pros de las Baterías de Níquel-Cadmio para Radioaficionados

1. **Durabilidad:** Son robustas y tienen una larga vida útil en términos de ciclos de carga y descarga.
2. **Tolerancia a Descargas Profundas:** Pueden soportar descargas profundas sin dañarse significativamente.
3. **Rendimiento en Temperaturas Extremas:** Funcionan bien en un amplio rango de temperaturas, tanto bajas como altas.

**Costo:** Son generalmente más económicas que otras baterías recargables, como las de Li-ion.

### Contras de las Baterías de Níquel-Cadmio para Radioaficionados

1. **Efecto Memoria:** Sufren de efecto memoria, lo que puede reducir su capacidad efectiva si no se descargan completamente antes de recargarse.
2. **Peso:** Son más pesadas que las baterías de NiMH y Li-ion para la misma capacidad.
3. **Capacidad:** Tienen una menor capacidad de almacenamiento de energía comparado con baterías más modernas.
4. **Impacto Ambiental:** El cadmio es altamente tóxico y requiere un manejo especial para su disposición y reciclaje.

**Auto Descarga:** Tienen una tasa de auto descarga relativamente alta, lo que significa que pierden carga cuando no están en uso.

Las baterías de níquel-cadmio pueden ser una opción viable para radioaficionados en situaciones donde la robustez y la tolerancia a descargas profundas son más importantes que el peso y la capacidad de energía. Sin embargo, debido a su efecto memoria y su impacto ambiental, su uso se ha visto reducido en favor de tecnologías más modernas como NiMH y Li-ion.

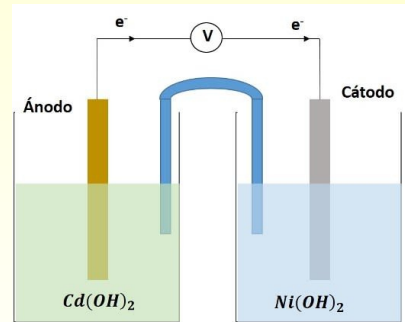

### Características de las Baterías de Níquel-Metal Hidruro (NiMH)

- **Tensión Nominal:** 1.2V a 1.4V por celda.
- **Capacidad:** Mayor capacidad que las baterías de NiCd.
- **Ciclo de Vida:** Soportan unas 500 recargas a lo largo de su vida útil.

**Auto Descarga:** Pierden entre 1% y 4% de carga diaria, requiriendo una carga de mantenimiento.

### Pros de las Baterías de Níquel-Metal Hidruro para Radioaficionados

1. **Mayor Capacidad:** Ofrecen más capacidad que las baterías de NiCd, permitiendo un uso más prolongado entre recargas.
2. **Sin Efecto Memoria:** No sufren de efecto memoria, lo que significa que no es necesario descargarlas completamente antes de recargarlas.
3. **Disponibilidad:** Son comunes y fáciles de encontrar, especialmente en el mercado de radio

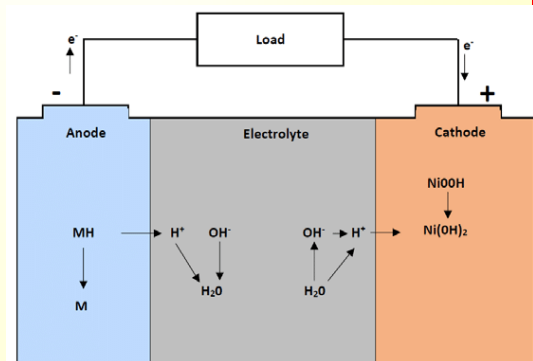

control y drones.

4. **Menor Contaminación:** Más ecológicas en su reciclaje comparado con las de plomo y NiCd.  
**Peso y Tamaño:** Más ligeras que las baterías de plomo y disponibles en tamaños parecidos a las pilas estándar.

### Contras de las Baterías de Níquel-Metal Hidruro para Radioaficionados

1. **Bajo Voltaje:** Cada celda proporciona solo 1.2 a 1.4 voltios, requiriendo más celdas para alcanzar voltajes necesarios (como 12 voltios).
2. **Tiempo de Carga:** Lento, similar a las baterías de plomo, con una recomendación de carga a un décimo de su capacidad total.
3. **Auto Descarga:** Pierden entre 1% y 4% de carga diaria, lo que significa que necesitan una carga de mantenimiento si no se usan regularmente.
4. **Cuidado en la Carga:** Necesitan ser cargadas lentamente para evitar el sobrecalentamiento y prolongar su vida útil.

**Costo:** Aunque son más baratas que las baterías de litio, pueden ser más costosas que las NiCd. Las baterías de NiMH son una opción adecuada para los radioaficionados que buscan un equilibrio entre capacidad, peso y costo. Son especialmente útiles en aplicaciones portátiles debido a su disponibilidad en tamaños estándar y su mayor capacidad en comparación con las baterías de NiCd. Sin embargo, su tasa de auto descarga y el tiempo de carga más prolongado son factores a considerar al planificar su uso.



CQ en Frecuencia

Por Xavi EA1IVB

## LA UNICA REVISTA EDITADA EN ESPAÑA SOBRE RADIOAFICION

Esta es la leyenda que se puede ver al pie de una de las imágenes del "Slide" de la página web de URE.

Desde hace un tiempo estamos intentando que se modifique, como muestra de respeto de nuestra modesta publicación.

Si bien no somos competencia, estamos destinados al mismo colectivo y cumplimos con las normas legales que rigen las publicaciones escritas, bien sean en papel o en digital.

Contamos con un numero de Deposito Legal: **ISSN: 2696-9203.**

**Así mismo las publicaciones en soporte digital, no deben llevar número de depósito legal, tal y como indica la legislación vigente: Real Decreto 635/2015, de 10 de julio, por el que se regula el depósito legal de las publicaciones online.**

**Pero todas las publicaciones de Selvamar Noticias están depositadas en el repositorio CO-FRE (Conservemos para el Futuro Recursos Electrónicos), que es un repositorio seguro de la Biblioteca de Cataluña para conservar los documentos digitales que forman parte del patrimonio bibliográfico nacional.**

Por lo que consideramos que esa leyenda es un desprecio hacia una publicación que ya cuenta con más de 4 años, o lo que es lo mismo, más de 48 publicaciones con cerca de 2500 páginas de artículos sobre la radioafición.

EA3IAZ Manel Carrasco Serra  
EA3IEW Joan Josep Martínez



# Selvamar Noticias

NEW

\* La revista del Radioaficionado



## QUÉ ES LA RADIOAFICIÓN

Grupo Radio Amateur's  
**Conec-a-Radio**  
La Radio Tenerife  
Designed by EABCAZ

7 de Septiembre 2024

SE REALIZARA UNA PRESENTACION AL INICIO DE LA JORNADA DE PUERTAS ABIERTAS

TEMA:

### QUÉ ES LA RADIOAFICIÓN

A SU TÉRMINO, SE REALIZARA UNA DEMOSTRACION DE LA FORMA DE HACER RADIO EN SUS DIFERENTES MODOS HF, VHF-UHF, DMR

Asociación de vecinos  
Gordejuela  
San Agustín - Los Realejos  
Horario de 10:30 h a 13:30h

Colaboran



# LoRa FOR DUMMIES



## PARTE 2

### Instalación y Configuración de los Firmwares

#### Tracker o Rastreador

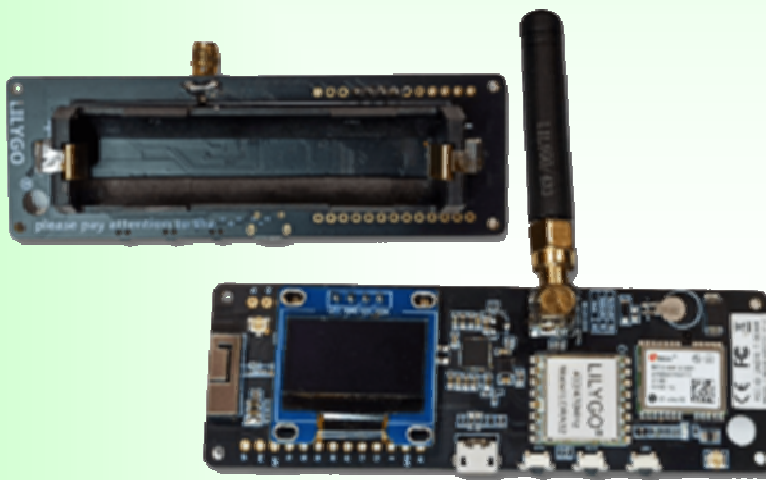

Existen firmwares de diferentes desarrolladores que se pueden utilizar para configurar el módulo LoRa como Tracker o rastreador y utilizan el mismo sistema de carga, pero vamos a centrarnos a utilizar el de [Ricardo – CA2RXU](#)

De momento para instalar este firmware es necesario hacerlo con el [Visual Studio Code](#) pero Ricardo ha dicho que mas adelante intentará que la carga de este firmware sea igual que la

del iGate mediante WEB haciendo muy fácil la carga de este.

#### Primeros pasos

Consejo, antes de hacer nada ponerle la antena a la placa si no esta puesta, ya que se le pueden quemar las etapas de salida muy fácilmente por falta de carga (antena) y luego se queda sorda.

Lo primero que haremos es ir al GitHub de [Ricardo – CA2RXU](#) y descargarnos el firmware, para ello pulsamos sobre Code N° 1 donde se abre un desplegable y abajo pulsamos en Download ZIP N° 2, se descargará un fichero comprimido donde se encuentran todos los ficheros necesarios, el cual lo descomprimos en un lugar que sepamos donde esta, en mi caso la voy a poner en el directorio raíz C:\LoRa\_APRS\_Tracker

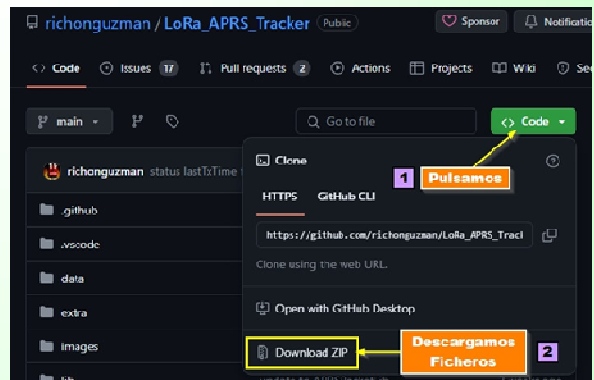

Seguidamente para instalar el firmware en nuestra placa LoRa necesitamos utilizar el programa [Visual Studio Code](#), el cual se utiliza para programar, entre otras cosas.

Si no lo tenemos instalado, procedemos a su descarga e instalación desde su página [WEB](#)

Abrimos el [Visual Studio Code](#) y antes de hacer

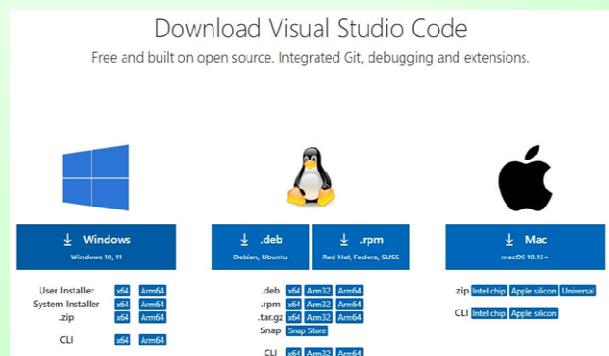

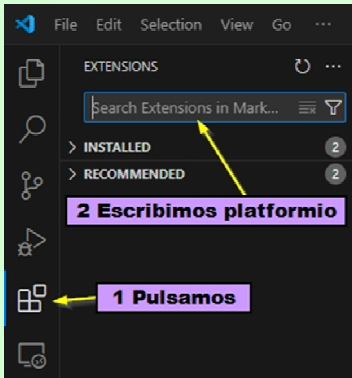

nada hay que añadirle la extensión PlatformIO IDE  
 En la parte izquierda del programa hay varios iconos pues pulsamos sobre el que se muestra en la imagen N° 1 que corresponde al de las extensiones y nada mas pulsar se abrirá una casilla para buscar la extensión que necesitamos donde escribiremos platformio

Seguidamente aparece la extensión PlatformIO IDE donde presionaremos sobre el

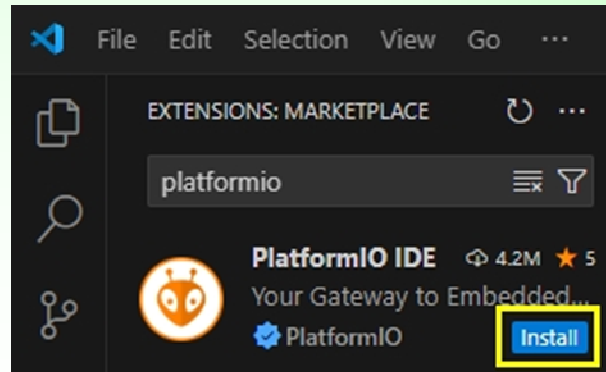

botón Install para instalarla.

Una vez que termine en el menú de la izquierda habrá un nuevo icono con la hormiga de PlatformIO IDE

Para conectar la placa LoRa al ordenador es necesario un CABLE MICRO USB QUE PUEDA ENVIAR DATOS

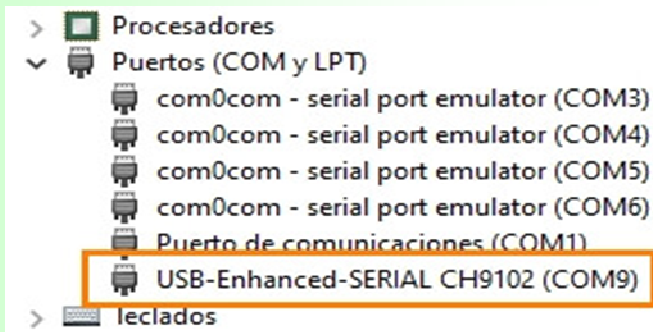

(ojo con eso que hay cables que solo sirven para cargar dispositivos)

y una vez que la conectes este asignará un puerto COM, el cual tendrás que averiguar en el Panel de Control en Administrador de Dispositivos, una manera rápida de acceder es pulsando las teclas Windows + R y en la ventana que sale escribir devmgmt.msc y aceptar.

Importante!! el ordenador debe tener acceso a internet para que se instale el driver co-

recto, o de lo contrario no lo hará e instalará uno genérico el cual no funcionará correctamente. En este caso nos ha asignado el COM9

## Instalación Firmware

En el [Visual Studio Code](#) pulsamos sobre el icono de la hormiga N° 1 que corresponde a la extensión de PlatformIO, expandimos (si no lo está) el grupo QUICK ACCESS y pulsamos en Open N° 2, en la ventana que se nos abre a la derecha pulsamos en Home N° 3, y le damos a Import Arduino Project N° 4

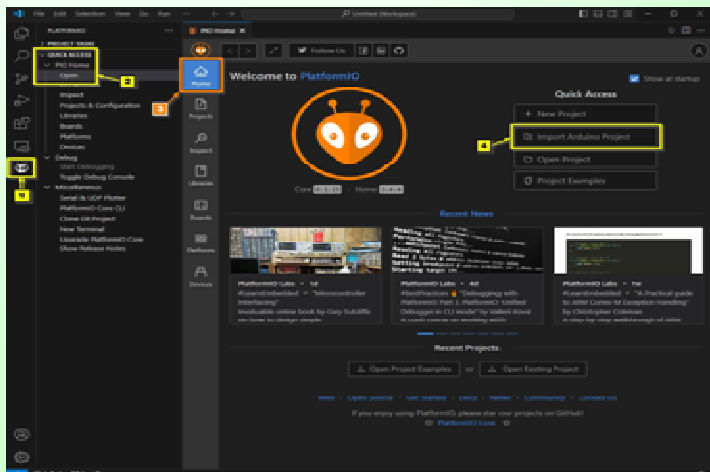



En la ventana que se nos abre buscamos nuestra placa LoRa, cont-b como se ve en la imagen sobra, seleccionamos TTGO T-Beam ya que más adelante seleccionaremos la placa correcta que tengamos.

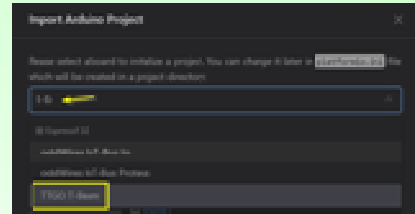

Ahora toca decirle donde se encuentra la carpeta que contiene los

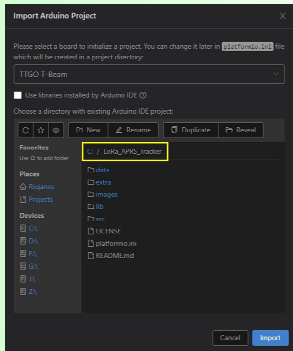

ficheros, se nos abre una especie de explorador de archivos y buscamos la carpeta del fichero zip que descomprimimos, (como ya se comento en nuestro caso como se puede ver esta ubicada en el directorio raíz C:\LoRa\_APRS\_Tracker) la seleccionamos y pulsamos en Import

Seguidamente se pone a actualizar la configuración y nos sale una ventana con un mensaje que dice si Confiamos en los autores de los archivos de esta carpeta? a lo que pulsamos en Yes

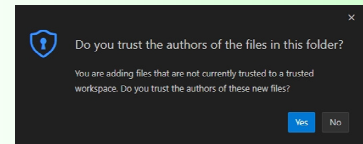

Seguidamente el programa se pondrá a configurar el proyecto con todo lo necesario, y el progreso se puede ver abajo en la parte derecha.

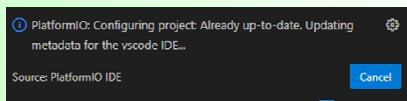

### Configuración

Cuando termine el proceso nos aparecerá EXPLORER y si no lo hace, pulsamos sobre el primer icono del panel de la izquierda.

Justo debajo de EXPLORER aparece el proyecto que hemos importado y como se ve en la imagen se llama LORA\_APRS\_TRACKER, lo expandimos si no lo está, y vamos al directorio data el cual también expandimos y pulsamos sobre {} tracker\_config.json

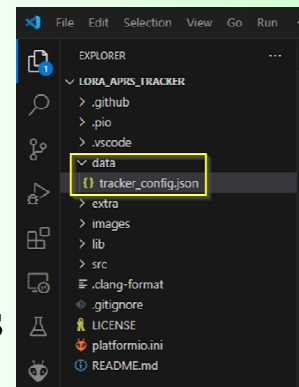

Al pulsar se nos abre una ventana a la derecha que corresponde a la configuración del firmware y todos los datos para que funcione el APRS del Tracker, antes de compilarlo y subirlo a la placa Tracker.

**IMPORTANTE!!** Aquí mucho cuidado con lo que se modifica cualquier cosa que se modifique puede hacer que no funcione, y si lo haces es bajo tu responsabilidad.

Para empezar lo más sencillo y básico y así es como lo tenemos, es modificar donde pone NOCALL poner nuestro INDICATIVO, el cual aparece tres veces y el SSID de APRS que es el número que aparece a la derecha de nuestro indicativo el cual puedes ver su significado en la siguiente [WEB](#), por lo que pondremos si vamos andando -7, en coche -9, y en bicicleta -8  
**NO TRATES DE INNOVAR, SI NO SABES NO TOQUES, MODIFICA SOLO NOCALL-7  
 POR TU INDICATIVO Y LOS NÚMEROS MENCIONADOS**

EA2RCF Radioclub Foronda  
APRS DIRECT  
APRS MAP  
APRS FI  
**CONTINUARA...**



## Aventuras de radio – MI AMIGO

Arturo, estaba una tarde de verano, tranquilamente en su cuarto de radio, con su ordenador y escuchando en frecuencia (haciendo orejitas). De golpe escucho la llamada de su amigo de alma. Cq, Cq, Cq, 40 mts. Llama EAxXXX. Era Sergio, amigo de la infancia y radioaficionado como él, que juntos se formaron y obtuvieron su licencia casi al mismo tiempo.

Hacia más de 30 años que compartían sus vidas y la afición, como no. Habían estado juntos en infinidad de ferias, actos, activaciones, eventos, concursos y demás. Pero ahora por circunstancias de la vida habían estado unos meses sin saber el uno del otro.

Rápidamente Arturo se dispuso a contestar a la llamada de su amigo, y Sergio lo reconoció de inmediato, y entablaron una agradable charla. La propagación no era demasiado buena, y en algún momento Arturo no podía escuchar a Sergio.

No obstante, la conversación fue de lo más agradable, recordaron los viejos tiempos y todas las aventuras vividas a lo largo de sus vidas. Que si una feria por aquí, que si un evento por allí, que si una activación por el otro lado, incluso las comidas de clubs a las que habían asistido. Sergio le pidió unos controles de modulación para saber cómo estaba saliendo de potencia y de radio, a lo que Arturo le respondió que 5/9, cuando no lo perdía por la falta de propagación.

Arturo le pregunto porque había estado tanto tiempo sin salir por radio, Sergio le respondió que había estado pachucho de salud, pero que ahora ya no le dolía ni sentía nada.

Arturo le explico cómo estaba su vida en ese momento, que seguía trabajando y dedicaba bastante tiempo a su familia, por lo que le quedaba poco tiempo para dedicar a la Radioafición, aunque el



# Selvamar Noticias

NEW

\* La revista del Radioaficionado

poco rato que tenía, miraba de encender la Radio, o hacer digitales o cualquier otra cosa relacionada con la afición.

También le comento que había perdido bastante el contacto con los demás colegas de la radio y el Club, y que muy de vez en cuando se dejaba caer por el Radio club para asistir a alguna reunión anual de socios.

En ese mismo momento, dejo de escuchar a Sergio, y de repente empezó a escuchar una portadora muy ruidosa y molesta, que le aturdía bastante.

De repente se dio cuenta que era su despertador que sonaba para ir a trabajar y que estaba dormido,



pero soñando que hablaba con su amigo Sergio, fallecido hacía tres meses.

No pudo contener las lagrimas al recordar a su amigo, y al pensar que había estado hablando con él por radio, aunque fuera en sus sueños....., o no.

Desde aquel día, no para de buscar en el dial, a ver si tiene suerte y puede volver a escuchar a su amigo, y contarle todo lo que sentía por él, y no le pudo decir en su momento.

Pero todo fue un sueño, aunque a él le pareció totalmente

verdadero. Desde aquel día ha vuelto a contactar mucho más a menudo con sus compañeros del RadioClub, también ha vuelto a asistir a los eventos que van surgiendo y junto a esos compañeros siguen recordando a Sergio, con cariño.

**Moraleja: A veces nada es lo que parece, o quizás si.....**

**Autor: Juan Jose Martinez (EA3IEW)  
Ilustraciones: Josep M. Hontangas (EA3FJX)**



## Informe de la Asociación Española de Radioescucha del mes de agosto

Estimados seguidores de Selvamar Noticias, sean bienvenidos al informe mensual de la AER con noticias del mundo del diexismo.

Antes de las noticias, les recordaremos que las frecuencias que citemos son kilohercios mientras que las horas son UTC, es decir, están referidas al Tiempo Universal Coordinado.

Comenzamos con LA VOZ DE AMERICA que, según algunas fuentes, planea cerrar algunas plantas como la de la Isla de Santo Tomé y Príncipe, así como las situadas en las Islas Marianas, si bien no hay ningún anuncio oficial. El posible cierre de estos sitios era predecible dada la crisis presupuestaria que sufre la entidad y la necesidad de encontrar fondos para apoyar la reubicación de la agencia y la VOA. También es muy posible que la agencia plantee esto ante el Congreso como parte de un llamamiento general para obtener más apoyo financiero.

En España, el Consejo de Administración de RTVE, la radiotelevisión pública española, ha aprobado por unanimidad la compra, instalación y puesta en marcha de un nuevo transmisor de onda corta para RADIO EXTERIOR DE ESPAÑA. Se proyectan un total de cinco nuevos transmisores ya que los actuales no garantizan la continuidad de sus transmisiones, pues han rebasado ampliamente su vida útil.

Desde Madagascar, WORLD CHRISTIAN BROADCASTING, que en español se identifica como LA VOZ ALEGRE, transmite dos programas en español dirigidos hacia América del sur de 02:00 a 03:00 horas y de 03:00 a 04:00 horas en 6.180. Los informes se deben enviar al correo: [info@worldchristian.org](mailto:info@worldchristian.org)

Desde Sri Lanka. La SLBC emite hacia el suroeste de Asia en hindi de 02:00 a 02:30 horas en 11.905; y los lunes y sábados de 16:30 a 18:30 horas en 11.750 en sinhala y tamil con 125 kilovatios. Los informes de recepción correctos (a los que se puede adjuntar un archivo corto de audio) son confirmados con QSL electrónica en el correo: [victor.goonetilleke@gmail.com](mailto:victor.goonetilleke@gmail.com)

Por último, la emisora internacional austriaca OESTERREICHISCHER RUNDFUNK 1 emite en alemán de lunes a viernes de 05:00 a 06:20 en 6.155 hacia el oeste de Europa; y hacia el este de Europa los sábados y domingos de 05:00 a 06:10 horas, desde Moosbrunn con 100 kilovatios. Los informes de recepción pueden enviarse al siguiente correo: [roi@orf.at](mailto:roi@orf.at)

Antes de despedirnos, recordamos que pueden oír y leer este informe en [radio.aer.org.es](http://radio.aer.org.es) y que todos sus programas diexistas favoritos los pueden escuchar en la web [programasdx.com](http://programasdx.com), donde hay un total de 10 programas disponibles; por otro lado, pueden contactar con nosotros en el correo [contacto@aer.org.es](mailto:contacto@aer.org.es), en nuestra web [aer.org.es](http://aer.org.es) o en nuestro perfil en Facebook.

**¡Hasta la próxima, muchos 73s y buenos DX!**



## ¿RADIOTELEGRAFÍA EN 2024?

Soy aprendiz de radiotelegrafía. De acuerdo que puede parecer un poco friki, incluso para los radioaficionados a los que ya de por sí llaman frikis, pero yo tengo muy claro el momento exacto en el que empezó mi fascinación por la telegrafía, y me gustaría explicarte por qué me gusta tanto.

Soy radioaficionado desde 2022, aunque haya pasado, como muchos, por la Banda Ciudadana y haya estado media vida de radio-escucha. Desde el primer momento me interesé por la radiotelegrafía, o por el "morse", como equivocadamente le llamaba cuando empecé. Tuve la suerte de tener muy cerca de casa la sede del radio club *Quijotes Internacionales*, donde siempre han preparado a los aspirantes con clases personalizadas de telegrafía cuando era requisito para obtener la licencia. Curiosamente ahora que ya no es obligatorio, casi cada día conectan el oscilador y las llaves y reparten papel y bolígrafo, y el maestro Emilio comienza a picar. Me subí al carro inmediatamente, claro.

Paralelamente estudié mediante varios de los recursos que hay en Internet, como morsecw.com y lewo.net y otros. Y por supuesto con varios programas en el teléfono móvil. Durante unos meses fue una obsesión, lo reconozco. Pero a cambio ahora ya empiezo a disfrutar con cada contacto, y voy aumentando mi velocidad poco a poco.

Y tengo que reconocer también el mérito del grupo los *tortugas* que con su concurso semanal de telegrafía para nóveles, y su tremenda paciencia, consiguen que te tires a la piscina por muy mal que sepas nadar. Es una de las cosas que más impone, tu primer contacto, pero todos tenemos que pasar por eso.

Tengo varias razones de peso para elegir este modo de comunicación. Algunas son completamente subjetivas y otras son un hecho, una consecuencia de las leyes físicas. Quizás la primera para mí sea el hecho de que no domino mucho el inglés. Bueno, no lo domino casi nada. En fonía se pueden hacer contactos cortos tipo 59 y 73, ya me entiendes. En telegrafía también se da el caso, pero igualmente es muy habitual contactos más largos en los que se intercambian los datos de los equipos e instalaciones y hasta se dan detalles del tiempo atmosférico. La comunicación

está muy protocolizada, existiendo plantillas de ejemplo en varios lugares de Internet. Quiero decir que lo que se dice y el orden en que se dice es siempre el mismo. Sólo en las despedidas encuentras muchas variaciones como era de esperar. Además se utilizan muchas abreviaturas y algunos códigos Q. Si oyes a tu interlocutor casi seguro que te entiendes con él.

Otra de las razones más importantes en favor de la telegrafía es que casi no haces ruido. Lo cual te permite dedicarte a tu afición incluso durante la noche, con cascos por supuesto, sin que el resto de tu familia tenga que sufrir mientras tú disfrutas. Si eres el afor-



tunado que tiene un cuarto de radio insonorizado o aislado del resto de la vivienda y de los vecinos, pues me alegro por ti. Pero en ciudad, amigo, las cosas son muy diferentes.

Sin duda habrás escuchado alguna vez que la telegrafía llega más lejos que la fonía. No es cierto. Pero sí es verdad que es posible entender una señal de telegrafía, al nivel del ruido de fondo, donde la voz sólo es un susurro intermitente completamente imposible de entender. Y una vez más, en ciudad, esta es una característica muy importante. A pesar de los filtros digitales que incorporan los equipos modernos y de los controles que podemos usar con las señales recibidas, el ruido es infernal. Si escuchas una señal bajita y aguantas el ruido un poco, todavía es posible hacer un contacto si el otro colega tiene mejores condiciones.

Mis antenas son la última razón que te voy a dar. Por motivos que no vienen al caso, todavía no tengo antenas arriba, en el terrado comunitario. Pero tengo la inmensa suerte de disponer de una terraza interior e inferior a la que puedo bajar para instalar algunos tipos de antenas. He probado varias y ahora tengo una G5RV corta y con las puntas un poco dobladas para que me quepa como sea, aguantada con una caña de pescar en una especie de V invertida. Me funciona desde 60m a 10m, y también en 6m. En 80m no va. Lamentablemente está rodeada de edificios. Así que no me queda más remedio que confiar en que doña propagación me permita hacer contactos reflejando mis señales en la ionosfera. Una vez más la telegrafía me ha permitido hacer contactos imposibles, con señales minúsculas y un ruido que creo que sólo yo estoy dispuesto a aguantar.

Bueno, tengo una razón más. Es divertido. Es como un juego. Es casi igual de adictivo que el *Candy Crush*.

Ahora que empiezo a disfrutar mucho con cada contacto, que me noto más suelto, me doy cuenta de que el esfuerzo vale la pena. Porque no te negaré que la telegrafía es más difícil que instalar un programa en el ordenador y enchufarle la radio y hacer un par de clics para ver como tu ordenador habla con otro ordenador. Sin ánimo de entrar en polémica, la satisfacción de hacer un contacto en telegrafía sólo se puede comparar con otros placeres de la vida. Ahora empiezo a tener más velocidad y puedo llamar a colegas que antes no entendía porque iban demasiado rápido para mí. Todavía me queda mucho, mucho, camino que recorrer, sigo siendo novato.

Lo que es innegable es que desde que dejó de ser obligatoria para la obtención de la licencia de radioaficionados, se ha producido un pequeño boom de la telegrafía en el mundo de la radioafición. Quizás tenga que ver también el aumento del ruido en las ciudades. Esto explicaría igualmente el auge de los nuevos sistemas digitales que algunos vaticinan como el futuro de la radioafición. Con una mano en el corazón y la otra en la llave espero que se equivoquen.



Por cierto, dije al principio que tenía muy claro cuando empezó mi interés en la telegrafía. Te lo explico. Fue viendo una película del oeste americano, en la que no recuerdo quien le pedía al jefe de estación que enviara un telegrama urgente a la siguiente estación del tren. Vi como aquél hombre se sentaba delante de una palanquita que empezaba a subir y bajar, y también a emitir unos pitidos. La siguiente escena ocurría en la oficina de la otra estación, en la que otro hombre, con unos cascos en las orejas, escuchaba aquellos pitidos y los convertía en letras que iba escribiendo en un cuaderno.

Quedé completamente fascinado por aquella cosa que llamaban “telégrafo”. Y con menos de 10 años investigué un poco en las enciclopedias que tenía a mi alcance, ya que no existía Internet, hasta que conseguí hacer mi propio telégrafo. Con unas pilas, unas bombillas, unos cables y unas maderitas construí “algo” que servía para transmitir mis ideas a la habitación de al lado (no conseguí mucho cable). La lástima es que mi hermano menor, igual que pasa con la mayoría de los radioaficionados de hoy en día, no tenía ni la paciencia ni el interés para una actividad que exige un poco de entrenamiento diario, y mi primer telégrafo sólo estuvo activo durante unos 3 minutos. A pesar de todo la semilla quedó plantada, y aquí estoy casi 50 años después, aprendiendo telegrafía. ¿Te apuntas?

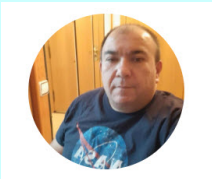

EA3IPB  
José Manuel Peña



## ¿Te desplazas por carretera?

Pues usa en tu vehículo una radio de CB

Es un complemento valioso de tu navegador a bordo.  
Tus viajes serán más amenos, muy divertidos, repletos de animación y buena compañía.

Una radio de Banda Ciudadana es capaz de ofrecerte información cercana, fiable y en tiempo real sobre...

- ▶ estado de las carreteras.
- ▶ estaciones de servicio muy ventajosas.
- ▶ rutas alternativas y zonas de descanso poco conocidas.
- ▶ duración exacta de los trayectos según tus planes.
- ▶ incidencias en la circulación, con pelos y señales.
- ▶ mejores sitios, o no, para comer y hospedarse.
- ▶ ubicación de paisajes, lugares y rincones exclusivos.
- ▶ muchísimo más que irás descubriendo sobre la marcha.



Este servicio es totalmente **¡GRATIS!**

Legal y sin licencia  
Sin altas  
Sin abonos  
Sin cuotas

Además, posibilita lanzar una llamada de **auxilio** o **asistencia** en carretera en zonas donde las redes de telefonía móvil no tienen cobertura o se han caído.

**No te molestes en memorizar o preocuparte por llevar encima un pesado listado de canales locales o frecuencias usadas en los sitios o poblaciones por donde pases o pares:**

- ▶ Haz un barrido de canales. Si no encuentras con quien empezar a charlar, permanece a la escucha en el **canal 9**.
- ▶ Espera una llamada o llama tú primero en el **canal 9**.
- ▶ No alargues la charla en el **canal 9**, cambiad de canal y seguid en otro libre, por ejemplo, el canal 19.
- ▶ En cuanto terminéis la conversación, volved al **canal 9**.

Más info: [www.cb27.com/primerospasos/canal9](http://www.cb27.com/primerospasos/canal9)

RADIO CB 27 MHz



Sé responsable y conduce con seguridad usando dispositivos de manos libres

## SEGURIDAD POR RADIO EN LA MONTAÑA

PMR446

# CANAL 7-7

(446,08125 MHz / Tono 85,4)

## BEATRIZ MARÍA SCARAMELLI ROSA PATA PY2BIA

Alcanzó la máxima categoría dentro de la radioafición de Brasil antes de los 15 años. Participa tanto en fonía como en CW en concursos internacionales.

Beatriz María Scaramelli Rosa Pata PY2BIA (foto 1) de 15 años de edad, que vive en Campinas, en el estado de Sao Paulo en Brasil, es radioaficionada desde desde los 11 años, cuando siguiendo la misma pasión de su papá Rafael Valerio Pata PY2PI y de su mamá Bárbara Karine Scaramelli Rosa Pata PY2QL (los tres en la foto 2 en los comienzos de Beatriz), ingresó al mundo de la radio aprobando el examen de la clase "C" recibiendo la licencia PU2PRM.



La joven brasileña que también es scout del Grupo Cruz Azul Campinas - 92 de Sao Paulo, se siente apasionada por los contest tanto nacionales como internacionales. El primero del que tomó parte fue el CQWW cuando tenía 12 años. Lo hace tanto en fonía, como en CW integrando el equipo de operadores del CWSP, Grupo Sao Paulo CW.

Para orgullo de sus padres y la comunidad scout, a poco de tener licencia consiguió el primer lugar en la 62° edición del Concurso CVA DX (Concurso Verde e Amarelo 2021), promovido por el Ejército de Brasil, el más tradicional de la radioafición de ese país. Se impuso en las dos modalidades (SSB y CW) en su categoría.

Con 13 años fue promovida a la clase "B" con la licencia PY2BIA y su vertiginoso ascenso se vio coronado el 13 de noviembre de 2023 cuando aprobó el examen a la clase "A".

Beatriz, con tan corta como exitosa trayectoria, es uno de los pocos casos dentro de LABRE en alcanzar como adolescente la máxima categoría de la radioafición de Brasil. El hecho cobra mas relevancia por sus dotes como destacada operadora tanto en fonía como en CW.

**Por Carlos Almirón LU7DSY**



## Primer Encuentro del QSO Atlántico:

### Cena de Homenaje a Eduardo Erlemann (PY2RN) en el Restaurante Don Leitão

El 5 de julio de 2024, tuvo lugar el primer encuentro oficial del QSO Atlántico, un evento memorable que reunió a radioaficionados y sus familias para homenajear a Eduardo Erlemann (PY2RN) durante una cena especial en el restaurante Don Leitão, en Pina Manique, Lisboa. La noche estuvo marcada por momentos de camaradería, celebración y música, con la presencia de amigos y familiares que se unieron para reconocer las significativas contribuciones de Eduardo al grupo QSO Atlántico.

### Organización del Evento

El evento fue organizado por el dedicado grupo de Europa del QSO Atlántico, compuesto por Rui Penaguião (CT1ZX), Pedro Batista (CT2GVH) y João Martins (CT1WV). La organización del evento fue meticulosa, garantizando que cada detalle reflejara la importancia de la ocasión. La sala de la cena estaba decorada con las banderas de Portugal y Brasil, simbolizando la unión entre los países y el espíritu internacional del grupo. El logotipo del QSO Atlántico también estaba bien visible, reforzando el orgullo y la identidad del grupo.

### Participantes Presentes

La cena contó con la presencia de:

- Sheila - XYL de PY2RN
- Helen - Hija de PY2RN
- Carla Penaguião - XYL de CT1ZX
- Bruna - Nieta de CT1ZX
- Délia - XYL de CT1WV
- CT7BLI (Luis California)
- CT1COM (Luis de Sousa)
- CT1EBM (Miguel Frois)
- CT1CVT (Canena)



- Marília - XYL de CT1CVT
- CT1CHX (Eduardo)
- CS7AZT (Teófilo)
- CT1DRY (Paulino)
- CT1EEX (Toni)
- XYL de CT1EEX
- CT1ETV (Ramiro)
- CT2GQI (Gonçalo)
- CT1EJC (Acácio)

- CT1ETG (Castanheira)
- Ivone - XYL de CT1ETG
- CT1ETL (Miguel Andrade)
- CT2JBD (Jaime)
- CT1ERV (João)
- XYL de CT1ERV
- CT1DXA (Gilberto)



## Homenajes y Sorpresas

La noche fue especialmente destacada por la presencia sorpresa de Roque (PU2RQV), gran amigo de Eduardo, que estaba de paso por Europa. Su presencia no solo emocionó a Eduardo, sino que también fue motivo de otro homenaje, reconociendo a Roque con una mención honorífica por su dedicación al radioaficionismo.

Además de los homenajes principales, todos los presentes recibieron un certificado de asistencia, como recuerdo del evento y reconocimiento a su participación.

## Un Evento Animado e Integrador

La cena se llevó a cabo en el acogedor restaurante Don Leitão, conocido por su excelente gastronomía. La noche se enriqueció con cánticos de fado, proporcionando una atmósfera típica y envolvente. Las XYLs (esposas de los radioaficionados) también se destacaron, integrándose perfectamente y participando en los



cánticos, lo que demostró la fuerte unión y espíritu de comunidad entre todos los presentes.

## Un Momento para Recordar

Eduardo Erlemann (PY2RN) fue homenajeado por sus excepcionales contribuciones y participación ejemplar en las actividades del grupo QSO Atlântico. Su dedicación a las comunicaciones vía satélite QO-100 y sus contactos por SSB y DATV fueron fundamentales para expandir el alcance y fortalecer los lazos dentro del grupo. La noche de homenaje fue una justa celebración de su entusiasmo, conocimiento y camaradería.

El evento fue más que un homenaje; fue una celebración de la amistad y del espíritu del radioaficionismo, recordando a todos la importancia de la conexión y el apoyo mutuo. Las fotos tomadas durante la cena capturaron la alegría y la emoción del momento, eternizando una noche que quedará en la memoria de todos los participantes.

Este encuentro no solo fortaleció los lazos entre los radioaficionados, sino que también destacó la importancia de la unión y el reconocimiento, valores fundamentales para la comunidad del QSO Atlântico.



Fuente: Pedro Batista CT2GVH

## 100 AÑOS DE RADIOAFICIÓN EN ESPAÑA: Junio de 1924 – COMPLICACIONES PARA OBTENER LA LICENCIA DEL RECEPTOR DE RADIO



Continuando con los hechos más destacables del comienzo de la radio en España...



Debido al plazo de un mes que concedió el Reglamento de 14 de junio a las estaciones radioeléctricas particulares, tanto emisoras como receptoras, para ponerse dentro de la legalidad y con la finalidad de evitar las sanciones determinadas en la reciente Disposición, algunos aficionados se apresuraron a acudir a la Dirección general de Comunicaciones, o sus jefaturas provinciales, para obtener la licencia.

A pesar de la claridad del texto legal, la realidad es que en los primeros días resultó verdaderamente difícil llegar a conseguirla, como puede comprobarse mediante la lectura de las «Lamentaciones de un radioescucha contribuyente»

“[...] En cuanto se publicó la ley, allá a últimos de junio, me dispuse a abonar las cinco pesetas que, como poseedor de una estación receptora privada,

me correspondía satisfacer. «¿Dónde habrá que pagar esto?» - me pregunté. Recorrí algunas dependencias del Estado, pudiendo, por fin, averiguar que las licencias se expendían en el Palacio de Comunicaciones. Fui allí una buena mañana y, en el salón central, pregunté a algunos ordenanzas y empleados por el Negociado al cual había que dirigirse para proveerse de las mencionadas autorizaciones. Nadie sabía nada. Me disponía a marcharme, cuando apareció un portero que, según él, conocía el lugar que yo buscaba. «Salga usted a la calle – me informó -, y suba las escaleras que existen a la derecha» [...]

«¿Las licencias para la telefonía sin hilos? ¡Eso es por la puerta de la izquierda!» [...]

«¿Tienen la bondad de informarme donde facilitan las licencias para poder poseer estaciones receptoras de telefonía sin hilos?» «En el piso segundo» - me contestó el portero -. «¡No, señor! – rectificó uno de los botones -. ¡El negociado ese está en el piso tercero!» [...]

«Señor, le han informado mal. Lo que usted busca se halla en el piso primero... »

Para no cansarle, le diré que, por fin, di con el lugar que buscaba. Una vez extendida sobre un impreso la instancia solicitando la licencia, aboné cinco pesetas... - «Vuelva mañana a recogerla» - me comunicó un ordenanza. - «¿No las dan en el momento?» - pregunté. - «No, señor. ¡Hasta el día siguiente no están extendidas!» Me resigné, pues, a tener que volver por allí de nuevo. Conociendo el sitio, resultaba ya fácil... Y al otro día, tenía en mi poder. ¡oh, dicha!, la ansiada licencia... “

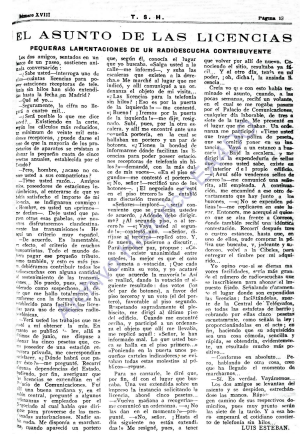

**EA4DO**

<https://www.radioclubhenares.org/nuestra-historia/>  
<https://www.facebook.com/archivohistoricoea4do/>  
<https://www.instagram.com/archivohistoricoea4do/?hl=es>

## El Telégrafo Óptico

La historia de la telegrafía óptica da para muchas entradas en este blog, así que voy a centrarme en cada una de ellas en describir un aspecto concreto de esta tecnología, además de la propia visita. En concreto, en esta entrada hablaremos con más detalle del sistema Mathé, que fue la tecnología que se adoptó en España.

### TRANSMISIÓN DE SEÑALES ÓPTICAS

Desde la antigüedad, todos los gobernantes, en especial en periodos de guerras, han necesitado transmitir o recibir información de forma más rápida y eficiente que mediante correo a caballo, o a pie. Para ello se han usado banderas, luces, señales de humo, etc. Es decir, un emisor realiza una señal (p.ej. levantar una bandera de un tipo) y lo ve el receptor (además del resto de la gente), lo cual tiene muchas limitaciones. Podemos establecer códigos con banderas, o luces, y un libro de claves, pero el alcance no va a ser muy grande.

Por supuesto, cuando había guerras, nuestros antepasados ubicaban en montañas y cerros a hombres para enviar señales preestablecidas con las que coordinar los movimientos del ejército. Pero eso no es más que una solución táctica y local para un problema concreto, no un sistema de comunicaciones. Si de verdad necesitamos transmitir información a grandes distancias, nos harán falta puntos intermedios fijos para vencer los obstáculos (montañas, bosques) y la curvatura de la Tierra. Entonces, todo

arreglado: cada cierta distancia y que cada torre retransmita el mensaje hasta llegar al destino. Sin embargo, cuando añadimos complejidad a algo suelen aparecer otros problemas:

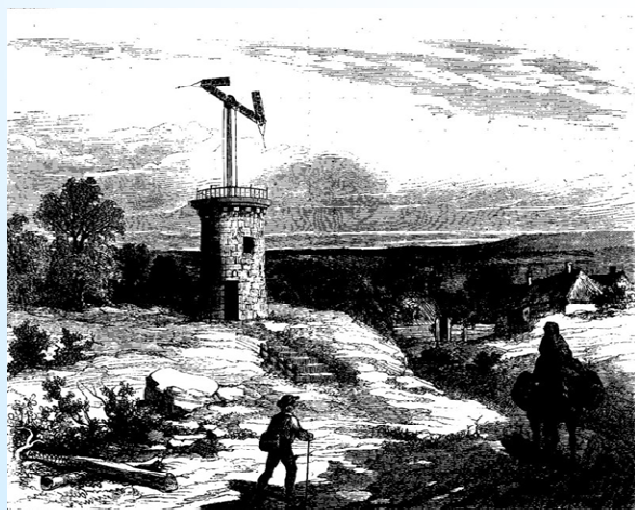

Cubel, Orús et Fih, imp.

Faney, Javel et Gr, 434.

Fig. 20. — Poste de télégraphie aérienne.

¿Con qué señales luminosas vamos a transmitir? A priori, lo más lógico sería usar luces, pero las lámparas de aceite o gas no tenían suficiente intensidad.

¿Qué código de señales vamos a utilizar? Lo más sencillo sería asignar a cada letra un número y transmitir números por el telégrafo, pero no es lo más eficiente. Quizá podríamos asignar un número a las palabras más usadas, o tener una tabla de mensajes predefinidos y enviar únicamente esos códigos.

¿Cuántos puntos intermedios y a qué altura tienen que estar los emisores y receptores? Cuantas más estaciones de retransmisión, más tiempo tardarán en llegar los mensajes y más cara nos costará nuestra red de telegrafía.

¿Cómo organizamos a todos los «señaleros»

de los puntos intermedios? Si, por ejemplo, un punto intermedio no puede funcionar (p.ej. hay niebla, o el señalero está indispuerto), ¿cómo se lo notificamos al resto? ¿qué ocurre si hay un mensaje prioritario que tiene que llegar rápidamente?

¿Cómo evitamos los errores de transmisión? Seguro que en algún momento alguien se equivoca transmitiendo, o recibiendo el mensaje. ¿Cómo podríamos detectar un fallo?  
 ¿Cómo evitar que un intruso (hacker) escuche o altere los mensajes que se envían (man-in-the-middle), como hizo el Conde de Montecristo en la novela de Dumas)?  
 y, por supuesto, ¿cómo conseguir todo lo anterior con un coste lo más ajustado posible?

Todos estos retos son a los que se han enfrentado a lo largo de los siglos los que han intentado montar sistemas de transmisión óptica e intentaré ir detallándolos en ésta y otras entradas del blog. Te recomiendo que eches un vistazo a otra entrada de este blog, la del Museo Transmisiones 22.

## LA TELEGRAFÍA ÓPTICA

La primera propuesta para crear un telégrafo óptico la hizo en 1684 el polifacético científico inglés Robert Hooke (famoso entre los estudiantes de física por la ley de la elasticidad), pero su propuesta no llegó a materializarse. Otro inglés (Richard Lovell Edgeworth) llegó a montar en 1767 un sistema con codificación de mensajes, pero no pasó de ser un divertimento.

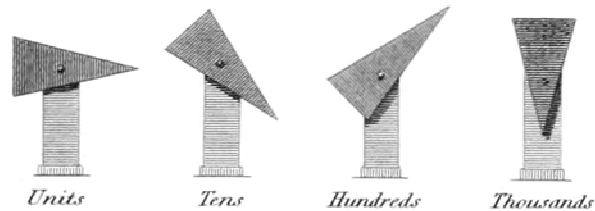

**Sistema experimental de Edgeworth, formado por cuatro indicadores con los que se podían representar hasta 10.000 cifras**

La creación de la **primera red de telegrafía óptica** fue obra del francés [Claude Chappé](#), ayudado por sus hermanos, que en los primeros años de la Revolución Francesa hizo una demostración pública de transmisión de mensajes **entre los pueblos de Brúlon y Parcé** (ambos cerca de Le Mans), separados por unos 15 Km. En 1792 la Asamblea Legislativa le encargó montar la primera línea de telegrafía entre París y Lille, separadas unos 230 Km. La línea tenía 15 torres de retransmisión y permitía enviar un mensaje en media hora.



Chappé continuó creando nuevas líneas de telegrafía, como la **de París a Estrasburgo**, que ayudaron enormemente al gobierno revolucionario y al de Napoleón en sus guerras. El **segundo país** en implantar este sistema de transmisión fue **Suecia**, por medio del científico y escritor [Abraham Edelcrantz](#), cuyo diseño mejoraba el sistema de Chappé. Edelcrantz instaló en 1794 una línea óptica entre Estocolmo y la residencia de la familia real en [Drottningholm](#) y continuó aumentando la red óptica en Suecia, creando el primer enlace internacional en 1800, entre Suecia y Dinamarca.

En Reino Unido también entró en funcionamiento la primera línea antes de acabar el Siglo XVIII, uniendo Londres y Deal. En pocos años, ya había enlaces de telegrafía óptica en las colonias de Canadá (1800) y la India (1810).



Fuente : <https://www.guiadelturistafriki.es/telegrafo-optico-arganda/>

## 2025 CENTENARIO DE LA IARU

### El mundo dividido en tres partes (Parte III)



Como ya conocen nuestros lectores, en cada nueva edición de Selvamar Noticias, desde el pasado mes de junio y hasta abril de 2025, fecha en que celebraremos el centenario de la IARU, estaremos publicando nuevos artículos y comentarios acerca de esta prestigiosa organización que representa a los radioaficionados del mundo.

Para este número correspondiente a agosto, le traemos una propuesta que sin duda, será una lectura interesante, sobre todo para los más jóvenes, que forman parte de esta gran International Amateur Radio familia de Unión Internacional de Radioaficionados (IARU) por sus siglas en inglés. Se trata de la estructura en que se divide el mundo por regiones. En el Mapa que le mostramos a continuación les presentamos una ilustración gráfica, en la que se muestran las tres regiones. La IARU utiliza el mismo esquema de la ITU. Las áreas sombreadas corresponden a las Zonas Tropicales definidas en el Reglamento.

Como puede apreciarse, Hay tres organizaciones regionales de IARU correspondientes a las tres

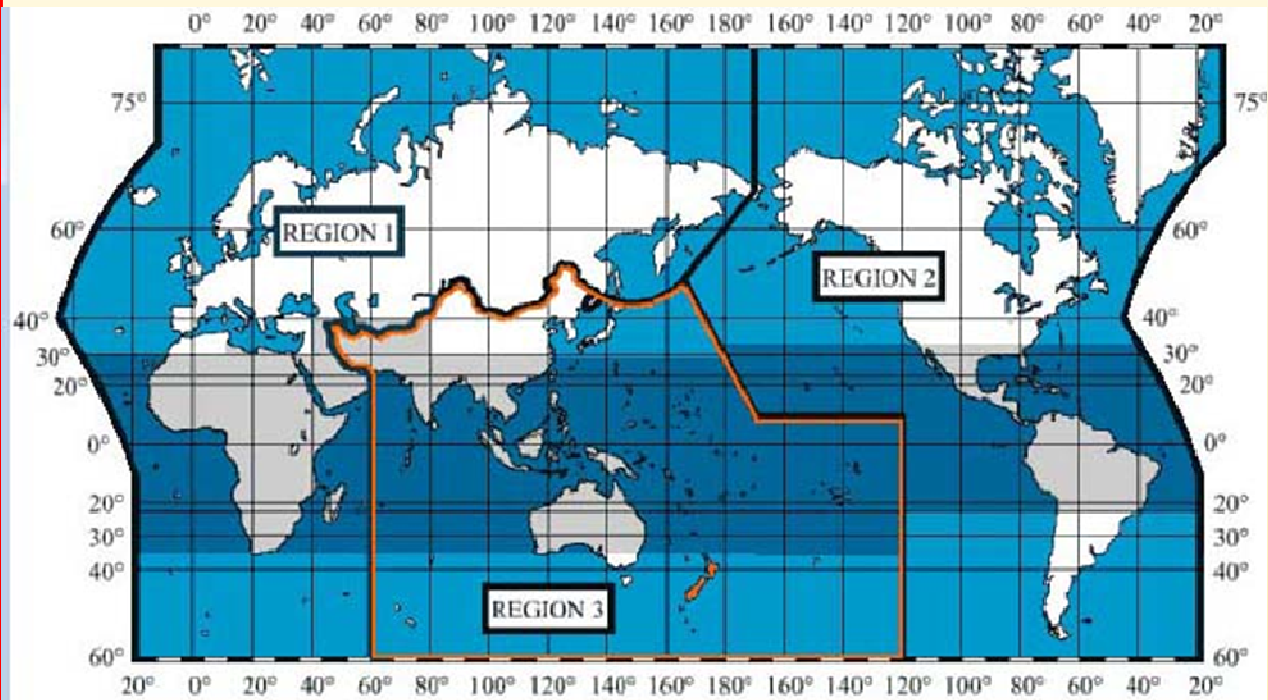

Regiones de Radio de la UIT:

- Región 1 — África, Europa, Medio Oriente y el norte de Asia
- Región 2 — Las Américas
- Región 3 — el resto de Asia y el Pacífico

Para ver los países o Sociedades Miembro haga clic en el Siguiete Link:

<http://tiny.cc/anexo1>



Entre las actividades que la IARU realiza e impulsa en las Sociedades Miembro están: Organiza actividades diversas para los radioaficionados a lo largo del planeta, Por ejemplo, las reglas para [telegrafía de alta velocidad](#) son editadas por un Grupo de Trabajo de la IARU. Otro ejemplo es la radio localización, un deporte cuyas reglas y organización también están a cargo de la IARU; por ejemplo, los campeonatos regionales y mundiales.

La radio localización es una carrera que consiste en localizar a pie una baliza de frecuencia conocida en un terreno accidentado y desconocido, con la ayuda de un receptor de radio y una antena sumamente direccional. Comúnmente conocida como la "caza del zorro".

La organización mundial de los radioaficionados se implica menos en los concursos de radioaficionados. Aún así, auspicia una competencia anual conocida como el Campeonato Mundial HF IARU. La IARU no administra directamente esos eventos, sino que los delega a otras organizaciones, y las patrocina.

Usted podrá conocer mucho más si visita el [Sitio web de la International Amateur Radio Union](#)

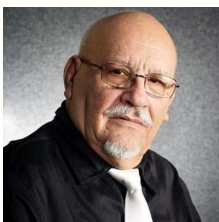

**Joel Carrazana Valdés (CO6JC)**  
Colaborador Selvamar Noticias



## CRÓNICAS DE RADIOAFICIONADOS

### José Miguel Salazar Jorrín: Un Latido del Éter Caribeño

En el corazón del campo cubano, entre los verdes paisajes y el canto de los pájaros, creció José Miguel, (CO7MS). Su vida, sembrada en la humildad y el trabajo duro familiar, floreció con una pasión que, más allá de la tierra, encontró su camino en el espacio que nos ofrece el espectro radioeléctrico.

Fue en la banda de 160 metros donde el joven sintió la primera picadura del bichito de la radio. Esa chispa inicial no solo prendió, sino que ardió intensamente, llevándolo a permanecer activo en



el mundo de la radioafición con el entusiasmo del primer día y la experiencia y resultados que atesora, en sus más de tres décadas que acumula en la Federación de Radioaficionados de Cuba (FRC).

A lo largo de los años, desarrolló un amor ferviente por los DX en diferentes modos. Es testigo y participe de la evolución y expansión de las comunicaciones a través de las ondas hercianas.

Su historia de vida está profundamente marcada por momentos inolvidables, como el día en que nació su hijo, José Miguel (Jr). De ese entonces recuerda con claridad cómo Rafael Alipio Álvarez (CO7AA) transmitió desde su estación, en la ciudad de Ciego de Avila, hasta "Las Grullas" un pequeño punto en la geografía avileña, las informaciones que emitía el centro hospitalario del nacimiento y estado de salud del pequeño y la madre. Ese QSO, cargado de emoción y esperanza, fue el mayor regalo que la vida le pudo dar.

El sacrificio y la dedicación de Salazar Jorrín por su constante superación lo sitúan en la actuali-



dad como Master en Ciencia y Directivo de la Empresa Cubana de Navegación Aérea, dónde es querido y respetado por todos. Su noble carácter inspira deferencia, pero su corazón abierto lo convierte en amigo, hermano y padre afectuoso, siempre preocupado por los demás.

La devoción por la familia para él es invariable y los conocimientos y habilidades adquiridos en la radioafición lo han convertido en un experimentado "cacharrero" que en su escaso tiempo libre, ayuda a los demás a reparar equipos descompuestos o brinda información valiosa relacionada con este hobby de la radio.

Las antenas que confecciona parecen salidas de una fábrica, pero llevan la impronta de su destreza y dedicación.

Los amigos de José Miguel, simplemente lo llaman "Jose", un nombre que encierra admiración y cariño hacia quien es todo radio. La habilidad para robarle tiempo al descanso y al sueño ha llevado sus logros en el grupo de DX a niveles impresionantes, con 259 entidades trabajadas, 231 confirmadas y el cuarto lugar nacional en el cuadro de honor de VHF en la banda de 6 metros en la que exhibe 589 cuadrículas ratificadas; y qué decir de los 103 países acuñados en los 50 Mhz de los muchos que han pasado por el dial de su estación de radio, así como una extensa colección de diplomas.

Los equipos de José Miguel suenan como clarines, esparciendo al éter un infinito fervor por el entretenimiento que practica.

Ante su presencia, muchos nos quitamos el sombrero en señal de cortesía y admiración, sabiendo que (CO7MS), seguirá siendo un faro en el vasto océano de la radio experimentación, que inspira a futuras generaciones con su constancia y dedicación.

**Héctor García León, CO7HH**  
Colaborador revista **Selvamar Noticias**.



**NEW**

## OL88YL

Por favor, marque sus calendarios del 4 al 10 de agosto. Operando como OL88YL .

Nuestra buena amiga Eva Thiemann-Pospíšková HB9FPM está organizando una emocionante operación YL en la estación de concurso OK5Z en la República Checa.

### PREMIO OL88YL:

Este premio se obtiene después de 5 contactos válidos con OL88YL o OL88YL/P en cualquier banda o modo.

OL88YL y/o OL88YL/P estarán al aire desde el 4 de agosto de 2024 hasta el 10 de agosto de 2024.

Está disponible para todos los operadores de radioaficionados y SWL en todos los países del mundo.

Los QSO duplicados en la misma banda/modo no cuentan.

Con más de 20 YL y una gran estación, esperamos tenerlos en nuestro registro en varias bandas y modos.

Consulte su página QRZ para obtener más



## OL88YL

**OL88YL Award**  
Special YL-event  
from 4th to 10th August 2024

Issued to Amateur Radio Station:  
\_\_\_\_\_

NO: \_\_\_\_\_ Date: \_\_\_\_\_

Award Manager: OKZZA Rudolf Sedláč  
Special thanks to our sponsors:  
IARU R1, USKA, YASME Foundation,  
RL-Radioamateurs du Luxembourg,  
OK5Z, OKZZA and OKZKI

 HB9FFM Eva	 OK1GB Renata	 DJSYL Johanna	 JPSAYQ Mayumi
 OK1ARI Arianna	 JI1JRE Hatsumi	 DK1LI Janin	 DK2OL Karin
 KZXYL Margreet	 LX2DU June	 G0AJJ Linda	 OK2APY Alena
 OM1OW Nora	 OK1LYL Liba	 DL1TM Michaela	 HB9HVW Veronika
		 HB9FRC Chantal	 OK1MAR Martina
		 SQ6PLH Halina	 DK2YL SiggI

design by YL Ruzica



73, Rob, VE3PCP

información y ver quiénes son los YL que estarán en el aire. Tú ¡También verás que Merzuke Gediktaş TA7YLY es parte del equipo operativo! ¡Les deseamos mucho éxito y las mejores condiciones para la banda!

## Lluvia de Estrellas, Grupo Canal 21 Sierra de Madrid

Grupo Canal 21 Sierra de Madrid  
10 de agosto de 2024  
Lluvia de Estrella desde los  
Altos de Valdemorillo



Un año más compañeros-as de esta legendaria asociación, nos proponen un encuentro en la naturaleza, libre de obstáculos a la vista y de contaminación lumínica, para observar el cielo nocturno con la idea de ver el cielo nocturno y las Perseidas o (Lágrimas de San Lorenzo), que por estas fechas nos visitan cada año. Será para el próximo día 10 de agosto desde los Altos de Valdemorillo entre esta localidad y Villanueva de La Cañada, dos pueblos al sur oeste de Madrid capital. El programa de la actividad será el siguiente:

De 20 a 21 horas activación de la QSL Lluvia de Estrellas 2024.

De 21 a 22 horas cena del sobaquillo.

A las 22 horas instalación de telescopios y preparativos para la observación del cielo.

La actividad durará lo que dure la paciencia de asistentes o amanezca.

Las peticiones y ruegos son, no molestar y respetar a la fauna y a participantes. Además de las recomendaciones habituales como, llevar algo de ropa de abrigo por si refresca, telescopio (si se dispone de él) y/o prismáticos, linterna de luz roja, tumbona o silla de campo, mesa, comida lista para consumir, bebida fría y caliente y mucha atención para cazar con la vista a las perseidas.

Las frecuencias de radio serán: en CB canal 21 de FM; en VHF; 144.975 MHz. y en PMR; canal 7 sin tono.

Ubicación: Final de la pista [Paramotor Madrid](#), junto a la Cañada Real Segoviana.

**Por Manolo "Meteorito"**

## LABRE participa en mesa redonda de la ANAC sobre Interferencia Electromagnética en la Aviación

El 2 de julio, LABRE, a través de su Grupo de Defensa Espectral (GDE), participó de una mesa redonda en el ámbito de la XII Jornada AVSEC promovida por la Agencia Nacional de Aviación Civil-ANAC, realizada los días 2 y 3 en São Paulo.

La Jornada AVSEC trata sobre seguridad de la aviación contra actos de interferencia ilícita y la mesa redonda versó sobre “Interferencias Electromagnéticas en

la Aviación”, con la participación de LABRE, CCR y ANAC. En esta mesa redonda, el colega João Saad, PY1DPU, miembro de GDE/LABRE, realizó una presentación sobre las posibles interferencias de radiadores no intencionales en las radiocomunicaciones, así como la estructura normativa y legal en el mundo y en Brasil.



Flanqueando el João Saad PY1DPU, que está en el centro, vemos a la izquierda a Roberto Honorato, Superintendente de Aeronavegabilidad de la ANAC. A la derecha está el Comandante Miguel Dau, Director de Seguridad Corporativa y Resiliencia Empresarial del Grupo CCR, ambos radioaficionados con códigos PT2SR y PY1KZ, respectivamente.

Este es otro trabajo de GDE/LABRE para sensibilizar a la sociedad y a los Organismos Reguladores (Anatel, Inmetro, ANAC, etc.) sobre la importancia de la Compatibilidad Electromagnética entre todos los sistemas que permean nuestra sociedad, incluidas las radiocomunicaciones y todos los sistemas que de ellas dependen. víctimas potenciales de radiadores involuntarios fuera de los límites definidos por las normas internacionales.

Fuente:

<https://www.labre.org.br/labre-participa-de-mesa-redonda-da-anac-sobre-interferencia-eletromagnetica-na-aviacao/>

# Selvamar Noticias

NEW

\* La revista del Radioaficionado

## EVENTOS



**SÁBADO DE  
10:00 A 20:00  
21 SEPTIEMBRE**

**iberRadio**  
IX Feria de las Radiocomunicaciones

REGISTRA TU VISITA EN [WWW.IBERRADIO.ES](http://WWW.IBERRADIO.ES)

# IBERRADIO 2024



**RADIO CLUB VENEZOLANO  
SEDE NACIONAL**

## 3er Cursa Radioaficionado 2024

**REPROGRAMADO INICIA  
SÁBADO 03 DE AGOSTO 2024**

8:30 AM a 4:30 pm  
Inscripciones Abiertas  
<https://radioyv.club/>  
[cursos.dercv@gmail.com](mailto:cursos.dercv@gmail.com)

SEDE NACIONAL, AV. LIMA CON AV. LA SALLE, LOS CAOBOS

# LA HORA DEL CAFE



**CERTIFICADO RADIOAFICIONADOS DE TINOGASTA**

**311 ANIVERSARIO DE LA DEMARCACION DE  
TINOGASTA**

**1713 - 14 DE AGOSTO - 2024**

**INVITAMOS A LOS COLEGAS RADIOAFICIONADOS A PARTICIPAR DE  
NUESTRO EVENTO RADIAL DESDE EL  
10 AL 18 DE AGOSTO 2024**

**EN BREVE SE PUBLICARÁN LAS BASES CORRESPONDIENTES**



**ARGENTINA  
NETWORK**



NEW

**WIRES-X**  
Room #03686

Reflector YSF #07223  
**YAESU**

BrandMeister TG  
DMR **7223**

**STAR**  
Reflector XLX-199 A

**PEANUT**  
YSF-ANET

**DE LUNES A VIERNES**

- Argentina: 19hs
- España: 23hs
- Panamá: 17hs
- Chile: 19hs
- Miami: 17hs

**TE ESPERAMOS**

NEW

Reflector YCS #224-49  
**YCS224-49**

Reflector FCS #004.92  
**FCS004.92**

Reflector YSF #00007  
**EUROPELINK**  
Sala 32 ARG-NETW

## KEY Morse con Mosfet BS170

Por EB5ABT

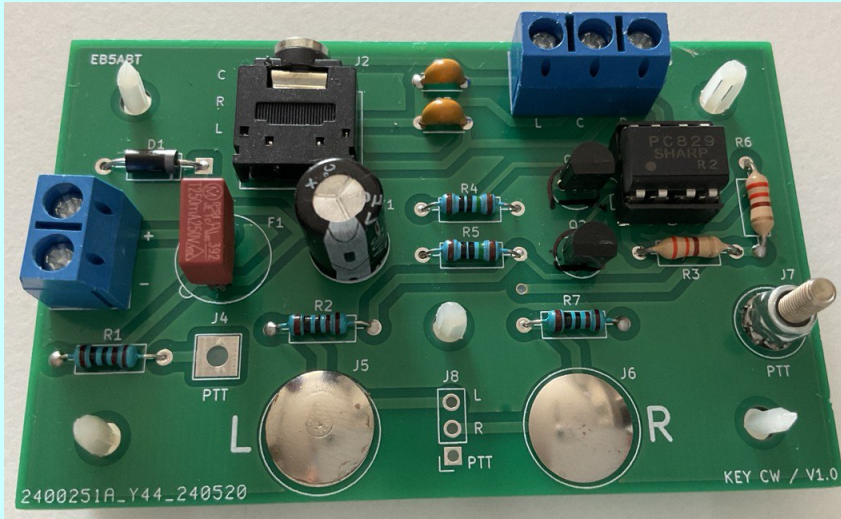

En esta ocasión les propongo un proyecto que permite construir una llave Morse táctil, con alta inmunidad a la radiofrecuencia.

Antes de empezar con la descripción del mismo, advertir que este circuito utiliza la propia resistencia eléctrica que tiene nuestro cuerpo, por el que se hará circular una pequeña corriente.

Aunque en principio esta corriente eléctrica es muy débil, al tratarse de un circuito experimental se desconocen los efectos no evaluados que podría ocasionar.

Si decide construirlo, asegúrese que no es perjudicial para usted o cualquier otra persona que lo pueda utilizar.

Para alimentar este circuito utilice solamente pilas o baterías. **NUNCA USE FUENTES DE ALIMENTACIÓN, CARGADORES DE MÓVILES, O CUALQUIER OTRO DISPOSITIVO CONECTADO A LA RED ELÉCTRICA.**

A la hora de construir un manipulador de CW táctil, tenemos varias opciones. La más habitual consiste en usar sensores capacitivos, pero como estos elementos basan su funcionamiento en un oscilador (el cual varía su frecuencia al tocarlo, por la capacidad extra que le aporta nuestro cuerpo), pero tenemos el problema de que si en nuestra estación de radio hay retornos de radiofrecuencia, puede afectar a dicho oscilador y hacerlo funcionar de forma errónea. El circuito que nos ocupa (figura 1), utiliza dos transistores Mosfet N (uno para el punto “.” y otro para la raya “-”), para hacer la función de sensor



figura 1

táctil.

A diferencia de los transistores convencionales que se polarizan por la circulación de corriente en la base, como los TRT Mosfet funcionan con tensión, podemos usar la resistencia de nuestro cuerpo para activarlos.

Simplemente tenemos que tocar simultáneamente el borne positivo de la alimentación del circuito, y la base de los mismos.

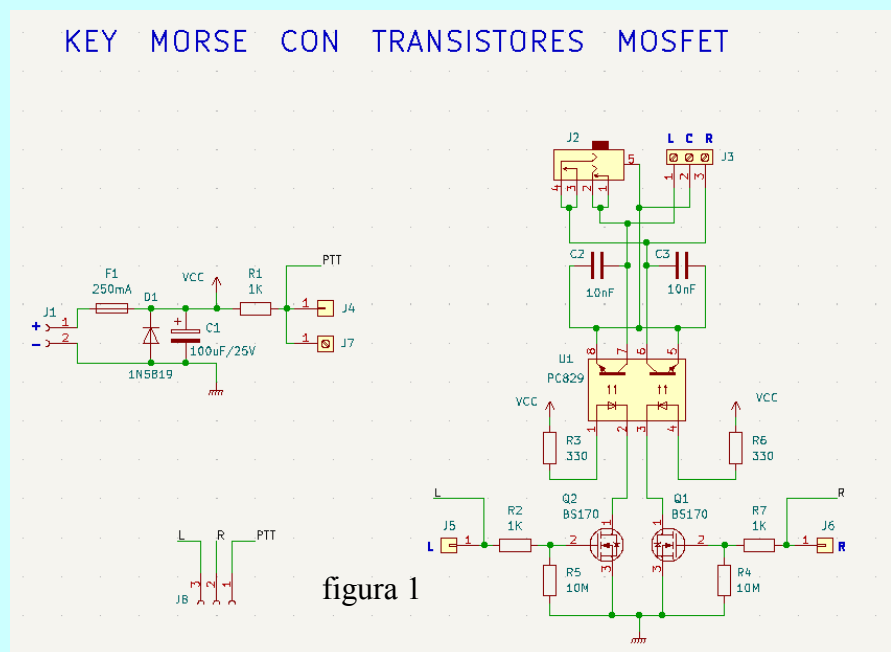
En la práctica se añadirán unas resistencias (R1, R2 y R7), para evitar cortocircuitos y proteger en lo posible a los transistores de descargas electrostáticas.

También se han añadido unas resistencias (R4 y R5), para condicionar los transistores a estado de reposo.

Con el fin de aislar nuestro circuito del transmisor de CW, se ha utilizado un opto-acoplador doble.

Luego tenemos los condensadores C2 y C3, por si tuviéramos algo de radiofrecuencia en el cable de activación del transmisor.

Se han colocado dos tipos de conectores, para enlazar con nuestra emisora.

Uno es el clásico conector jack de 3,5 mm, al que le podemos añadir un adaptador de 6,3 mm, en la parte del transmisor.

El otro conector es una regleta de tres pines, que nos permitiría entre otras cosas invertir el “.” por la “-”, para personas zurdas o las que estén habituadas a esta configuración.

Para el conector de 3,5 mm, se ha puesto el sensor izquierdo “L” como “.” (punta exterior del jack), el sensor derecho “R” como “-” (pin central), y la masa del conector, es el común del TX.

El resto de componentes son para la alimentación del circuito, donde se han puesto entre otros elementos un fusible y un diodo para proteger el circuito contra inversiones de polaridad.

La tensión de funcionamiento puede variar entre 4,5 y 6V, siendo el uso de un Power-Bank una opción a tener en cuenta.

El funcionamiento es muy sencillo, y simplemente tenemos que unir con nuestro cuerpo el pin marcado como “PTT”, con el pin “L” o con el “R”.

Con el fin de flexibilizar el uso de este manipulador y darle múltiples configuraciones de montaje, se han puesto tres puntos de conexión “PTT”, dos para la “L” y otras dos para la “R”.

De esta forma podemos usarlo directamente mediante las bornas que hay en el propio circuito impreso (se puede observar que les he soldado unas chinchetas para mejorar el manejo), o construir unas palas y conectarlas en el conector “J8”.

Para el “PTT” en principio yo he usado una pulsera anti-estática, la cual dispone de una pinza de cocodrilo que permite conectarla fácilmente.

También he probado a atornillar un tornillo en una plancha metálica, el cual se conecta al “PTT”,

con lo que al apoyar la mano sobre esta plancha, ya estamos en contacto con el "PTT".

He subido un vídeo a YouTube, para que se aprecie mejor el funcionamiento:

<https://youtu.be/Tlw9H9291aI>

### Versión QRP:

Tras montar y probar esta llave Morse, pensé que para equipos qrp (que se alimentan con baterías), se podría simplificar el circuito puesto que entre otros componentes, se podría prescindir del optoacoplador.

## KEY MORSE QRP CON TRANSISTORES MOSFET



figura 2

Mientras escribo este artículo ya tengo un primer diseño:

Otra cosa que quiero probar, es el uso de unas baterías de botón recargables que he descubierto recientemente (ML2032), puesto que como el consumo de este circuito es muy bajo, pienso que podrían servir.

Ya para finalizar y por si le sirve a alguien, comentaros que este circuito lo diseñé utilizando la versión 6.0.2 del programa KiCad, el cual tiene un fallo en las librerías del transistor BS170, que hace que las patillas queden invertidas en el circuito impreso. Menos mal que la base queda en el centro, y simplemente hay que girarlo.

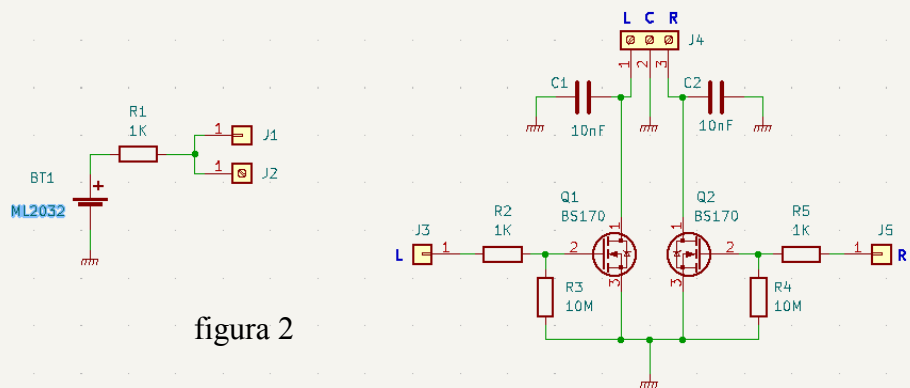
Cualquier duda o sugerencia podéis contactar conmigo en el correo:

[eb5abt@gmail.com](mailto:eb5abt@gmail.com)

Jaime Badillo Malea (EB5ABT)





## Conozca a los Radioaficionados

Por: Joel Carrazana Valdés CO6JC



**CO2JD: Juan Carlos Molina Díaz,**  
Miembro del Grupo DX (GDXC), activo en todas las bandas, destacado telegrafista, diexista con excelentes resultados en importantes concursos internacionales.



**CO2ECO: Guillermo Flores Álvarez**  
miembro del Grupo DX (GDXC), activo en todas las bandas, destacado diexista. Radio Club del Cotorro, La Habana.



**CO2AME: Améd Santana González,**  
Miembro del Grupo de DX (GDXC) destacado diexista, activo en todas las bandas; Radio Club San Miguel del Padrón, La Habana.



**CO2RQ: Reinaldo Pino Hernández**  
Miembro del Grupo DX, activo en todas las bandas, destacado telegrafista, uno de los mejores en esta modalidad en Cuba, destacado diexista y con excelentes resultados en importantes concursos internacionales. Radio Club de Habana del Este, La Habana



## Actividades Y Activaciones

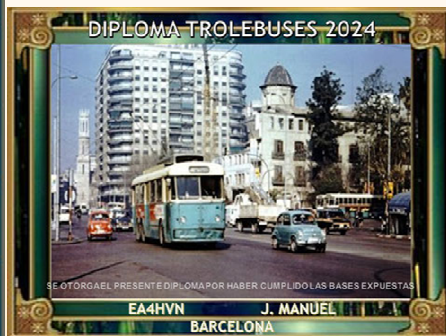

Durante el mes de agosto Amigos en la distancia en los cinco continentes (Sudamérica) (AELD-ESP)  
5 diploma Policía Italiana, Carabinieri y Ejército Italiano (Armada de Infantería) 2024  
DEL 31/7 AL 11/8 DIPLOMA JUEGOS OLIMPICOS DE VERANO (AELD-ESP)

7 agosto Certificado San Cayetano - Patrono del Pan y del Trabajo (uniendo fronteras)  
9 al 18 de agosto del RCU LU8XW CERTIFICADO "HOMENAJE AL PADRE DE LA PATRIA 2024"  
12 diploma Policía Italiana, Carabinieri y Ejército Italiano (Armada de Infantería) 2024  
DEL 14 AL 24 DIPLOMA TROLEBUSES

(AELD-ESP)

15 de agosto Qsl especial La virgen de Begoña  
(AELD-ESP)

17/08/2024 Día del Radioaficionado Chileno (CE4YLC)  
19 diploma Policía Italiana, Carabinieri y Ejército Italiano (Armada de Infantería) 2024  
21 al 25 de agosto Certificado Semana Mundial del Agua. (Uniando Fronteras)  
26 diploma Policía Italiana, Carabinieri y Ejército Italiano (Armada de Infantería) 2024  
26/8 Al 08/9 DIPLOMA MEMORIAL EA4XS Y todos los radioaficionados que nos dejaron 2023 (AELD-ESP)

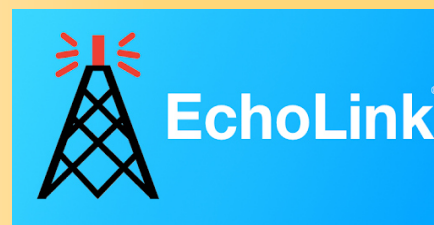

Conferencias hermanadas



# Selvamar Noticias

NEW

\* La revista del Radioaficionado

## La Revista "Selvamar Noticias"

Ya estamos en Agosto, como va pasando el año..., casi sin darnos cuenta. Estamos muy contentos, porque el encuentro de radioaficionados celebrado el pasado 21 de Julio, en Maçanet de la Selva, organizado por esta revista, fue muy bien. Aunque tuvimos algunas horas con lluvia, pudimos cumplir objetivos. Nos encontramos para exhibir al público lo que hacemos los Radioaficionados. También pudimos encontrarnos con los amigos y compañeros, que nos dieron soporte. También disfrutamos de una estupenda comida todos juntos. En fin, un acto realmente agradable. Desde estas líneas queremos agradecer enormemente a todos los que hicieron posible este estupendo encuentro. Esperemos que el año que viene sea mucho mejor.

Hasta pronto

## Selvamar Noticias



## EL Sr. Búho dice...



**Elegir con quién hablar es importante.  
Entender con quién estar callados,  
mucho mas...**